

BGSM-120/100



Comunicatori di Allarme GSM/GPRS

Transmetteurs d'alarme GSM/GPRS

GSM/GPRS Alarmcommunicators



CE 0470



BENTEL
SECURITY

No.	(I) Parti	(E) Composants	(NL) Onderdelen
1	Antenna GSM	Antenne GSM	GSM Antenne
2	Base magnetica	Base magnétique	Magnetische Basis
3	Cavo antenna	Câble antenne	Antennekabel
4	Connettore SMA per antenna GSM	Connecteur SMA pour antenne GSM	Connector SMA voor GSM Antenne
5	LED di controllo	LED de contrôle	Status LED's
6	Porta SIM-CARD	Port Carte SIM	SIM houder
7	Fori di fissaggio scheda	Trous de fixation carte	P.C.B. bevestigingsgaten
8	SIM-CARD	Carte SIM	SIM KAART
9	Connettore cavo per la programmazione da PC	Connecteur câble pour la programmation via PC	Kabelconnector voor programmering via PC
10	Morsettiere per collegamenti	Bornier pour les branchements	Klemmenblokken
11	Apertura per passaggio cavo antenna	Ouverture pour passage câble antenne	Doorvoeropening voor antennekabel
12	Fori di fissaggio staffa metallica	Trous de fixation étrier métallique	Bevestigingsgaten voor metalen beugel
13	Staffa metallica	Étrier métallique	Metalen beugel
14	Supporto plastico adesivo	Support plastique adhésif	Kunststof plaksteun
15	Deviatore antisabotaggio (opzionale)	Commutateur anti-sabotage (optionnel)	Sabotageschakelaar (optioneel)
16	Supporto scheda	Support carte	P.C.B. steun
17	Fondo metallico	Fond métallique	Metalen basis
18	Coperchio	Couvercle	Cover
19	Fori di fissaggio del fondo	Trous pour la fixation du fond	Bevestigingsgaten voor basis
20	Perni di fissaggio del Deviatore Antisabotaggio	Goujons d'assemblage du Commutateur Anti-sabotage	Bevestigingspinnen voor sabotageschakelaar
21	Dadi per il fissaggio del Deviatore Antisabotaggio	Écrous pour la fixation du Commutateur Anti-sabotage	Bevestigingsmoeren voor sabotageschakelaar
22	Apertura, sul fondo, per passaggio cavi	Ouverture, sur le fond, pour le passage des câbles	Kabeldoorvoeropening op basis
23	Apertura, sul fondo, per passaggio cavo antenna	Ouverture, sur le fond, pour le passage du câble d'antenne	Toevoeropening voor antennedraad op basis
24	Fori di fissaggio del coperchio	Trous pour la fixation du couvercle	Bevestigingsgaten voor cover
25	Viti di fissaggio del coperchio	Vis pour la fixation du couvercle	Bevestigingsschroeven voor cover
26	Linguetta fermacavo	Languette d'arrêt du câble	Kabelklempalletje
27	Fori per l'inserimento dei supporti scheda	Trous pour l'insertion des supports de carte	Gaten voor aansluiting van P.C.B. steunen

INDICE

INTRODUZIONE	5	Modifica del Codice Installatore	16
Caratteristiche Generali	5	Controllo del credito residuo	16
Caratteristiche Tecniche	5	PROGRAMMAZIONE DA PC	17
Descrizione Generale	6	Leggere la Programmazione	17
IDENTIFICAZIONE DELLE PARTI	6	Inviare la Programmazione	17
INSTALLAZIONE	6	Operazioni preliminari	17
BGSM-100KCA, BGSM-100KEA o BGSM-120KCA, BGSM-120KEA	6	Rubrica Telefonica	18
BGSM-100BA o BGSM-120BA	7	Opzioni	19
COLLEGAMENTI	8	Opzioni di Composizione	19
Collegamenti Ausiliari	8	Priorità Evento (solo per la serie BGSM-120)	19
LED DI CONTROLLO	10	Codici (solo per la serie BGSM-120)	19
MODALITÀ DI FUNZIONAMENTO	10	Generico	19
Ripristino Programmazione di Fabbrica	11	Sistema (solo per la serie BGSM-120)	20
Canale Predefinito PSTN	11	Controllo Credito Residuo (solo per la serie BGSM-120)	20
Canale Predefinito GSM	11	Uscite (solo per la serie BGSM-100)	20
Sequenza Trasmissione Contact ID su GPRS	11	Canale Primario	20
Avvisatore SMS (solo per la serie BGSM-120)	12	GPRS	20
Avvisatore Vocale (solo per la serie BGSM-120)	12	Nome Punto di Accesso (APN) 1 e Nome Punto di Accesso (APN) 2	21
Gestione delle Priorità (solo per la serie BGSM-120)	13	Indirizzo IP ricevitore principale, Porta Locale 1 e Porta Allarme 1	21
Priorità alla Linea Telefonica Simulata	13	Indirizzo IP ricevitore di riserva, Porta Locale 2 e Porta Allarme 2	21
Priorità Avvisatore SMS	13	Nome utente e Password APN1, Nome utente e Password APN2	21
Priorità degli Eventi dell'Avvisatore	13	Numeri di telefono da decodificare	21
Controllo credito residuo (solo per la serie BGSM-120)	14	DNIS	21
(PTM) Controllo delle comunicazioni con la centrale	14	Codice cliente	21
ATTIVAZIONE DELLE USCITE	14	Abilita Supervisione	21
Attivazione e disattivazione delle Uscite in automatico	14	Tempo Supervisione (sec)	21
Attivazione e disattivazione delle Uscite da remoto	14	Programmazione remota (solo per la serie BGSM-120)	21
BGSM-100	14	Stato	22
BGSM-120	15	Sezione Stato	22
Uscite Bistabili (solo BGSM-120)	15	PTM	22
Uscite Monostabili	15	Ingressi/Uscite (solo per la serie BGSM-120)	22
SMS (solo BGSM-120)	15	Avvisatore Vocale (solo per la serie BGSM-120)	24
Riconoscimento del chiamante	16	Messaggio Vocale Periodico	24
PROGRAMMAZIONE TRAMITE SMS (SOLO PER LA SERIE BGSM-120)	16	Modalità servizio locale	24
Modifica del Codice Utente	16	Avvisatore SMS (solo per la serie BGSM-120)	25
Abilitare o disabilitare la programmazione remota	16	SMS Periodico	25
		Messaggio Vocale (solo per la serie BGSM-120)	25
		Registrazione dei Messaggi Vocali da locale	25
		Riproduzione dei Messaggi Vocali da locale	26
		Programmazione opzionale Antisabotaggio	26

Con la presente, Bentel Security dichiara che la serie
BGSM-100 e BGSM-120

è conforme ai requisiti essenziali ed alle altre disposizioni pertinenti stabilite dalla direttiva 1999/5/CE.
Le dichiarazioni di conformità complete possono essere trovate all'indirizzo: www.bentelsecurity.com/dc.html.

I seguenti modelli sono stati certificati da Telefiction essere conformi alle EN 50136-1-1 e EN 50136-2-1 con prestazioni del Sistema di Trasmissione Allarme ATS 2 (D2, M2, T2, S0, I0): **BGSM-100KCA, BGSM-120KCA, BGSM-100KEA, BGSM-120KEA, BGSM-100BA e BGSM-120BA**.

L'installazione di queste apparecchiature deve essere effettuata a regola d'arte, in accordo con le norme vigenti. Queste apparecchiature sono state sviluppate secondo criteri di qualità, affidabilità e prestazioni adottati dalla Bentel Security srl. Si raccomanda di verificare il corretto funzionamento del sistema almeno una volta al mese. Le procedure per il collaudo dipendono dalla configurazione del sistema. Chiedere all'installatore del sistema le procedure da seguire. Bentel Security srl declina ogni responsabilità nel caso in cui le apparecchiature vengano manomesse da personale non autorizzato. Il contenuto di questo manuale può essere soggetto a modifiche senza preavviso e non rappresenta un impegno da parte della BENTEL SECURITY srl.



Informazioni sul riciclaggio

BENTEL SECURITY consiglia ai clienti di smaltire i dispositivi usati (centrali, rilevatori, sirene, accessori elettronici, ecc.) nel rispetto dell'ambiente. Metodi potenziali comprendono il riutilizzo di parti o di prodotti interi e il riciclaggio di prodotti, componenti e/o materiali. Per maggiori informazioni visitare il sito: www.bentelsecurity.com/index.php?o=environmental



Direttiva Rifiuti di apparecchiature elettriche ed elettroniche (RAEE – WEEE)

Nell'Unione Europea, questa etichetta indica che questo prodotto NON deve essere smaltito insieme ai rifiuti domestici.

Deve essere depositato in un impianto adeguato che sia in grado di eseguire operazioni di recupero e riciclaggio.

Per maggiori informazioni visitare il sito: www.bentelsecurity.com/index.php?o=environmental

Per programmare questo dispositivo utilizzare il software BGSM-120/BGSM-100 Console ver. 3.0 o superiore.

INTRODUZIONE

I dispositivi della serie BGSM-100 e BGSM-120 sono dei comunicatori GSM che in mancanza di linea PSTN inviano allarmi vocali e digitali, tramite GPRS, ai ricevitori System III o System II. Per ciascuna serie sono disponibili tre versioni:

- **BGSM-100KCA** e **BGSM120KCA** kit comprensivo di scheda comunicatore GSM/GPRS e antenna con cavo da 25 cm;
- **BGSM-100KEA** e **BGSM120KEA** kit comprensivo di scheda comunicatore GSM/GPRS, antenna con cavo da 2 m e staffa metallica;
- **BGSM-100BA** e **BGSM120BA** kit comprensivo di scheda comunicatore GSM/GPRS, antenna con cavo da 25 cm e contenitore.

Le informazioni che riguardano una specifica versione saranno evidenziate facendo riferimento al codice corrispondente. Il termine "Comunicatore" sarà utilizzato per descrivere le funzioni comuni alle diverse versioni. Questo manuale fornisce le istruzioni per la programmazione e l'uso del Comunicatore. Per particolari esigenze di installazione sono disponibili l'antenna remota da esterno **ANT-EU** e l'antenna magnetica con cavo da 25 cm **BGSM-100CA**.

⚠ Questo Comunicatore deve essere installato solo da Personale Qualificato (una Persona Qualificata ha la preparazione tecnica appropriata e l'esperienza necessaria per essere consapevole, dei pericoli ai quali può essere esposta durante lo svolgimento di un lavoro, e delle misure per minimizzare i rischi per se stessa e per le altre persone). Questo Comunicatore deve essere installato e usato solo in ambienti con Grado di Inquinamento massimo 2, Categoria di Sovratensioni II, in luoghi non pericolosi, al chiuso. Queste istruzioni devono essere usate insieme al manuale di installazione della centrale. Tutte le istruzioni presenti in questo manuale devono essere osservate.

Caratteristiche Generali

- Fornisce una linea PSTN simulata
- Rilevamento assenza linea PSTN e commutazione automatica su Rete GSM
- Gestione e segnalazione delle telefonate in entrata ed in uscita
- Indicatore di intensità del campo GSM
- 3 Morsetti programmabili come Uscite Open-Collector o come Linee d'Ingresso (solo per la serie BGSM-120)
- Protezione da sovratensioni sulla linea telefonica
- GSM Quad-Band
- Antenna con base magnetica
- Avvisatore SMS (solo per la serie BGSM-120)
- Avvisatore Vocale (solo per la serie BGSM-120)
- Decodifica del Protocollo Contact ID ed invio dei dati via GPRS
- Comunicazione GPRS/Internet con ricevitori Sur-Gard System III / II
- Opzioni programmabili da PC
- 11 Messaggi SMS, ognuno con lunghezza massima di 100 caratteri (2 per ogni Linea di Ingresso più 4 per le Segnalazioni di Stato e 1 Periodico), solo per la serie BGSM-120
- 8 numeri telefonici (max. 16 cifre) programmabili per l'Avvisatore SMS (solo per la serie BGSM-120)
- 4 numeri telefonici programmabili per l'Avvisatore Contact ID su GPRS
- Fino a 100 numeri telefonici (max. 16 cifre) programmabili per l'attivazione da remoto dell'Uscita OC
- Attivazione delle uscite da remoto mediante riconoscimento del chiamante, e/o l'invio di SMS (invio di SMS solo per la serie BGSM-120)
- Controllo credito residuo delle SIM-CARD prepagate (solo per la serie BGSM-120)
- (PTM) monitoraggio delle comunicazioni con la centrale

Caratteristiche Tecniche

La tensione di alimentazione per questo Comunicatore è fornita dalla Centrale oppure da un alimentatore stabilizzato **ADP1512** (non fornito).

Versione	BGSM-100KCA, BGSM-100KEA, BGSM-120KCA, BGSM-120KEA	BGSM-100BA, BGSM-120BA
Tensione di alimentazione	da 10 a 27,6 V---	
Corrente a riposo	100 mA massimo (escluse le uscite) a 13,8 Vcc	
Corrente massima in allarme (trasmissione)	250 mA valore medio (escluse le uscite) a 13,8 Vcc	
Uscite OC	3 open collector, da 100 mA	
Frequenza di funzionamento	900/1800 MHz oppure 850/1900 MHz	
Massima resistenza in serie per linea dei dispositivi collegati ai morsetti LI	1 Kohm	
Numero massimo di dispositivi collegabili in parallelo ai morsetti LI	1	
Temperatura di funzionamento	5 ÷ 40 °C	
Dimensioni (LxHxP)	60,5x142x15,3 mm (solo PCB)	90x190x75 mm (senza antenna)
Peso	66 g	348 g

Descrizione Generale

Il Comunicatore può comunicare con le Centrali di Vigilanza e, solo per la serie BGSM-120, inviare messaggi sia SMS che vocali; inoltre, può simulare la linea telefonica PSTN in caso di guasto (mancanza della linea telefonica) o sostituirsi completamente ad essa in quelle aree raggiunte dal servizio GSM e nelle quali la linea telefonica PSTN non è disponibile. È in grado di comunicare eventi di allarme tramite la rete GPRS, consentendo una comunicazione affidabile e veloce con centrali di vigilanza dotate di un ricevitore Sur-Gard System III o System II. Le prestazioni di questo Comunicatore dipendono fortemente dalla copertura della rete GSM, quindi, esso non dovrebbe essere installato prima di aver eseguito una prova di posizionamento dell'antenna per determinare il luogo migliore di ricezione (almeno 1 LED verde deve essere acceso). I Comunicatori della serie BGSM-100 sono dotati di 3 uscite di cui 1 può essere attivata/disattivata da remoto mentre le altre 2 usate per segnalazioni di: problema su linea telefonica PSTN; problema su rete GSM.

I Comunicatori della serie BGSM-120 sono dotati invece di 3 morsetti programmabili come:

– Uscite (impostazione di fabbrica) che possono essere attivate/disattivate da remoto o usate per le segnalazioni di stato: problema su linea telefonica PSTN; problema su rete GSM; Supervisione Fallita; Comunicazione Fallita (FTC).

– Linee d'ingresso per l'attivazione dell'Avvisatore Vocale e dell'Avvisatore SMS che possono essere utilizzati anche per inviare segnalazioni di stato.

A causa delle caratteristiche della rete GSM, questo Comunicatore deve essere usato esclusivamente per gli scopi previsti, e NON può essere usato come modem per la trasmissione di fax e dati o per operazioni di Teleassistenza.

IDENTIFICAZIONE DELLE PARTI

I numeri fra parentesi quadre [] in questo manuale, fanno riferimento alle parti principali di questo Comunicatore mostrate in Figura 1.

INSTALLAZIONE

☞ *NON passare alcun filo sopra la scheda elettronica.*

☞ *Questo Comunicatore deve essere installato solo da PERSONALE QUALIFICATO, al chiuso in un luogo sicuro e asciutto, lontano da apparecchi radio-trasmittenti.*

☞ *Scegliere la posizione di installazione di questo Comunicatore per garantire una buona copertura del segnale GSM.*

BGSM-100KCA, BGSM-100KEA o BGSM-120KCA, BGSM-120KEA

☞ *Questo Comunicatore è composto da una scheda destinata ad essere posizionata all'interno di una centrale antifurto, preferibilmente con contenitore metallico, e da un'antenna che si collega alla scheda tramite cavo coassiale. Durante il normale funzionamento questi elementi (scheda, antenna e cavo) possono essere fonte di campi elettromagnetici irradiati e, se nelle vicinanze sono presenti dispositivi elettronici non sufficientemente immuni a tali campi, possono verificarsi interazioni indesiderate. A tale scopo si consiglia di posizionare la scheda il più lontano possibile da tali dispositivi elettronici suscettibili e l'antenna sulla superficie esterna del contenitore metallico o lontana da esso tramite l'apposita staffa. Per il cavo coassiale di collegamento si consiglia di lasciare all'interno del contenitore metallico della centrale la lunghezza minima necessaria e di sistemare l'eventuale eccedenza all'esterno del contenitore metallico.*

1. Svitare le viti e rimuovere il coperchio della centrale.
2. Individuare all'interno del contenitore metallico della centrale un'area in grado di ospitare la scheda, incluso il cablaggio.
3. Posizionare i 4 supporti plastici adesivi [14] sul fondo del contenitore metallico, quindi inserire i fori [7] presenti sulla Scheda Elettronica nei supporti plastici adesivi, come mostrato in Figura 2.
4. Montare l'antenna [1] all'esterno del contenitore.
- 4a. Posizionare l'antenna con il cavo da 25 cm o l'antenna con il cavo da 2 m [1] sopra il contenitore metallico (Fig.2) in maniera che la base magnetica [2] aderisca con la superficie. Passare il cavetto dell'antenna attraverso un'apertura per il passaggio cavi. Per la versione **BGSM-100KEA** o **BGSM-120KEA** è possibile utilizzare la staffa metallica [13], vedere la Fig.2a. Fissare la staffa metallica [13] utilizzando i fori [12] su di un supporto adeguato. Posizionare l'antenna con il cavo da 2 metri [1] sopra la staffa metallica [13] (Fig.2a), in maniera che la base magnetica [2] aderisca con la superficie. Passare il cavetto dell'antenna attraverso il foro [11] della staffa metallica [13].
5. Collegare il cavetto [3] al connettore per antenna GSM [4].
6. Eseguire i collegamenti sulle morsettiere [10].
7. Inserire la SIM-CARD [8] nel porta-SIM [6], come indicato dalla freccia, con i contatti verso il basso (vedere la Figura 1).
⚠ *Il PIN della SIM-CARD deve essere disabilitato prima del suo inserimento nel Comunicatore.*

⚠ **Si consiglia di disabilitare sulla propria SIM-CARD il trasferimento di chiamata.**

- Controllare all'accensione che tutti i LED verdi lampeggino, in questo stato il dispositivo si trova nella fase di inizializzazione.
- Controllare l'intensità del segnale:
 - assicurarsi che almeno un LED verde si accenda; tutti i LED verdi accesi indicano una copertura ottimale;
 - se i LED verdi sono spenti, l'intensità del segnale NON è sufficiente; cambiare la posizione dell'antenna fino a quando non si ottiene un'intensità accettabile, almeno un LED verde acceso.
- Chiudere il coperchio della Centrale.

👉 **Collegare l'alimentazione e i circuiti telefonici solo dopo che il Comunicatore è stato fissato ed è stato collegato al circuito di terra dell'edificio.**

⚠ **Prima di inserire o rimuovere la SIM CARD, assicurarsi che il Comunicatore NON sia alimentato.**

ANT-EU Antenna remota

Per il montaggio dell'antenna remota **ANT-EU** da esterno fare riferimento alle istruzioni fornite con il prodotto. L'**ANT-EU** è utile per fornire al Comunicatore un campo GSM di maggiore intensità.

BGSM-100BA o BGSM-120BA

Vedere figura 1.

- Segnare la posizione dei fori [19] per il fissaggio a muro del fondo metallico [17].
- Praticare sul muro i fori nei punti segnati.
- Inserire i 4 supporti scheda [16] nei fori sul fondo metallico [27].
- Passare i cavi per i collegamenti attraverso l'apertura sul fondo [22].
- Fissare il fondo metallico al muro tramite i tasselli (non forniti).

⚠ **Fare attenzione a non danneggiare fili o tubazioni sottotraccia.**

- Posizionare la Scheda Elettronica sui Supporti [16] e spingerla verso il fondo fino a bloccarla in posizione, come mostrato in Figura 1.
- Collegare il cavo dell'antenna [3] al connettore sulla Scheda Elettronica [4].
- Passare il cavo dell'antenna [3] sotto la linguetta fermacavo [26], quindi attraverso l'apertura [23].
- Posizionare l'antenna [1] sul lato superiore del fondo in maniera che la base magnetica [2] aderisca con la superficie.

👉 **L'antenna può essere posizionata sul lato superiore del fondo, nel punto più adatto a ricevere il segnale GSM.**

- Se necessario montare il Deviatore Antisabotaggio **MAXIASNC** [15] (opzionale) sui perni come mostrato in Figura 1.

👉 **La levetta del Deviatore deve essere orientata come mostrato in Figura 1 altrimenti il dispositivo non funziona correttamente.**

- Eseguire i collegamenti sulla morsettiera [10] come descritto nel par. "Collegamenti" e, se necessario, il collegamento del Deviatore Antisabotaggio (per il collegamento del Deviatore Antisabotaggio vedere il par. "Collegamenti->Collegamenti Ausiliari").

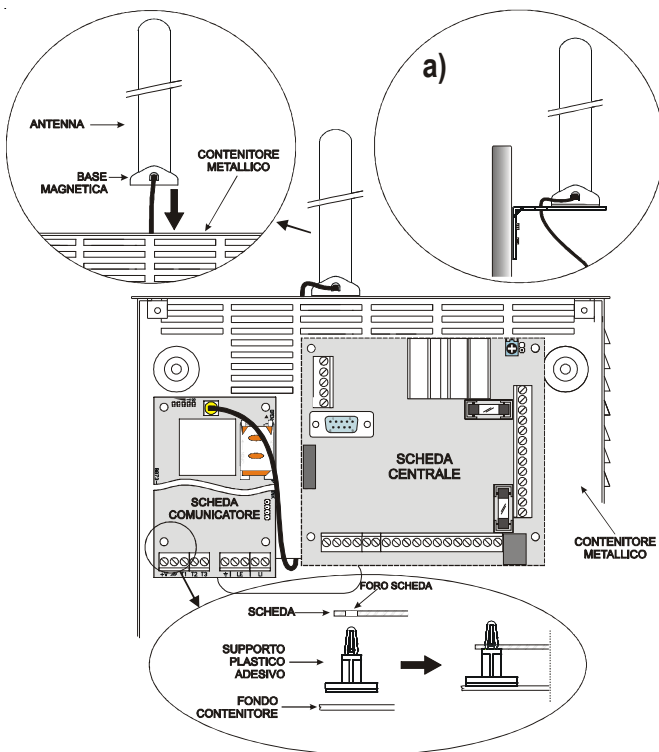

Fig. 2 - Montaggio scheda all'interno della centrale.

12. Inserire la SIM-CARD [8] nel porta-SIM [6] come indicato dalla freccia, con i contatti verso il basso (vedere la Figura 1).
 ⚠ **Il PIN della SIM CARD deve essere disabilitato prima del suo inserimento nel Comunicatore.**
 ⚠ **Si consiglia di disabilitare sulla propria SIM-CARD il trasferimento di chiamata.**
13. Controllare all'accensione che tutti i LED verdi lampeggino, in questo stato il Comunicatore si trova nella fase di inizializzazione.
14. Controllare l'intensità del segnale:
 – assicurarsi che almeno un LED verde si accenda; tutti i LED verdi accesi indicano una copertura ottimale;
 – se i LED verdi sono spenti, l'intensità del segnale NON è sufficiente; per un'intensità accettabile, almeno un LED verde deve essere acceso.
15. Chiudere il Comunicatore: agganciare il lato inferiore del Coperchio [18] al Fondo [17] quindi premere sul lato superiore del Fondo per chiudere il Coperchio; bloccare il Coperchio tramite le viti [25].
- 🔧 **Collegare l'alimentazione e i circuiti telefonici solo dopo che il Comunicatore è stato fissato ed è stato collegato al circuito di terra dell'edificio.**
- ⚠ **Prima di inserire o rimuovere la SIM-CARD, assicurarsi che il Comunicatore NON sia alimentato.**

COLLEGAMENTI

In questo capitolo sono descritti i morsetti del Comunicatore ed i collegamenti ausiliari. In Figura 3 è riportato un esempio di collegamento.

N.	Morsetti	Versione	
		BGSM-100KCA ,BGSM-100KEA, BGSM-100BA	BGSM-120KCA, BGSM-120KEA, BGSM-120BA
1	+V	Alimentazione fornita dalla centrale o dall'alimentatore esterno, ADP1512 (opzionale), da 10 a 27,6 Vcc, assicurarsi che sia protetta e limitata in corrente: sorgente con potenza limitata (LPS) in accordo alla normativa EN 60950-1:2006. ⚠ Per collegare l'alimentazione utilizzare cavi di lunghezza massima 2 metri e 0,75 mm² di sezione. Per cavi di lunghezza inferiore utilizzare sezioni adeguate.	
2	↔	Massa: negativo dell'alimentazione e morsetto comune per le Uscite Open Collector.	
3	T1	Uscite Open-Collector: queste uscite sono attivate dagli eventi guasto sulla linea PSTN (T1) o sulla rete GSM (T2).	Morsetti Programmabili: questi morsetti possono essere programmati come; – Uscite Open-Collector (impostazione di fabbrica): queste uscite possono essere attivate dagli eventi programmati (Attivazione Automatica), oppure sia tramite comando su messaggio SMS che tramite riconoscimento del chiamante (Attivazione da Remoto); leggere il paragrafo "Attivazione delle Uscite" per maggiori informazioni. La corrente massima prelevabile da ciascuna Uscita OC è 100 mA. – Linee d'Ingresso: questi ingressi quando ricevono dei Segnali di Allarme possono attivare le funzioni di Avvisatore SMS e di Avvisatore Telefonico (leggere i paragrafi "Avvisatore SMS" e "Avvisatore Vocale").
4	T2		
5	T3	Uscita Open-Collector Programmabile: questa uscita può essere attivata dall'evento riconoscimento del chiamante. La corrente massima prelevabile da ciascuna Uscita OC è 100 mA.	
6	⊥	Terra: questo morsetto deve essere collegato alla Terra dell'impianto elettrico per proteggere il dispositivo dalle sovratensioni sulla linea telefonica e per soddisfare i requisiti di sicurezza.	
7 8	LE	Linea Telefonica Esterna: questi morsetti possono essere collegati alla linea telefonica PSTN.	
9 10	LI	Linea Telefonica Interna: questi morsetti vanno collegati alla centrale o altro terminale di comunicazione.	

⚠ **La corrente degli Open Collector non può eccedere i 100 mA. Nel caso sia necessario commutare carichi maggiori utilizzare dei relè o le nostre schede relè BRM04/12 (12 Vcc) e BRM04/24 (24 Vcc).**

Collegamenti ausiliari

I collegamenti ausiliari non sono indispensabili per il funzionamento del Comunicatore, ma consentono di sfruttare al massimo la versatilità di questo dispositivo. Questi collegamenti vengono descritti nel paragrafo seguente.

Antisabotaggio - Il collegamento del Deviatore Antisabotaggio **MAXIASNC** (opzionale) permette di rilevare eventuali tentativi di manomissione del coperchio del Comunicatore. Il Deviatore Antisabotaggio è provvisto di un cavetto presaldato e può essere collegato nei seguenti modi:
 — Alla linea antisabotaggio o ad una zona appropriata della centrale. Leggere le istruzioni della centrale per maggiori informazioni.
 — Tra il morsetto [T3] e [↔] del BGSM-120, per fare in modo che alla rimozione del coperchio del Comunicatore sia inviato un messaggio SMS e/o vocale a uno o più numeri telefonici. In tal caso è necessario tramite il software BGSM-120/BGSM-100 Console programmare il Comunicatore (vedere il paragrafo **Programmazione da PC->Programmazione opzionale Antisabotaggio**). Effettuati i collegamenti e la programmazione chiudere il coperchio e alimentare il Comunicatore. Al termine della fase di inizializzazione del Comunicatore GSM, aprire il coperchio e verificare che il messaggio SMS e/o vocale venga inviato ai numeri programmati.

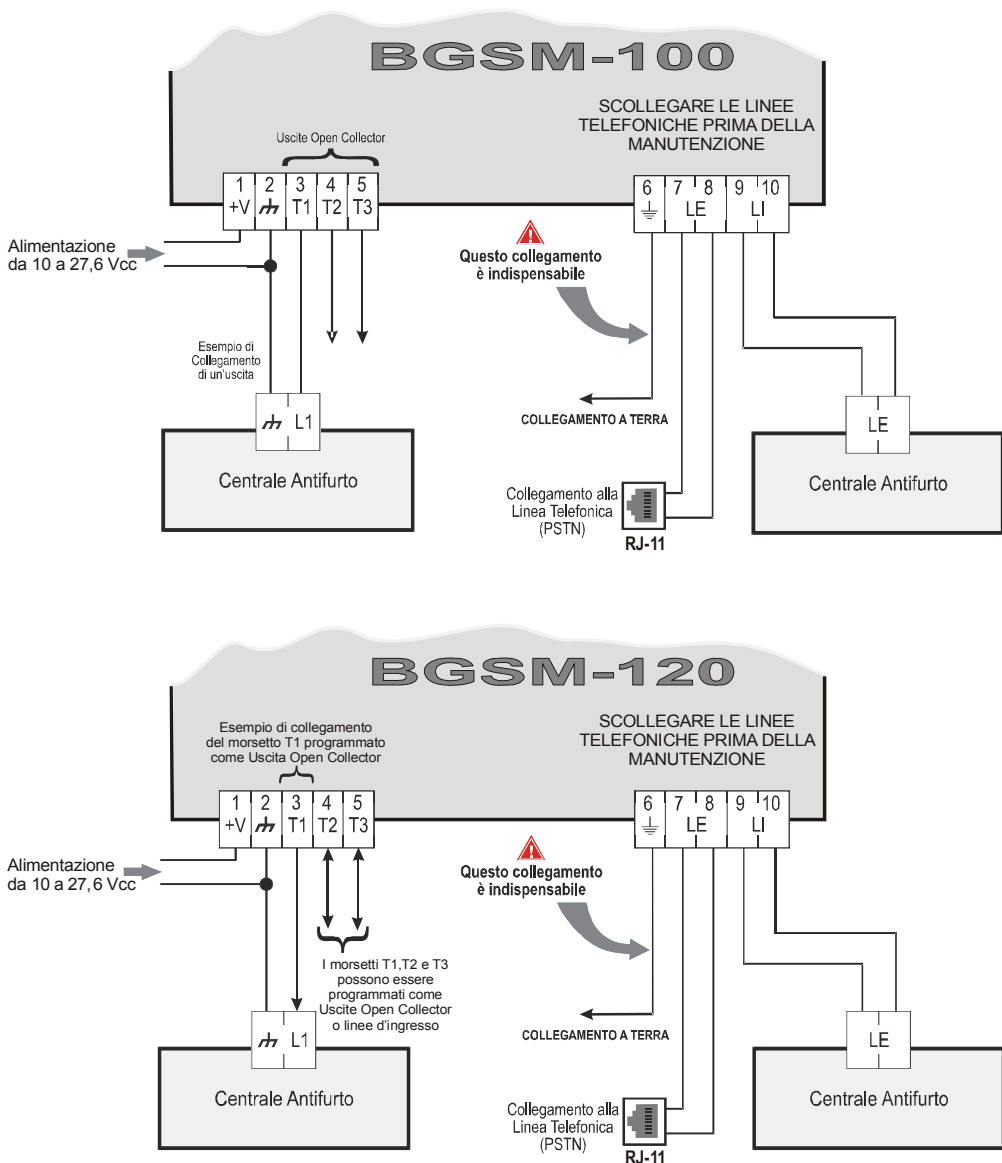

ATTENZIONE:

Collegamenti sbagliati possono provocare il fallimento delle chiamate e un funzionamento improprio. Ispezionare il cablaggio ed assicurarsi che i collegamenti siano corretti prima di applicare l'alimentazione. NON passare alcun filo sopra le schede elettroniche; mantenere una distanza di almeno 25 mm. Una distanza di almeno 6 mm deve essere mantenuta in tutti i punti tra il cablaggio a Bassa Tensione e tutti gli altri tipi di cablaggio PSTN.

Fig. 3 - Esempio di collegamento per la serie BGSM-100 e BGSM-120.

LED DI CONTROLLO

Sulla scheda ci sono 5 LED (vedere la Figura 4); tre LED verdi (L1, L2 e L3), un LED giallo (L4), un LED rosso (L5), che segnalano la connessione, la trasmissione, le condizioni di malfunzionamento e, solo per la serie BGSM-120 (vedere la tabella 2), lo stato del Comunicatore.

☛ **Durante l'inizializzazione e durante la fase di programmazione, i LED lampeggiano.**

ROSSO — LED normalmente spento. Segnala una condizione di malfunzionamento, lampeggiando in caso di guasto. Questo Comunicatore controlla la presenza di alcuni guasti nell'ordine mostrato nella tabella a lato. Verrà indicato lo stato di malfunzionamento più importante, con il corrispondente numero di lampeggi del LED ROSSO (L5), come mostrato nella tabella a lato.

GIALLO — Se **acceso** indica che l'interfaccia ha commutato sulla Rete GSM a causa di anomalie sulla Linea Telefonica PSTN o non presenza della stessa. Se **lampeggia lentamente**, indica chiamata in corso su rete GSM (sia in entrata che in uscita). Se **acceso fisso** insieme al LED rosso indica caricamento dati di fabbrica in corso.

VERDE — I tre LED verdi (L1, L2 e L3) segnalano l'intensità di campo GSM e lo stato (tabella 2), come visibile in Figura 4: Il **primo LED** (L1, vicino il foro di fissaggio) se è **spento** indica che la Rete GSM NON è disponibile. Se questo LED è **acceso**, il livello del segnale GSM è basso ma sufficiente per effettuare le chiamate vocali;

Il **secondo LED** (L2), se **acceso** indica una buona intensità di campo GSM: questo LED si accende solo quando il primo LED VERDE è acceso;

Il **terzo LED** (L3), se **acceso** indica un'ottima intensità di campo GSM: si accende solo quando il primo ed il secondo LED sono accesi.

Priorità Segnalazione	Tipo Malfunzionamento	Lampeggi LED Rosso
1 (ALTA)	Problema Firmware (firmware non corretto)	1
2	Problema alimentazione	2
3	Problema modulo GSM	3
4	Problema SIM durante l'inizializzazione	4
5	Problema di campo GSM	5
6	Problema GPRS	6
7	Ricevitore non disponibile	7
8 (BASSA)	Ricevitore di supervisione assente (ricevitore 1)	8
—	Nessun Guasto	Spento

Tabella 2 - Segnalazioni sullo stato del Comunicatore per la serie BGSM-120 tramite il lampeggio dei LED Verdi (L1,L2,L3).

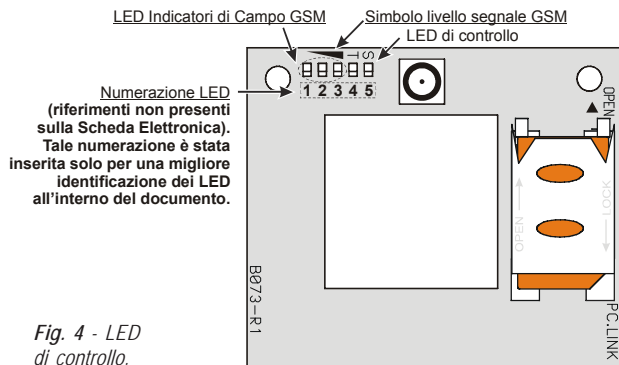

Fig. 4 - LED di controllo.

Lampeggi LED Verdi	Significato della segnalazione
L1	Trasmissione messaggio vocale in corso.
L3	Sessione Remota; lampeggia fino all'uscita dalla sessione remota GPRS.
L1+L2	Modalità di servizio; lampeggiano fino all'uscita dalla modalità.
L2+L3	Messaggio SMS in arrivo; lampeggiano per 5 secondi.
L1+L2+L3	Il Comunicatore è in fase di inizializzazione; lampeggiano fino alla ricezione di un segnale GSM.

MODALITÀ DI FUNZIONAMENTO

Questo Comunicatore ha la possibilità di scegliere il "Canale Predefinito" di comunicazione. Fornisce la tensione di linea e di squillo per le chiamate in arrivo e decodifica la Selezione Multifrequenza (DTMF). La Simulazione della Linea Telefonica PSTN fornisce alla centrale antifurto o altro terminale di comunicazione di una linea di riserva in caso di guasto sulla PSTN. La commutazione tra PSTN e GSM, o viceversa, NON avviene durante le telefonate in uscita. La **Priorità di Funzionamento** (da selezionare durante la fase di programmazione) determina come questo Comunicatore gestisce le comunicazioni (SMS e vocali solo per la serie BGSM-120) e le chiamate dei dispositivi telefonici collegati ai morsetti LI (ad esempio una centrale antifurto).

☛ **NON è in grado di decodificare la Selezione ad Impulsi (Decadica).**

☛ **Per prevenire un uso indesiderato della linea simulata via GSM, il dispositivo durante le chiamate vocali genera un doppio beep di segnalazione. Il primo doppio beep è generato dopo 5 minuti i successivi ad intervalli di 30 secondi.**

Ripristino Programmazione di Fabbrica

Per ripristinare la programmazione di fabbrica del Comunicatore, eseguire i passi successivi:

1. Togliere l'alimentazione al Comunicatore.
 2. Tenendo cortocircuitati, ad esempio con delle pinzette, i piedini **1** e **4** del connettore [9] (fig. 5 a pag. 17), ripristinare l'alimentazione.
 3. I 5 LED (L1, L2, L3, L4 e L5) si accendono per qualche istante (meno di 1 secondo).
 4. Appena il corto viene rilevato i 3 LED verdi (L1, L2, L3) si spengono mentre i LED giallo e rosso (L4, L5) rimangono accesi (qualche secondo) per segnalare che è in corso il ripristino delle programmazioni di fabbrica.
 5. All'accensione dei LED giallo e rosso (L4, L5) rimuovere il cortocircuito dai piedini **1** e **4** del connettore [9] (fig. 5 a pag. 17).
 6. Terminata la procedura i 3 LED verdi lampeggiano per segnalare che il Comunicatore è in fase di inizializzazione.
- 👉 *I messaggi vocali registrati NON sono cancellati quando si esegue il ripristino della programmazione di fabbrica.*

Canale Predefinito PSTN

Se la tensione sui morsetti della Linea Telefonica PSTN (LE) scende sotto i 3 Vcc per un tempo compreso tra 10 e 3600 secondi (valore programmabile) i dispositivi telefonici collegati ai morsetti LI vengono commutati sulla Rete GSM. **Al ripristino della Linea Telefonica PSTN**, esso commuta, nuovamente dopo un tempo programmabile, sulla Linea Telefonica PSTN.

👉 *È possibile forzare la comunicazione sul canale GSM/GPRS, anche quando è presente la Linea Telefonica PSTN inserendo il prefisso "9999" davanti al numero telefonico composto dalla Centrale (per ulteriori chiarimenti vedere la tabella a lato ed il paragrafo "GPRS->Numeri di Telefono da decodificare").*

👉 *I numeri di telefono per la funzione PTM (vedere "PTM->Numeri di Telefono") e quelli da decodificare (vedere "GPRS->Numeri di Telefono da decodificare") devono essere inseriti SENZA il prefisso "9999".*

Numero composto dalla Centrale	Linea Telefonica	Numero nella lista Numeri di telefono da decodificare	Effetto
0123456789	PSTN	Nessuno	Chiamata vocale su PSTN del numero 0123456789 .
99990123456789	PSTN	0123456789	Comunicazione Contact ID su GPRS.
99990123456789	PSTN	Nessuno	Chiamata Vocale e/o Contact ID su GSM del numero 0123456789 .
99990123456789	Simulata GSM	0123456789	Comunicazione Contact ID su GPRS.
99990123456789	Simulata GSM	Nessuno	Chiamata Vocale e/o Contact ID su GSM del numero 0123456789 .

👉 *Nel caso in cui, per qualsiasi motivo, il dispositivo si trovi su linea simulata GSM, dal numero composto sarà rimosso il prefisso "9999", se presente.*

Canale Predefinito GSM

Fornisce ai dispositivi collegati ai morsetti LI la linea simulata se è presente la copertura GSM. In caso di mancanza di campo GSM, commuta sulla Linea Telefonica PSTN.

Sequenza Trasmissione Contact ID su GPRS

Il Comunicatore, nel caso in cui sono stati inseriti dei numeri di telefono sulla pagina *Gprs->Numeri di Telefono da decodificare* tramite il software BGSM-120/BGSM-100 Console, indirizza le chiamate a tali numerazioni su linea GPRS.

- Quando si verifica un evento, la centrale antifurto prende la linea telefonica.
- Viene simulato il tono di chiamata.
- La centrale antifurto compone il numero della Centrale di Vigilanza. Assicurarsi che la centrale antifurto inserisca una pausa di almeno 1 secondo oppure che verifichi la presenza del Tono di Chiamata, prima di comporre il numero.
- Questo Dispositivo invia il doppio tono di handshake richiesto per il Contact ID.
- Dopo aver ricevuto l'handshake, la centrale antifurto trasmette gli eventi di allarme in formato DTMF.
- Il Comunicatore decodifica e trasforma le cifre DTMF in pacchetti e l'invia al ricevitore della Centrale di Vigilanza tramite la rete GPRS.
- Il ricevitore riconosce l'evento e invia il comando a questo Comunicatore che genera il corrispondente segnale di kiss-off (la frequenza del segnale di kiss-off è di 1400Hz) alla centrale.
- Dopo che questo Comunicatore ha generato il segnale di kiss-off, se non ci sono altri eventi che devono essere inviati, la centrale antifurto riaggancia, altrimenti essa può inviare l'evento successivo.

Avvisatore SMS (solo per la serie BGSM-120)

Nella modalità di funzionamento come Avvisatore SMS sono chiamati uno o più numeri telefonici (i primi 8 numeri telefonici della rubrica) ai quali inviare i Messaggi SMS programmati in precedenza associati ai seguenti eventi, (vedere la tabella seguente):

N	Descrizione Evento	Numeri di telefono programmati (primi 8 numeri della rubrica)								Messaggio SMS
		1	2	3	4	5	6	7	8	
1	Attivazione Ingresso 1	<input type="checkbox"/>	<input checked="" type="checkbox"/>	<input type="checkbox"/>	<input type="checkbox"/>	<input type="checkbox"/>	<input type="checkbox"/>	<input type="checkbox"/>	<input type="checkbox"/>	*Stringa SMS
2	Ripristino Ingresso 1	<input type="checkbox"/>	<input type="checkbox"/>	<input checked="" type="checkbox"/>	<input type="checkbox"/>	<input type="checkbox"/>	<input type="checkbox"/>	<input type="checkbox"/>	<input type="checkbox"/>	*Stringa SMS
3	Attivazione Ingresso 2	<input type="checkbox"/>	<input type="checkbox"/>	<input checked="" type="checkbox"/>	<input type="checkbox"/>	<input type="checkbox"/>	<input type="checkbox"/>	<input type="checkbox"/>	<input checked="" type="checkbox"/>	*Stringa SMS
4	Ripristino Ingresso 2	<input type="checkbox"/>	<input checked="" type="checkbox"/>	<input type="checkbox"/>	<input type="checkbox"/>	<input type="checkbox"/>	<input type="checkbox"/>	<input type="checkbox"/>	<input type="checkbox"/>	*Stringa SMS
5	Attivazione Ingresso 3	<input type="checkbox"/>	<input type="checkbox"/>	<input type="checkbox"/>	<input type="checkbox"/>	<input type="checkbox"/>	<input type="checkbox"/>	<input checked="" type="checkbox"/>	<input type="checkbox"/>	*Stringa SMS
6	Ripristino Ingresso 3	<input type="checkbox"/>	<input type="checkbox"/>	<input checked="" type="checkbox"/>	<input type="checkbox"/>	<input type="checkbox"/>	<input type="checkbox"/>	<input type="checkbox"/>	<input type="checkbox"/>	*Stringa SMS
7	Evento Guasto PSTN	<input type="checkbox"/>	<input type="checkbox"/>	<input type="checkbox"/>	<input type="checkbox"/>	<input type="checkbox"/>	<input type="checkbox"/>	<input type="checkbox"/>	<input type="checkbox"/>	
8	Ripristino Guasto PSTN	<input type="checkbox"/>	<input type="checkbox"/>	<input type="checkbox"/>	<input type="checkbox"/>	<input checked="" type="checkbox"/>	<input type="checkbox"/>	<input type="checkbox"/>	<input type="checkbox"/>	*Stringa SMS
9	Evento Guasto Alimentazione	<input type="checkbox"/>	<input type="checkbox"/>	<input type="checkbox"/>	<input type="checkbox"/>	<input type="checkbox"/>	<input type="checkbox"/>	<input type="checkbox"/>	<input type="checkbox"/>	
10	Ripristino Guasto Alimentazione	<input type="checkbox"/>	<input type="checkbox"/>	<input type="checkbox"/>	<input type="checkbox"/>	<input type="checkbox"/>	<input checked="" type="checkbox"/>	<input type="checkbox"/>	<input type="checkbox"/>	*Stringa SMS
11	SMS Periodico	<input type="checkbox"/>	<input type="checkbox"/>	<input checked="" type="checkbox"/>	<input type="checkbox"/>	<input type="checkbox"/>	<input type="checkbox"/>	<input type="checkbox"/>	<input type="checkbox"/>	*Stringa SMS

Evento Disabilitato sul numero di telefono
 Evento Abilitato sul numero di telefono
 * La stringa dell'SMS può avere una lunghezza massima di 100 caratteri

- Segnali di Allarme che dovessero presentarsi su una o più delle 3 Linee d'Ingresso Programmabili. Si tenga presente che per ognuna delle 3 Linee di Ingresso del dispositivo è possibile programmare 2 Messaggi SMS: quello di Attivazione e quello di Ripristino.
- Test Linea PSTN. È possibile programmare 2 SMS: quello di mancanza Linea PSTN e quello di Ripristino.
- Test tensione di Alimentazione. È possibile programmare 2 SMS: uno che segnala problemi alla tensione di Alimentazione e uno di Ripristino.
- Invio SMS Periodico con un periodo programmabile da 1 ora a 1 anno.
- ☛ *L'invio di un Messaggio SMS avviene quando si verifica uno degli eventi appena descritti per il quale è stato programmato un messaggio SMS ed almeno un numero telefonico.*

Avvisatore Vocale (solo per la serie BGSM-120)

Nella modalità di funzionamento come Avvisatore Vocale sono chiamati uno o più numeri telefonici (i primi 8 numeri telefonici della rubrica) ai quali inviare un messaggio vocale preregistrato. Si possono registrare fino a 8 messaggi della durata massima di 16 secondi ciascuno. Ogni messaggio è registrato su memorie a stato solido, eliminando in tal modo tutti i problemi connessi all'uso del nastro magnetico, quali: deterioramento della qualità del messaggio col passare del tempo; blocco della meccanica dopo lunghi periodi di inattività; ecc... I messaggi sono associati ai seguenti eventi (vedere la tabella seguente):

N	Descrizione Evento	Numeri di telefono programmati (primi 8 numeri della rubrica)								Mess. #1	Mess. #2	Mess. #3
		1	2	3	4	5	6	7	8			
1	Attivazione Ingresso 1	<input type="checkbox"/>	<input type="checkbox"/>	<input type="checkbox"/>	<input type="checkbox"/>	<input type="checkbox"/>	<input type="checkbox"/>	<input type="checkbox"/>	<input type="checkbox"/>			
2	Ripristino Ingresso 1	<input type="checkbox"/>	<input type="checkbox"/>	<input checked="" type="checkbox"/>	<input type="checkbox"/>	<input type="checkbox"/>	<input type="checkbox"/>	<input type="checkbox"/>	<input type="checkbox"/>	Messaggio Vocale 1	Messaggio Vocale 2	
3	Attivazione Ingresso 2	<input type="checkbox"/>	<input type="checkbox"/>	<input type="checkbox"/>	<input type="checkbox"/>	<input type="checkbox"/>	<input type="checkbox"/>	<input type="checkbox"/>	<input type="checkbox"/>			
4	Ripristino Ingresso 2	<input type="checkbox"/>	<input checked="" type="checkbox"/>	<input type="checkbox"/>	<input type="checkbox"/>	<input type="checkbox"/>	<input type="checkbox"/>	<input type="checkbox"/>	<input type="checkbox"/>	Messaggio Vocale 2		
5	Attivazione Ingresso 3	<input type="checkbox"/>	<input type="checkbox"/>	<input type="checkbox"/>	<input type="checkbox"/>	<input type="checkbox"/>	<input type="checkbox"/>	<input type="checkbox"/>	<input type="checkbox"/>			
6	Ripristino Ingresso 3	<input type="checkbox"/>	<input type="checkbox"/>	<input type="checkbox"/>	<input type="checkbox"/>	<input type="checkbox"/>	<input type="checkbox"/>	<input type="checkbox"/>	<input type="checkbox"/>			
7	Evento Guasto PSTN	<input type="checkbox"/>	<input type="checkbox"/>	<input type="checkbox"/>	<input type="checkbox"/>	<input type="checkbox"/>	<input type="checkbox"/>	<input type="checkbox"/>	<input type="checkbox"/>			
8	Ripristino Guasto PSTN	<input type="checkbox"/>	<input type="checkbox"/>	<input type="checkbox"/>	<input type="checkbox"/>	<input type="checkbox"/>	<input type="checkbox"/>	<input type="checkbox"/>	<input type="checkbox"/>			
9	Evento Guasto Alimentazione	<input type="checkbox"/>	<input type="checkbox"/>	<input type="checkbox"/>	<input type="checkbox"/>	<input type="checkbox"/>	<input type="checkbox"/>	<input type="checkbox"/>	<input type="checkbox"/>			
10	Ripristino Guasto Alimentazione	<input type="checkbox"/>	<input type="checkbox"/>	<input type="checkbox"/>	<input type="checkbox"/>	<input type="checkbox"/>	<input type="checkbox"/>	<input type="checkbox"/>	<input type="checkbox"/>			
11	Chiamata Periodica	<input type="checkbox"/>	<input type="checkbox"/>	<input type="checkbox"/>	<input type="checkbox"/>	<input type="checkbox"/>	<input type="checkbox"/>	<input type="checkbox"/>	<input type="checkbox"/>			

Evento Disabilitato sul numero di telefono
 Evento Abilitato sul numero di telefono

- Segnali di Allarme che dovessero presentarsi su una o più delle 3 Linee d'Ingresso Programmabili. Si tenga presente che per ognuna delle 3 Linee di Ingresso del dispositivo è possibile registrare 2 Messaggi Vocali: quello di Attivazione e quello di Ripristino.
- Test Linea PSTN. È possibile registrare 2 Messaggi Vocali: quello di mancanza Linea PSTN e quello di Ripristino.
- Test tensione di Alimentazione. È possibile programmare 2 Messaggi Vocali: uno che segnala problemi alla tensione di Alimentazione e uno di Ripristino.
- Invio Messaggio Vocale Periodico con un periodo programmabile da 1 ora a 1 anno.

La chiamata vocale avviene quando si verifica un evento su un canale per il quale sia stato programmato un messaggio vocale ed almeno un numero di telefono.

In tal caso il Comunicatore esegue le fasi descritte di seguito:

1. Il Comunicatore seleziona il numero telefonico ed inoltra la chiamata sulla linea telefonica GSM.
2. Il Comunicatore verifica che il numero non sia occupato o che non ci siano problemi sulla rete GSM affinché si possa procedere con la fase successiva, altrimenti si termina la chiamata e si ritenta di nuovo dalla Fase 1 per un massimo di 8 volte (secondo il valore programmato) oltre le quali il ciclo di chiamate si considera terminato. Se il Canale di Allarme è stato programmato per chiamare più numeri telefonici, questi verranno chiamati in sequenza. Così facendo, ad esempio, si evita la possibilità di richiamare più volte e nell'arco di pochi secondi, un numero occupato.
3. Il Comunicatore attende fino a 60 secondi la risposta del numero chiamato. In caso di esito positivo, si passa alla Fase 4, altrimenti si termina la chiamata e si ritenta di nuovo dalla Fase 1 per un massimo di 8 volte (secondo il valore programmato) oltre le quali il ciclo di chiamate si considera terminato.
4. Il Comunicatore riproduce il messaggio relativo al canale andato in allarme, la chiamata si considera terminata solo dopo la ricezione del messaggio oppure alla pressione del tasto  (se è stata precedentemente programmata la "Conferma chiamata", vedere il paragrafo *Avvisatore Vocale->Conferma chiamata*) sul telefono che ha ricevuto il messaggio. Se all'atto della selezione si sono verificati più eventi che determinano l'invio di diversi messaggi allo stesso numero telefonico, tali messaggi vengono riprodotti (ciascuno sempre per un massimo di 8 volte, secondo il valore programmato) in sequenza durante la stessa telefonata evitando di chiamare più volte lo stesso numero. Se al termine del ciclo di chiamate, la Linea che ha provocato l'attivazione del Comunicatore è ancora in allarme, la procedura appena descritta non verrà eseguita di nuovo. È necessario, infatti, che la linea che ha provocato un ciclo di chiamata torni a riposo prima di attivarne uno nuovo.

Gestione delle Priorità (solo per la serie BGSM-120)

Il Comunicatore è in grado di trasmettere gli eventi di allarme ed i messaggi (SMS o vocali), alcune priorità sono programmabili tramite il software BGSM-120/BGSM-100 Console (vedere la parte relativa alla programmazione tramite il software BGSM-120/BGSM-100 Console), di seguito è rappresentata la tabella di gestione delle priorità con le impostazioni di fabbrica.

Tabella di gestione delle priorità			
Priorità Evento	Descrizione Evento	Impostazioni di fabbrica	Programmabile da software
1 (ALTA)	Richiesta Linea LI (sgancio)	<input checked="" type="checkbox"/>	Si
2	Avvisatore Vocale (messaggi vocali)	<input type="checkbox"/>	Si
*3 (BASSA)	Supervisione GPRS	<input type="checkbox"/>	No
* L'evento di Supervisione GPRS è il più basso e non è programmabile da software			

Priorità alla Linea Telefonica Simulata

Quando il dispositivo collegato ai morsetti LI chiede la linea, qualsiasi eventuale chiamata effettuata in quel momento in modalità Avvisatore Vocale viene terminata. Sono così effettuate le chiamate richieste dal dispositivo collegato ai morsetti LI (ad esempio, una centrale antifurto). Quando il dispositivo collegato ai morsetti LI rilascia la linea, l'Avvisatore Vocale, tornerà ad effettuare le chiamate lasciate in sospeso e ad inviare i messaggi vocali.

Priorità Avvisatore SMS

Nel caso in cui un apparecchio collegato ai morsetti LI stia effettuando una chiamata su GSM attraverso questo Comunicatore e sia necessario effettuare un'azione da Avvisatore SMS, la chiamata da interfaccia non sarà terminata e il messaggio SMS sarà comunque inviato.

Priorità degli Eventi dell'Avvisatore

I Messaggi SMS hanno una priorità più bassa rispetto ai Messaggi Vocali ma non possono essere interrotti mentre sono trasmessi: in questo caso, il Messaggio Vocale sarà messo in coda e sarà inviato dopo il Messaggio SMS.

Controllo credito residuo (solo per la serie BGSM-120)

Se programmato tramite il software BGSM-120/BGSM-100 Console (vedere la pagina **Opzioni->Controllo Credito Residuo**), è possibile controllare il credito residuo sulla SIM CARD prepagata. Abilitando il controllo del credito residuo, viene periodicamente inviato al **primo numero in rubrica** un SMS contenente le informazioni fornite dall'operatore sul credito residuo. Per tutti gli operatori che supportano la richiesta del credito residuo tramite comando di rete, è possibile inserire la stringa di interrogazione tramite il software BGSM-120/BGSM-100 Console.

👉 **NOTA BENE - A discrezione del singolo operatore di Rete GSM, il servizio di gestione credito delle SIM CARD prepagate può essere sospeso.**

(PTM) Controllo delle comunicazioni con la centrale

Il controllo costante delle comunicazioni con la Centrale (funzione PTM) consente al Comunicatore di inviare le chiamate tramite rete GSM nel caso che la comunicazione tra la centrale di allarme e la centrale di vigilanza non avvenga con successo sulla linea telefonica PSTN. Se programmata, (tramite il software BGSM-120/BGSM-100 Console pagina **PTM**), questa caratteristica è operativa solo quando la linea PSTN è connessa ai morsetti **LE** presenti.

La funzione PTM è correlata alle seguenti modalità di trasmissione dell'allarme del Comunicatore:

1. Allarme su GPRS (comunicazioni IP ricevitore).
2. Allarme su GSM (modalità voce).

👉 **Quando la funzione PTM è attivata si verifica l'evento Guasto PSTN.**

ATTIVAZIONE DELLE USCITE

La serie BGSM-100 possiede 3 Uscite di tipo Open Collector (i morsetti T1, T2 e T3). La serie BGSM-120 possiede 3 morsetti (T1, T2 e T3) che possono essere programmati come Ingressi e/o Uscite: questi morsetti sono programmati di fabbrica come Uscite. Le Uscite Open Collector possono essere attivate in modo automatico (al verificarsi di certi eventi preprogrammati) oppure da remoto, mediante l'invio di un SMS (invio SMS solo per la serie BGSM-120) o il Riconoscimento del Chiamante da un numero programmato in precedenza.

Attivazione e disattivazione delle Uscite in automatico

Le Uscite Open Collector T1, T2 e T3 di questo Comunicatore possono essere attivate in modo automatico dai seguenti eventi:

- Mancanza Linea Telefonica PSTN (T1, per la serie BGSM-100).
- Mancanza Rete GSM (T2, per la serie BGSM-100).
- Mancanza del messaggio di supervisione (solo per la serie BGSM-120).
- Fallimento della comunicazione di un evento interno (FTC), (solo per la serie BGSM-120).

👉 **Un'Uscita OC attivata in automatico, torna a riposo quando sono rimosse tutte le cause che ne hanno provocato l'attivazione; tranne che per fallimento della comunicazione di un evento interno (FTC), in questo caso torna a riposo dopo un tempo programmato (Tempo di ON).**

Attivazione e disattivazione delle Uscite da remoto

👉 **ATTENZIONE - Deve essere presente la connessione GSM affinché che le uscite possano essere attivate/disattivate da remoto.**

Si consiglia di programmare il dispositivo con la Black List attivata (Opzioni->Opzioni di Composizione) e White List disattivata (Rubrica Telefonica->White List) per quei numeri che si vogliono utilizzare per tale funzionalità. Il numero usato per l'attivazione delle uscite mediante il Riconoscimento del Chiamante deve essere visibile.

BGSM-100

Le Uscite Open Collector T1 e T2 sono **Bistabili** mentre l'Uscita T3 è **Monostabile** (l'Uscita rimane attiva per il tempo di **ON**, trascorso il quale torna a riposo).

BGSM-120

Le Uscite Open Collector possono essere impostate come **Bistabili** (l'attivazione e la disattivazione avviene attraverso 2 comandi distinti) oppure come **Monostabili** (l'Uscita rimane attiva per il **Tempo di ON**, trascorso il quale torna a riposo, oppure fino a quando non è disattivata tramite l'apposito SMS). Inoltre, ogni uscita può essere programmata per fornire un segnale di conferma (un SMS precedentemente programmato se l'attivazione/disattivazione dell'uscita viene fatta tramite SMS, oppure uno squillo di conferma se l'attivazione/disattivazione avviene tramite il riconoscimento del chiamante).

✎ Per maggiori informazioni sui termini "Stringa di Controllo" e "Codice Utente" usati nei paragrafi seguenti, fare riferimento ai paragrafi "Ingressi/Uscite" e "Opzioni->Codici" del capitolo "PROGRAMMAZIONE DA PC".

Uscite Bistabili (solo BGSM-120)

Le Uscite Open Collector impostate come Bistabili possono essere attivate in 2 modi:

1. Inviando un SMS formato dal **Codice Utente** racchiuso fra i caratteri #, dalla **Stringa di Controllo** (all'inizio della **Stringa di Controllo** non devono esserci spazi vuoti) e dai caratteri "**=ON#**" secondo la seguente sintassi:

#Codice Utente#Stringa=ON# (esempio: #9876#LUCECASA=ON#)

2. Attraverso il **riconoscimento del chiamante**: in tal caso l'Uscita viene attivata a "costo zero" in quanto il dispositivo, dopo aver riconosciuto il chiamante, rifiuta la chiamata e attiva l'uscita.

✎ La disattivazione di un'Uscita OC di tipo Bistabile può essere fatta SOLO attraverso l'invio di un messaggio SMS formato dal Codice Utente racchiuso fra i caratteri #, dalla Stringa di Controllo e dai caratteri "**=OFF#**" secondo la seguente sintassi:

#Codice Utente#Stringa=OFF# (esempio: #9876#LUCECASA=OFF#)

✎ Il Codice Utente impostato di fabbrica è '0001'; per sostituirlo vedere il paragrafo "Programmazione tramite SMS->Modifica del Codice Utente".

Uscite Monostabili

Le Uscite OC impostate come Monostabili possono essere attivate in 2 modi tramite il **Riconoscimento del Chiamante** e tramite **SMS** (solo BGSM-120).

SMS (solo BGSM-120)

Inviare un SMS formato dal **Codice Utente** racchiuso fra i caratteri #, dalla **Stringa di Controllo** (all'inizio della **Stringa di Controllo** non devono esserci spazi vuoti) e dai caratteri "**=ON#**", "**=ON#TonU#**" oppure "**=OFF#**" secondo la seguente sintassi:

#Codice Utente#Stringa=ON#

#Codice Utente#Stringa=ON#TonU#

#Codice Utente#Stringa=OFF#

Il parametro "**=ON#TonU#**" permette di impostare il **Tempo di ON** da 1 secondo a 86400 secondi, con passi da 1 secondo. Il **Tempo di ON** può essere impostato anche tramite il software di programmazione del Comunicatore. La sintassi "**Ton**" rappresenta il valore e "**U**" l'unità espressa in **H** (ore) **M** (minuti) e **S** (secondi), vedere gli esempi seguenti:

SMS	Modo di funzionamento delle uscite
#9876#LUCECASA=ON#	Attivazione Bistabile
#9876#LUCECASA=ON#3600S#	Attiva per 3600 secondi
#9876#LUCECASA=ON#50M#	Attiva per 50 minuti
#9876#LUCECASA=ON#3600#	Attiva come da programmazione software, il Tempo di ON impostato non è valido

✎ Per attivare l'uscita tramite SMS rispettando la programmazione togliere il parametro "TonU" lasciando i caratteri "##".

(esempio: #9876#LUCECASA=ON##)

Riconoscimento del chiamante

L'uscita viene attivata a "costo zero" in quanto il Comunicatore, dopo aver riconosciuto il chiamante, attiva l'uscita senza rispondere alla chiamata.

🔧 *Le Uscite OC di tipo Monostabile tornano a riposo dopo il Tempo di ON programmato.*

🔧 *Solo l'Uscita T3 del BGSM-100 può essere attivata mediante il Riconoscimento del Chiamante.*

Il Tempo di ON può essere impostato da 1 secondo a 86400 secondi, con passi da 1 secondo.

🔧 *Il Codice Utente impostato di fabbrica è '0001' per sostituirlo vedere il paragrafo "Programmazione tramite SMS->Modifica del Codice Utente".*

PROGRAMMAZIONE TRAMITE SMS (solo per la serie BGSM-120)

Oltre a quelle descritte nel paragrafo **Attivazione e Disattivazione delle Uscite da remoto**, si possono effettuare altre operazioni da remoto tramite l'invio di opportuni messaggi SMS.

Modifica del Codice Utente

Il Codice Utente impostato di fabbrica è '0001' per sostituirlo inviare un messaggio SMS formato dai caratteri "#CUC" seguiti dal vecchio Codice Utente e dal nuovo Codice Utente racchiusi fra i caratteri * secondo la seguente sintassi:

#CUC*Codice Utente*Nuovo Codice Utente*

Un SMS confermerà che il Codice Utente è stato cambiato.

🔧 *Per la composizione del Codice Utente possono essere utilizzati solo i numeri da 0 a 9 (al massimo 4 cifre).*

Abilitare o disabilitare la programmazione remota

La programmazione remota permette di utilizzare tramite rete le funzionalità offerte dall'applicazione software BGSM-120/BGSM-100 Console. Per gestire da remoto i parametri del Comunicatore occorre abilitare la programmazione remota, questo può essere fatto tramite il software BGSM-120/BGSM-100 Console (vedere il paragrafo **Programmazione da PC->GPRS->Programmazione remota**), oppure inviando un messaggio SMS formato dai caratteri "#UWS" seguiti dal Codice Utente e da "ON" racchiusi fra i caratteri * secondo la seguente sintassi:

#UWS*Codice Utente*ON*

Per disabilitare invece la programmazione remota inviare il seguente messaggio SMS:

#UWS*Codice Utente*OFF*

Un SMS confermerà se il comando ha avuto successo.

Modifica del Codice Installatore

Il Codice Installatore (al massimo 4 caratteri numerici) è utilizzato in caso di necessità per l'accesso all'interfaccia di programmazione remota (vedere il paragrafo **Programmazione da PC->Codici->Codice Installatore**). Il Codice Installatore impostato di fabbrica è '0002' per sostituirlo inviare un messaggio SMS formato dai caratteri "#CIC" seguiti dal vecchio Codice Installatore e dal nuovo Codice Installatore racchiusi fra i caratteri * secondo la seguente sintassi:

#CIC*Codice Installatore*Nuovo Codice Installatore*

🔧 *Per la composizione del Codice Installatore possono essere utilizzati solo i numeri da 0 a 9 (al massimo 4 cifre).*

Un SMS confermerà che il Codice Installatore è stato cambiato.

Controllo del credito residuo

Per conoscere il credito residuo tramite un messaggio SMS si può procedere attraverso il software BGSM-120/BGSM-100 Console (vedere il paragrafo **Programmazione da PC->Opzioni->Controllo Credito Residuo**), oppure da remoto inviando un messaggio SMS formato dai caratteri "#CCC" seguiti dal carattere * secondo la seguente sintassi:

#CCC*

🔧 *L'SMS con credito residuo sarà inviato al Numero Telefonico #1 della Rubrica.*

A discrezione del singolo operatore di Rete GSM, il servizio di gestione credito delle SIM CARD prepagate può essere sospeso.

PROGRAMMAZIONE DA PC

☛ Per il corretto funzionamento di questo Comunicatore, usare SIM-CARD da 32 K o superiori.

Per effettuare la Programmazione da PC è necessario il cavo PC-Link (non fornito), collegato tra il connettore [9] del Comunicatore e una porta COM del PC e l'applicazione BGSM-120/BGSM-100 Console (figura 5). Per il collegamento è possibile usare il cavo PC-Link rappresentato in figura 5a oppure il cavo PC-Link rappresentato in figura 5b. Fare attenzione al verso di inserimento del connettore del cavo PC-Link usato. Una volta effettuato il collegamento, selezionare la porta COM utilizzata tramite la voce di Menù *Opzioni->Porte seriali*. Nel caso ci sia un problema di comunicazione controllare il collegamento e le impostazioni della porta seriale oppure utilizzare un convertitore USB-seriale diverso.

☛ Per installare ed eseguire l'applicazione BGSM-120/BGSM-100 Console, è necessario disporre dei diritti di Amministratore del PC; si consiglia, inoltre, di verificare le impostazioni del firewall se si verificano dei problemi durante l'installazione dell'applicazione.

Leggere la Programmazione

Per leggere la programmazione del Comunicatore e visualizzarla sul PC, selezionare l'icona *Carica dalla scheda*.

Inviare la Programmazione

Una volta effettuata la Programmazione per un nuovo cliente (oppure modificate le impostazioni di un cliente caricato in precedenza), inviare la programmazione al Comunicatore, utilizzando l'icona *Invia alla scheda*.

Operazioni preliminari

All'esecuzione dell'applicazione viene presentata la finestra principale; sulla parte alta a sinistra della stessa selezionando con un click del mouse la voce di menù **Senza Nome #1**, appaiono due sezioni.

● Nella sezione dei parametri generali sono presenti le seguenti applicazioni:

Parametri dispositivo: in questa sezione è possibile impostare la serie del Comunicatore (*BGSM-100* o *BGSM-120*), oltre che richiamare ed aggiornare la configurazione relativa ad un cliente con la seguente procedura:

1. Cliccare con il tasto sinistro sull'applicazione.

2. Inserire o aggiornare i dati relativi al cliente e all'impianto. Confermare con il tasto. ✓

Caricamento dal dispositivo: selezionando questa icona i dati programmati sulla scheda sono caricati sul PC.

Invia al dispositivo: selezionando questa icona i dati programmati sono inviati alla scheda. L'invio al dispositivo di tutta la programmazione o delle pagine "GPRS", "Ingressi/Uscite" (solo per BGSM-120) e "Opzioni" (solo per BGSM-100) riavvierà il Comunicatore.

Dati di Fabbrica: selezionando questa icona si esegue il ripristino della programmazione di fabbrica. Da notare che il ripristino della programmazione di fabbrica non cancella i messaggi vocali registrati.

Reset: la selezione di questa icona provoca il reset del Comunicatore.

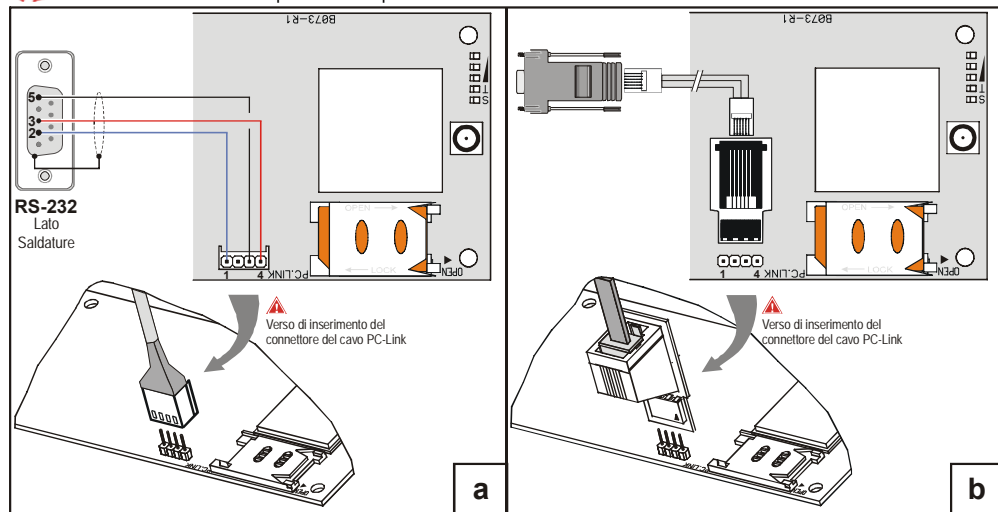

Fig. 5 - Schema di collegamento del cavo PC-Link.

- Nella sezione comune alla serie **BGSM-100** e **BGSM-120** sono presenti le seguenti pagine.



Rubrica Telefonica: pagina relativa alla rubrica telefonica.



Opzioni: pagina delle opzioni



GPRS: pagina parametri GPRS



Stato: pagina per il controllo del Comunicatore.



PTM: pagina per impostare le caratteristiche della funzione PTM.

Le successive pagine sono disponibili solo per il Comunicatore serie **BGSM-120**.



Ingressi/Uscite: in questa pagina si programmano i parametri per le uscite/ingressi del Comunicatore.



Avvisatore Vocale: pagina dove impostare tutti i parametri relativi all'avvisatore vocale.



Avvisatore SMS: in questa pagina vanno programmate tutte le opzioni dell'avvisatore SMS.





Messaggi Vocali: pagina per la gestione dei messaggi vocali.

Se si desidera iniziare la programmazione per un nuovo cliente, selezionare la voce di Menù **File->Nuovo**.

Per visualizzare la Lista dei Clienti caricati in archivio, selezionare la voce di menù **File->Apri**. In questa sezione è possibile eliminare o richiamare la configurazione relativa ad un cliente con la seguente procedura:

1. Cliccare con il tasto destro del mouse sul nome desiderato.

2. Selezionare **Carica**  per caricare i dati dall'archivio su Hard-Disk oppure **Cancella il cliente selezionato**  per cancellare definitivamente il cliente e tutti i suoi dati dall'archivio.

Per caricare un Cliente è anche possibile effettuare un doppio-click sul nome dello stesso.

È anche possibile ordinare alfabeticamente o per codice la lista con un click del mouse sull'intestazione della relativa colonna.

Tutti i parametri da programmare sono raccolti nelle pagine seguenti. La pagina (**Stato**) è per il controllo e la gestione del Comunicatore. In questo capitolo sono descritte in dettaglio le pagine presenti nell'applicazione.

Rubrica Telefonica

In questa pagina possono essere memorizzati fino a 100 numeri telefonici.

 **Il credito residuo della prepagata è inviato, tramite SMS, al numero telefonico #1.**

Descrizione: inserire una stringa alfanumerica di 16 caratteri al massimo.

Numero di Telefono: inserire un numero telefonico preceduto dal prefisso internazionale in formato "+xxx" (esempio: +39 per l'Italia). Sono ammesse 16 cifre al massimo (il carattere "+" conta come una cifra).

Attiva Uscita: selezionare i numeri telefonici che possono attivare le Uscite T1 (OC1), T2 (OC2) e T3 (OC3) quando il Comunicatore riceve una chiamata da questi. Tale funzione non dipende dalle opzioni di **White List** o **Black List** (pagina **Opzioni->Opzioni chiamate**). Per l'attivazione dell'uscita, è necessario che sia abilitato il servizio di identificazione del chiamante (Calling Line Identifier).

 **Per la serie BGSM-100 è possibile attivare solo l'Uscita T3 (OC3).**

 **Per l'attivazione dell'uscita, sulla serie BGSM-120, programmare i terminali T1 (OC1), T2 (OC2) e T3 (OC3) come "Uscita" e abilitare "Uscita Riservata" (vedere le pagine Ingressi/Uscite->Tipo e Ingressi/Uscite->Uscita Riservata).**

Conferma Attivazione Uscita: questa opzione è disponibile solo per la serie BGSM-120, abilitare questa casella per ricevere uno squillo di conferma dell'avvenuta attivazione dell'uscita.

 **ATTENZIONE:**

— lo squillo viene ricevuto dopo 1 minuto dall'attivazione dell'uscita;

— se il Comunicatore è impegnato in un operazione (ad esempio: il canale GSM è impegnato in una comunicazione vocale), lo squillo di conferma non viene effettuato;

— l'opzione "Conferma Attivazione Uscita" abbatte la chiamata entrante dopo circa 5 s anche se l'opzione "Black List" non è abilitata.

White List: abilitare o disabilitare la casella **White List** consente al Comunicatore di accettare o rifiutare le chiamate in ingresso. Il Comunicatore **accetta le chiamate** in ingresso inoltrandole ai dispositivi telefonici collegati ai morsetti LI (ad esempio una centrale antifurto); questo è possibile solo se LI è in funzione come linea simulata via GSM. Il modo di funzionamento dell'opzione **White List** è legato alla selezione o meno della casella **Black List**, presente all'interno della pagina **Opzioni->Opzioni di composizione**, come visibile nella tabella seguente:

White List	Black List	Modo di funzionamento
<input type="checkbox"/>	<input type="checkbox"/>	Accetta chiamate in ingresso da qualsiasi numero.
<input type="checkbox"/>	<input checked="" type="checkbox"/>	Rifiuta qualsiasi chiamata in ingresso.
<input checked="" type="checkbox"/>	<input checked="" type="checkbox"/>	Accetta chiamate in ingresso solo dai numeri con l'opzione White List abilitata, rifiuta le chiamate provenienti da tutti gli altri numeri.



Opzioni

Questa pagina è per l'impostazione delle opzioni relative alla scheda.

Opzioni di Composizione

Questa parte è per l'inserimento di alcune caratteristiche relative ai numeri telefonici.

- Prefisso:** il numero inserito in questa casella viene anteposto a qualsiasi numero telefonico chiamato dal Comunicatore in modalità **Interfaccia GSM**. Digitare il prefisso desiderato (da 1 a 8 cifre) oppure lasciare la casella vuota, se non utilizzata.
- Cifre da rimuovere:** se questo Comunicatore è collegato a valle di un centralino telefonico, i numeri di telefono (programmati sulla centrale) devono essere preceduti dal numero del centralino (normalmente una cifra). Poiché il numero del centralino non è necessario quando le chiamate sono inviate sulla rete GSM, esso deve essere rimosso dalle cifre che formano il numero di telefono. Digitare il numero di cifre che formano il numero del centralino (es.: se il numero del centralino è 01, digitare 2 nel campo "**Cifre da rimuovere**").
- ☞ **Il numero telefonico deve avere almeno due cifre in più rispetto al numero inserito nel campo "**Cifre da rimuovere**", altrimenti viene generato il tono di occupato, esempio:**
 - il numero telefonico digitato è 0123, il numero di cifre da rimuovere è 2 = corretto, il numero composto residuo è 23;
 - il numero telefonico digitato è 123, il numero di cifre da rimuovere è 2 = tono di occupato, il numero composto residuo è 3.
- Abilita Black List:** selezionare questa casella per non ricevere chiamate dai numeri telefonici autorizzando solo quelli precedentemente selezionati tramite la casella **White List** (pagina **Rubrica Telefonica->White List**).
- ☞ **La sola funzione "**Black List**" abbatte la chiamata immediatamente.**
- ☞ **La funzione "**Black List**" COMBINATA con la funzione "**Attiva Uscita**" su riconoscimento del chiamante produce l'abbattimento della chiamata ritardata di qualche secondo.**
Lo squillo di conferma associato alla funzione "Attiva Uscita**" su riconoscimento del chiamante produce l'abbattimento della chiamata ritardata di qualche secondo.**
Se la chiamata viene abbattuta immediatamente l'azione di attivazione uscita non è andata a buon fine.

Priorità Evento (solo per la serie BGSM-120)

In questa pagina possono essere programmate alcune priorità del Comunicatore per la trasmissione degli eventi di allarme (vedere il paragrafo **Gestione delle Priorità**).

- Dispositivi su LI:** in questa casella è possibile definire la priorità dei dispositivi telefonici collegati ai morsetti LI (ad esempio una centrale antifurto). Di fabbrica è abilitata , per disabilitarla togliere il segno di spunta .
- Avvisatore Vocale:** in questa casella è possibile definire la priorità dell'Avvisatore telefonico (messaggi vocali). Di fabbrica è disabilitata , per abilitarla inserire il segno di spunta .

Codici (solo per la serie BGSM-120)

- Codice Utente:** in questa casella deve essere digitato il codice utente (al massimo 4 caratteri numerici) per l'attivazione da Remoto delle Uscite. Per ulteriori informazioni consultare il paragrafo "**Attivazione delle Uscite->Attivazione e Disattivazione delle Uscite da remoto**". Di fabbrica è impostato il codice '0001'.
- Codice Installatore:** in questo campo è possibile digitare il codice installatore (al massimo 4 caratteri numerici). Questo codice permette, in caso di necessità, di accedere all'interfaccia "**Programmazione Remota**". Di fabbrica è impostato il codice '0002'.

Generico

In questa sezione è possibile impostare i livelli audio dell'altoparlante e del microfono del Comunicatore GSM.

- Volume Altoparlante:** spostando il cursore è possibile regolare il volume dell'altoparlante.
- Volume Microfono:** spostando il cursore è possibile regolare il volume del microfono.
- ☞ **ATTENZIONE: un volume elevato del microfono potrebbe corrompere i toni DTMF, provenienti dai dispositivi collegati ai morsetti LI, rendendoli irriconoscibili.**
- Parametri Telefonici:** selezionare il nome del paese di installazione del Comunicatore: il paese selezionato stabilisce una serie di parametri per il corretto funzionamento della linea telefonica simulata.

- Tempo Guasto LE:** inserire il **tempo** in secondi (da 10 a 3600 secondi) senza linea telefonica sui morsetti LE, prima che si verifichi l'evento **Guasto PSTN**.
- ☞ **In presenza di dispositivi telefonici collegati ai morsetti LI il tempo può aumentare fino ad un massimo di circa 60 secondi.**
- Tempo Ripristino LE:** inserire il **tempo** in secondi (da 30 a 3600 secondi) per il quale la linea telefonica deve essere presente sui morsetti LE, prima che sia ripristinato l'evento **Guasto PSTN**.

Sistema (solo per la serie BGSM-120)

Questa parte è relativa al Sistema.

- Numero di telefono SIM:** digitare il numero telefonico della SIM CARD inserita nel Comunicatore (massimo 16 cifre).
- Regolazione Orologio Automatica:** selezionando questa casella il Comunicatore aggiornerà la data e l'ora di sistema inviandosi automaticamente un SMS.
- Numero centro servizi SMS:** questa è un'opzione non modificabile, che mostra il numero del centro servizi SMS presente sulla SIM CARD.

Controllo Credito Residuo (solo per la serie BGSM-120)

☞ **A discrezione del singolo operatore di Rete GSM, il servizio di gestione credito delle SIM CARD prepagate può essere sospeso.**

Tramite questa sezione è possibile inviare periodicamente al primo numero in rubrica un SMS contenente le informazioni fornite dall'operatore sul credito residuo. Programmare le seguenti opzioni per una corretta richiesta del credito residuo in base al tipo di operatore in uso:

- Tipo Richiesta:** scelta del tipo di richiesta (SMS, Chiamata, Comando di rete).
- Numero Richiesta:** numero telefonico da chiamare o al quale mandare un SMS per richiedere l'informazione del credito residuo.
- Messaggio Credito Residuo:** stringa utilizzata sia per l'invio di SMS che per richieste tramite comando di rete.

Esempio per operatori Italiani			
Opzioni	Vodafone	Wind	TIM
Tipo Richiesta	Chiamata	Comando di rete	SMS
Numero Richiesta	404		40916
Messaggio Credito Residuo		*123#	PRE CRE SIN

- Intervallo:** digitare in queste caselle l'intervallo (HH-GG) entro il quale inviare un SMS Periodico con le informazioni sul credito residuo (se gestito dall'operatore telefonico). L'intervallo è composto dai seguenti valori:
 - (HH) ora prossimo invio - Selezionare il valore per l'invio del successivo SMS Periodico. L'intervallo dei valori ammissibili va da 0 a 23.
 - (GG) giorno prossimo invio - Selezionare il valore per l'invio del successivo SMS Periodico. L'intervallo dei valori ammissibili va da 0 a 365.

Uscite (solo per la serie BGSM-100)

In questa sezione è possibile impostare le modalità di funzionamento delle uscite.

- Uscita 1, Uscita 2, Uscita 3:** selezionare la casella per il funzionamento dell'uscita come **normalmente chiusa** o **normalmente aperta**.
- Tempo di Attivazione Uscita 3:** su questo campo è possibile inserire il Tempo di attivazione (Tempo di ON) in secondi (da 0 a 86400 secondi).

Canale Primario

L'utente può programmare la linea primaria di comunicazione.

- Canale Primario:** selezionare in questo campo la linea primaria GSM o PSTN.

GPRS

Questa pagina è per l'impostazione dei parametri relativi al GPRS.

☞ **Considerati i possibili ritardi di trasmissione su GPRS, dipendenti dalle attività del gestore di rete, si consiglia di programmare un numero di tentativi di chiamata, sulla centrale antifurto, il più alto possibile, e prevedere eventualmente un numero telefonico di backup che trasmetta gli allarmi via GSM anziché via GPRS.**



Nome Punto di Accesso (APN) 1 e Nome Punto di Accesso (APN) 2

Questo è un dato che generalmente va richiesto all'operatore che fornisce il servizio GPRS. Inserire in queste caselle il nome del servizio che fornisce l'indirizzo IP. *Nome Punto di Accesso (APN) 2* è considerato un parametro di backup.

☛ **ATTENZIONE:** *inserire il corretto APN per servizi WAP/GPRS altrimenti alcune funzionalità potrebbero essere limitate (per maggiori informazioni rivolgersi all'operatore del centro servizi).*

Indirizzo IP ricevitore principale, Porta Locale 1 e Porta Allarme 1

In questa casella va inserito l'indirizzo IP del ricevitore ed il numero della porta. Per i ricevitori SYSTEM III e SYSTEM II inserire l'Indirizzo IP e la porta nella sezione *Porta Allarme*.

Indirizzo IP ricevitore di riserva, Porta Locale 2 e Porta Allarme 2

Questa casella prevede l'inserimento del secondo indirizzo IP del ricevitore e del numero della porta, con la differenza che questi parametri sono considerati come ricevitore di backup. Il Comunicatore riconosce questa casella solo nel caso in cui sono stati inseriti i parametri relativi ad *Indirizzo IP ricevitore principale, Porta Locale 1 e Porta Allarme 1*. Inoltre le caselle *Abilita supervisione* e *Tempo di supervisione* si riferiscono solo al ricevitore principale.

Nome utente e Password APN1, Nome utente e Password APN2

Per alcuni operatori è necessario inserire l'autenticazione della comunicazione, per cui, se richiesto, inserire in questi campi il Nome Utente e la relativa Password. *Nome utente* e *Password APN2* sono considerati dati di backup.

Numeri di telefono da decodificare

Questo Comunicatore permette di comunicare gli eventi con il protocollo Contact ID, tramite la rete GPRS, anche alle centrali che non supportano questo tipo di comunicazione.

Per fare ciò, si deve programmare un numero telefonico (i numeri telefonici possono essere "virtuali" o "reali") sulla centrale, per la comunicazione degli eventi con il protocollo Contact ID (ad es. si può programmare 0123), quindi si deve inserire lo stesso numero in uno di questi campi (si possono programmare fino a quattro numeri telefonici per questa funzione). Quando il Comunicatore riconosce una chiamata da uno di questi numeri, automaticamente transcodifica l'evento nel formato digitale e lo inoltra sulla rete GPRS al ricevitore programmato (vedere le opzioni del "Ricevitore Principale" e "Ricevitore di Riserva").

☛ *I numeri telefonici devono essere di almeno 2 cifre.*

Le opzioni "Prefisso" e "Cifre da rimuovere" NON hanno effetto sui "Numeri di telefono da decodificare".

I "Numeri di telefono da decodificare" devono essere perfettamente uguali ai numeri di telefono memorizzati nella centrale.

Lasciare questi campi vuoti se non si usa questa funzione.

Per il corretto funzionamento di questa funzione devono essere impostate le opzioni del "Ricevitore Principale" ed eventualmente del "Ricevitore di Riserva".

DNIS

Inserire il codice identificativo univoco (se richiesto).

Codice cliente

In questa casella deve essere digitato il Codice identificativo per la comunicazione con i ricevitori SYSTEM III o SYSTEM II.

Abilita Supervisione

Per abilitare la supervisione selezionare questa casella. L'opzione supervisione è disponibile SOLO per il ricevitore principale. I messaggi di supervisione non vengono inviati durante le chiamate vocali (su GSM).

Tempo Supervisione (sec)

Impostare il Tempo di supervisione. È possibile impostare un Tempo di Supervisione da un minimo di 5 secondi ad un massimo di 65535 secondi, con passi di 1 secondo.

Programmazione remota (solo per la serie BGSM-120)

Questa interfaccia permette di utilizzare tramite rete le funzionalità offerte dall'applicazione software BGSM-120/BGSM-100 Console. Tramite questa interfaccia è possibile la gestione da remoto dei parametri del Comunicatore. Per usare questa funzione visitare l'indirizzo di rete <http://www.bentelreachme.com>.

- Abilitato:** per abilitare la programmazione remota fare click su questa casella per inserire il segno di spunta (di fabbrica questa impostazione è abilitata).
- Chiave Crittografica:** è possibile impostare la chiave crittografica affinché la programmazione remota sia protetta da accessi non autorizzati. La chiave crittografica può essere costituita da 1 a 32 caratteri esadecimale. Il valore impostato di fabbrica è 0 (la chiave crittografica non è usata).

Stato

Questa pagina permette il controllo in tempo reale di tutte le funzioni del Comunicatore.

 **ATTENZIONE** - Questa pagina viene aggiornata ogni 5 secondi.

Sezione Stato

In questa sezione sono riportati i dati più importanti del Modulo GSM. Nel display virtuale, oltre al nome del gestore della Rete GSM, viene visualizzato il livello del segnale GSM, quest'ultimo attraverso un'indicatore.

Le spie di **Stato del dispositivo** possono essere accese o spente, sono di colore VERDE quando il funzionamento è corretto; quando sono ROSSE significa che è presente un malfunzionamento o una situazione di guasto; se invece sono ARANCIONE significa che c'è una comunicazione in corso. Le spie dei Ricevitori GPRS Principale e di Riserva sono ARANCIONE quando il dispositivo è inizializzato ma NON connesso, oppure quando è connesso ma NON ancora inizializzato.

PTM

Questa pagina è relativa alla "funzione PTM (Panel Transmission Monitoring - Controllo Trasmissione Centrale)" che permette al dispositivo di inoltrare le chiamate attraverso il canale GSM nel caso in cui la comunicazione tra centrale e ricevitore fallisce sulla linea telefonica PSTN.

 **Il Comunicatore torna al normale modo di funzionamento dopo 5 minuti sul canale GSM.**

La funzione PTM considera una comunicazione fallita quando:



- Non rileva la composizione del numero, se abilitata l'opzione "Verifica Composizione" (controlla che venga effettivamente composto un numero telefonico).
 - Non rileva il Kiss-off (il segnale che viene inviato dal ricevitore a conclusione di una comunicazione eventi riuscita).
-  **La frequenza del segnale di Kiss-off è di 1400Hz.**

Il controllo viene effettuato su tutti i numeri, se la lista "Numeri di Telefono" è vuota, oppure solo sui numeri presenti nella lista. Le chiamate vengono inoltrate sul canale GSM quando si raggiunge il numero "Numero Massimo Fallimenti" programmato.

- Numeri di Telefono:** inserire i numeri di telefono (fino ad un massimo di 4 numeri telefonici) da chiamare utilizzando la funzione PTM. Di fabbrica questi campi sono vuoti. Se questi campi sono vuoti tutti i numeri composti dalla centrale verranno controllati dalla funzione PTM (Kiss-off atteso a fine comunicazione).
- Verifica composizione:** di fabbrica è disabilitato, se abilitato forza a contare il numero di errori dovuti allo sgancio e al riaggancio (senza comporre nessun numero di telefono) del dispositivo telefonico collegato ai morsetti LI come errore.
- Numero massimo fallimenti:** inserire in questo campo il numero totale degli errori rilevati dal Comunicatore oltre il quale è attivata la funzione PTM. La funzione PTM è disabilitata di fabbrica (l'impostazione di fabbrica è 0); impostare un valore da 1 a 4 per abilitare la funzione PTM.

Ingressi/Uscite (solo per la serie BGSM-120)

In questa pagina vengono programmate le modalità Ingresso o Uscita, gli eventi di attivazione per le Uscite, la loro Polarità a riposo (N.C. o N.A.), le Uscite Riservate, le Stringhe SMS di Attivazione da remoto per le Uscite Riservate.

- Tipo:** in questa colonna è possibile programmare i morsetti T1, T2 e T3 per le seguenti modalità:
 - **Ingresso:** selezionare questa modalità per abilitare il morsetto corrispondente come Linea d'Ingresso. La selezione di questa modalità attiva la colonna **Servizio** (vedere di seguito).
 - **Uscita:** selezionare questa modalità per abilitare il morsetto corrispondente come Uscita Open-Collector.
-  **ATTENZIONE** - Queste impostazioni aggiornano automaticamente anche i parametri nelle pagine "Avvisatore SMS", "Avvisatore Vocale" e "Rubrica Telefonica".
- Polarità:** in questa casella si programma lo stato dell'uscita/ingresso a riposo:
 - Normalmente Chiuso  con l'Uscita/ingresso a riposo, il relativo morsetto risulta a massa (negativo).
 - Normalmente Aperto  con l'Uscita/ingresso a riposo, il relativo morsetto risulta appeso.
 Fare click sulla casella in corrispondenza della colonna "Polarità" per invertire il parametro visualizzato in quel momento.
- Eventi di Attivazione:** cliccare nella colonna relativa all'evento da programmare in corrispondenza dell'uscita relativa. Il segno di spunta indicherà che in presenza di quell'evento, sarà attivata l'Uscita relativa. Fare click sulle caselle per inserire/rimuovere il segno di spunta .

ATTENZIONE - La programmazione degli eventi associati ad un'uscita implica la disabilitazione di alcune caselle relative alla stessa uscita. Prima di poter programmare bisogna rimuovere i segni di spunta inseriti nelle varie caselle.

- **Guasto PSTN**: se selezionata, l'uscita sarà attivata in caso di mancanza della linea telefonica.
- **Guasto GSM**: se selezionata, l'uscita sarà attivata se viene a mancare la rete GSM.
- **Supervisione Fallita**: se selezionata, l'uscita sarà attivata in caso di mancanza del messaggio di supervisione.
- **Comunicazione fallita (FTC)**: se selezionata, l'uscita sarà attivata se la comunicazione non va a buon fine.

ATTENZIONE La selezione dell'evento **Comunicazione Fallita (FTC)** abilita l'opzione **Monostabile** e permette di impostare il **Tempo di Attivazione (Tempo di ON)**.

- Uscita Riservata**: quando si seleziona questa opzione, tutti gli altri eventi selezionati per attivare l'Uscita corrispondente vengono ignorati. Fare click sulla casella in corrispondenza dell'Uscita da attivare tramite riconoscimento del chiamante o tramite comando SMS. Per l'attivazione dell'uscita su riconoscimento del chiamante programmare il numero di telefono sulla pagina "**Rubrica Telefonica**" e abilitare l'opzione "**Attiva Uscita**" (vedere la pagina **Rubrica->Attiva Uscita**).
- Servizio**: un segno di spunta in questa colonna indica che il Comunicatore è posto nello Stato di SERVIZIO e cioè in presenza degli eventi di sbilanciamento sulle Linee di Ingresso 1 e 2, anziché effettuare una chiamata, il Comunicatore effettuerà autonomamente una determinata azione. Per ogni Linea è possibile definire un'azione secondo la successiva tabella. In ogni caso selezionando queste azioni non vengono mai inviati messaggi SMS in corrispondenza degli Ingressi 1 e 2.

Linea Ingresso n.	Selezione	Funzione di Servizio associata
1	A	Commutazione forzata su Rete GSM
2	B	Cancella Coda Telefonica

ATTENZIONE - Queste impostazioni aggiornano automaticamente anche i parametri nelle pagine "Avvisatore SMS", "Avvisatore Vocale" e "Rubrica Telefonica".

- Stringa di controllo**: digitare in questa colonna la stringa (massimo 16 caratteri alfanumerici) che deve essere inviata quando si vuole attivare/disattivare l'Uscita corrispondente da remoto tramite SMS. Questa funzionalità è operativa anche se il riconoscimento del chiamante non è abilitato.
- Conferma attivazione**: in questa colonna va selezionato il tipo di conferma che si vuole avere quando l'uscita verrà attivata. La scelta è possibile per 3 diversi valori: Nessuna, Squillo oppure SMS (quest'ultimo valore non è disponibile se la casella **Stringa di controllo** viene lasciata vuota). Se l'uscita viene attivata tramite l'invio di un SMS la conferma di attivazione dell'uscita viene inoltrata tramite SMS.

Tabella Effetti su Attivazione dell'Uscita				
PROGRAMMAZIONE			EFFETTI	
Black List	White List	Conferma Attivazione	Chiamata Inoltrata (solo se il Comunicatore è commutato su rete GSM)	Squillo Conferma
<input type="checkbox"/>	<input type="checkbox"/>	Nessuna	SI	NO
<input type="checkbox"/>	<input type="checkbox"/>	Squillo	NO	SI
<input type="checkbox"/>	<input checked="" type="checkbox"/>	Nessuna	SI	NO
<input type="checkbox"/>	<input checked="" type="checkbox"/>	Squillo	NO	SI
<input checked="" type="checkbox"/>	<input type="checkbox"/>	Nessuna	NO	NO
<input checked="" type="checkbox"/>	<input type="checkbox"/>	Squillo	NO	SI
<input checked="" type="checkbox"/>	<input checked="" type="checkbox"/>	Nessuna	SI	NO
<input checked="" type="checkbox"/>	<input checked="" type="checkbox"/>	Squillo	NO	SI
<input checked="" type="checkbox"/> Abilitato <input type="checkbox"/> Disabilitato				

- Monostabile**: normalmente le Uscite, quando attivate, permangono nello stato di attivazione fino al successivo comando di disattivazione, all'arrivo del quale l'Uscita stessa tornerà nello stato di riposo. Se si desidera che l'Uscita, una volta attivata, torni automaticamente nello stato di riposo dopo un determinato tempo, selezionare questa opzione ed impostarne il tempo di attivazione nella casella **Tempo di Attivazione (sec)** adiacente.
- Tempo di Attivazione (sec)**: in questa casella va digitato un valore in secondi (da 1 a 86400 con passi da 1 secondo) che indica il tempo in cui l'Uscita, se impostata come Monostabile, rimane attiva prima di tornare nuovamente nello stato di riposo (**Tempo di ON**).

Avvisatore Vocale (solo per la serie BGSM-120)

In questa sezione si programmano tutti i parametri relativi all'avvisatore vocale e cioè: i numeri telefonici da chiamare (i primi 8 numeri della rubrica telefonica), il numero di ripetizioni per ogni messaggio (minimo 1 massimo 8), la durata ed il numero dei messaggi secondo quanto specificato di seguito:

- Descrizione:** in questa colonna sono elencati gli eventi per i quali è possibile programmare un messaggio vocale.
 - ☛ **Per selezionare i messaggi vocali per le 3 Linee d'Ingresso programmabili impostare il morsetto corrispondente come Ingresso (vedere pagina Ingressi/Uscite->Tipo).**
- Numeri Telefonici:** fare click sulle colonne '12345678' in corrispondenza dell'evento desiderato. Il segno di spunta indicherà che quel numero di telefono verrà chiamato quando si verificherà un evento. Fare click sulle caselle per inserire/rimuovere il segno di spunta .
- ☛ **I numeri telefonici sono i primi 8 programmati nella pagina "Rubrica Telefonica".**
- Messaggio Vocale da inviare:** fare triplo-click sulla colonna 'Messaggio' in corrispondenza dell'evento desiderato, quindi cliccare sul pulsante per scorrere l'elenco dei messaggi (è possibile selezionare, se registrati, fino a 8 messaggi della durata massima di 16 secondi ciascuno) e selezionarne uno. Possono essere collegati fino a 3 messaggi vocali per ogni evento (**Messaggio#1, Messaggio#2, Messaggio#3**).
- Tentativi di Chiamata:** in questo campo è possibile inserire il numero di tentativi da effettuare (fino ad un massimo di 8 volte) se la chiamata non va a buon fine.
- Ripetizioni Messaggio:** in questo campo è possibile inserire il numero di ripetizioni del messaggio vocale (fino ad un massimo di 8 volte) alla risposta del numero chiamato.
- Chiama tutti i numeri:** selezionare questa opzione per chiamare tutti i numeri di telefono programmati per un singolo evento e quindi riprodurre il messaggio vocale assegnato. Se questa opzione non è selezionata , l'avvisatore terminerà le chiamate vocali non appena una di esse andrà a buon fine.
- Conferma chiamata:** selezionare questa opzione per fare in modo che l'avvisatore attenda la conferma da parte dell'utente remoto dell'avvenuta ricezione del messaggio vocale, altrimenti l'avvisatore tenterà nuovamente di recapitare il messaggio vocale; l'utente remoto può inviare la conferma premendo il tasto dal suo telefono (valido solo per i telefoni a toni).
 - ☛ **ATTENZIONE - Durante l'ascolto di un messaggio vocale, premendo il tasto sulla tastiera del proprio telefono, è possibile bloccare sia la telefonata in corso che tutte quelle eventualmente in corso.**
 - ☛ **In certi casi l'avvisatore può interpretare erroneamente la risposta delle segreterie, risponderie, messaggi di cortesia dell'operatore GSM, ecc. si consiglia quindi di abilitare la "conferma chiamata".**

Messaggio Vocale Periodico

In questa sezione vanno programmate le opzioni relative all'invio del Messaggio Vocale Periodico.

- ☛ **Per impostare le opzioni del Messaggio Vocale Periodico, si deve inserire il "Numero di telefono SIM" e abilitare l'opzione "Regolazione Oroggio Automatica" nella pagina "Opzioni".**
- Data invio primo Messaggio:** selezionare la data per l'invio del primo Messaggio Vocale Periodico.
- Ora invio primo Messaggio:** selezionare l'ora per l'invio del primo Messaggio Vocale Periodico.
- Intervallo:** digitare in queste caselle l'intervallo (HH-GG) entro il quale inviare i successivi Messaggi Vocali Periodici. L'intervallo è composto dai seguenti valori:
 - (HH) ora prossimo invio - Selezionare il valore per l'invio del successivo Messaggio Vocale Periodico. L'intervallo dei valori ammissibili va da 0 a 23.
 - (GG) giorno prossimo invio - Selezionare il valore per l'invio del successivo Messaggio Vocale Periodico. L'intervallo dei valori ammissibili va da 0 a 365.
- Aggiorna Ora:** selezionando questa icona è possibile ottenere la data e l'ora dal PC.

Modalità servizio locale

Selezionando il pulsante **Modalità servizio locale** è possibile abilitare la registrazione/riproduzione dei messaggi vocali da un telefono a toni, collegato ai morsetti LI del dispositivo (vedere "Registrazione dei Messaggi Vocali da locale" e "Riproduzione dei Messaggi Vocali da locale").

Quando si abilita questa modalità, i LED Verdi L1 e L2 lampeggiano (vedere **Led di controllo->tabella 2**). Il lampeggio dei LED termina solo alla fine della procedura di registrazione o di riproduzione oppure dopo che sono trascorsi 60 secondi senza premere nessun tasto.

- ☛ **Per il corretto funzionamento della Modalità Servizio Locale si deve collegare UN SOLO telefono ai morsetti LI.**

Avvisatore SMS (solo per la serie BGSM-120)

Questa pagina è per l'impostazione delle opzioni dell'Avvisatore SMS, come descritto di seguito.

- Tipo Evento:** nella colonna 'Tipo Evento' sono riportati, per ognuna delle 11 righe, gli eventi in presenza dei quali è previsto, se opportunamente programmato, l'invio di due SMS: uno di attivazione, l'altro di ripristino (per l'evento 'SMS periodico' è previsto l'invio del solo Messaggio SMS di attivazione).

 **Per selezionare i messaggi SMS per le 3 Linee d'Ingresso programmabili impostare il morsetto corrispondente come Ingresso (vedere il paragrafo Ingressi/Uscite->Tipo).**

- Numeri di Telefono:** fare click sulle colonne '12345678' in corrispondenza dell'ingresso desiderato. Il segno di spunta indicherà che a quel numero di telefono verrà inviato il messaggio SMS al verificarsi dell'evento corrispondente.

 **I numeri telefonici sono i primi 8 programmati nella pagina "Rubrica Telefonica".**

- Stringa SMS:** nella colonna 'Stringa SMS', cliccare sulla casella corrispondente al messaggio da programmare e digitare il messaggio da inviare al verificarsi dell'evento corrispondente (massimo 100 caratteri).

SMS Periodico

In questa sezione vanno programmate le opzioni relative all'invio dell'SMS Periodico.

 **Per impostare le opzioni del Messaggio SMS Periodico, si deve inserire il "Numero di telefono SIM" e abilitare l'opzione "Regolazione Orogogio Automatica" nella pagina "Opzioni".**

- Data invio primo SMS:** selezionare la data per l'invio del primo SMS Periodico.
- Ora invio primo SMS:** selezionare l'ora per l'invio del primo SMS Periodico.
- Intervallo:** digitare in queste caselle l'intervallo (HH-GG) entro il quale inviare i successivi SMS Periodici. L'intervallo è composto dai seguenti valori:
 - (HH) ora prossimo invio - Selezionare il valore per l'invio del successivo SMS Periodico. L'intervallo dei valori ammissibili va da 0 a 23.
 - (GG) giorno prossimo invio - Selezionare il valore per l'invio del successivo SMS Periodico. L'intervallo dei valori ammissibili va da 0 a 365.
- Aggiorna Ora:** selezionando questa icona è possibile ottenere la data e l'ora dal PC.

Messaggio Vocale (solo per la serie BGSM-120)

Questa pagina è per la registrazione e la riproduzione dei messaggi vocali: fare riferimento alla pagina **Avvisatore Vocale** per l'associazione dei messaggi agli eventi. Per aprire l'archivio dei messaggi vocali cliccare sull'icona a sinistra del pulsante **REGISTRA**, sulla destra del campo "WAV File#1".

 **Il Comunicatore supporta solo file audio WAVE (.WAV), della durata massima di 16 secondi, con i seguenti attributi: PCM, 8000 Hz, 8 bit, Mono, non compresso. È possibile utilizzare file preregistrati che rispettino il formato indicato.**



Pulsante RIPRODUCI - Premere questo pulsante per riascoltare il messaggio vocale.



Pulsante REGISTRA - Premere questo pulsante per iniziare la registrazione di un nuovo messaggio vocale.



Pulsante STOP - Premere questo pulsante per fermare la riproduzione o la registrazione corrente del messaggio vocale.



Pulsante CARICA - Premere questo pulsante per caricare il messaggio vocale registrato.



Pulsante INVIA - Premere questo pulsante per inviare al Comunicatore il messaggio vocale registrato.



Pulsante CANCELLA - Premere questo pulsante per cancellare direttamente il messaggio vocale presente nel Comunicatore.

Durante la registrazione del messaggio, una barra di avanzamento indica, in tempo reale, il tempo trascorso.

Registrazione dei Messaggi Vocali da locale

☞ *Per il corretto funzionamento della Registrazione dei Messaggi Vocali da locale si deve collegare UN SOLO telefono ai morsetti LI.*

Per registrare un messaggio vocale da un telefono a toni collegato ai morsetti LI, abilitare la **Modalità Servizio Locale** nella pagina **Avvisatore Vocale**, quindi procedere come descritto di seguito:

1. Premere il tasto **[*]**;
2. Premere in sequenza i tasti **[1][#]** per entrare nella modalità di registrazione;
3. Digitare il numero del messaggio che si vuole registrare (da **[1]** a **[8]**);
4. Dopo il Beep registrare il messaggio vocale (la durata massima del messaggio vocale è di 16 secondi);
5. Premere il tasto **[#]** per confermare la registrazione del messaggio (oppure premere sempre il tasto **[#]** se si vuole interrompere anticipatamente la registrazione del messaggio), verrà generato un tono Boop;
Da questo momento, qualsiasi registrazione effettuata in precedenza per quel messaggio VIENE CANCELLATA;
6. Se è necessario registrare altri messaggi, ripetere la procedura dal punto 1.

Riproduzione dei Messaggi Vocali da locale

☞ *Per il corretto funzionamento della Riproduzione dei Messaggi Vocali da locale si deve collegare UN SOLO telefono ai morsetti LI.*

Per riprodurre un messaggio vocale da un telefono a toni collegato ai morsetti LI, abilitare la **Modalità Servizio Locale** nella pagina **Avvisatore Vocale**, quindi procedere come descritto di seguito:

1. Premere il tasto **[*]**;
2. Premere in sequenza i tasti **[0][#]** per entrare nella modalità di riproduzione;
3. Digitare il numero del messaggio che si vuole ascoltare (da **[1]** a **[8]**);
4. Dopo il Beep viene riprodotto il messaggio al termine del quale viene generato un tono Boop di conferma (premere il tasto **[#]** se si vuole interrompere anticipatamente la riproduzione del messaggio);
5. Se è necessario ascoltare altri messaggi, ripetere la procedura dal punto 1.

Programmazione opzionale Antisabotaggio

Tramite il collegamento (vedere il paragrafo **Collegamenti->Collegamenti Ausiliari**) del Deviatore Antisabotaggio **MAXIASNC** (opzionale) è possibile rilevare eventuali tentativi di manomissione del coperchio del Comunicatore. Per inviare un messaggio SMS e/o vocale a uno o più numeri telefonici programmati alla rimozione del coperchio del Comunicatore effettuare, tramite il software BGSM-120/BGSM-100 Console, la seguente programmazione:

- 1) Nella pagina **Rubrica Telefonica** programmare i numeri di telefono ai quali si vuole che sia inviato il messaggio di allarme.
- 2) Nella pagina **Ingressi/Uscite** programmare; il morsetto **T3** nella colonna **Tipo** come **Ingresso** e nella casella **Polarità** lo stato dell'ingresso a riposo come Normalmente Aperto **NO** (la configurazione a riposo del Deviatore Antisabotaggio è del tipo Normalmente Chiuso **NC**).
- 3) Nella pagina **Avvisatore SMS e/o Avvisatore Vocale** programmare per l'**attivazione dell'ingresso 3** sia il messaggio SMS e/o vocale che i numeri di telefono ai quali inviare il messaggio.

SOMMAIRE

INTRODUCTION	28	Modification du Code Installateur	39
Caractéristiques Générales	28	Contrôle du crédit restant	39
Caractéristiques Techniques	28	PROGRAMMATION VIA PC	39
Description Générale	28	Lire la Programmation	40
IDENTIFICATION DES COMPOSANTS	29	Envoyer la Programmation	40
INSTALLATION	29	Opérations préliminaires	40
BGSM-100KCA, BGSM-100KEA ou BGSM-120KCA, BGSM-120KEA	29	Phonebook	41
BGSM-100BA ou BGSM-120BA	30	Options	41
BRANCHEMENTS	31	Dial options	42
Branchements auxiliaires	31	Event priority (seulement pour la série BGSM-120)	42
LED DE CONTRÔLE	33	Codes (seulement pour la série BGSM-120)	42
PRINCIPES DE FONCTIONNEMENT	33	Generic	42
Rétablissement de la Programmation par défaut	34	System (seulement pour la série BGSM-120)	42
Canal Prédéfini PSTN	34	Pay As You Go (seulement pour la série BGSM-120)	43
Canal Prédéfini GSM	34	Outputs (seulement pour la série BGSM-100)	43
Séquence Transmission Contact ID sur GPRS	34	Primary Path	43
Avertisseur SMS (seulement pour la série BGSM-120)	35	GPRS	43
Avertisseur Vocal (seulement pour la série BGSM-120)	35	Access Point Name 1 et Access Point Name 2	43
Gestion des Priorités (seulement pour la série BGSM-120)	36	Main Receiver, Local Port 1 et Alarm Port 1 IP address	43
Priorité à la Ligne Téléphonique Simulée	36	Backup Receiver, Local Port 2 et Alarm Port 2 IP address	43
Priorité Avertisseur SMS	36	APN1 Username et Password, APN2 Username et Password	44
Priorité des Evénements de l'Avertisseur	36	Telephone numbers to decode	44
Contrôle du crédit restant (pour la série BGSM-120)	37	DNS	44
(PTM) contrôle des communications avec la centrale	37	Account code	44
ACTIVATION DES SORTIES	37	Enable Supervision	44
Activation et désactivation des Sorties "Automatique"	37	Supervision time (sec)	44
Activation et désactivation des Sorties "Distant"	37	Remote Programming (seulement pour la série BGSM-120)	44
BGSM-100	37	Status	44
BGSM-120	37	Status section	44
Sorties Bistables (seulement pour la série BGSM-120)	38	PTM	45
Sorties Monostables	38	I/O (seulement pour la série BGSM-120)	45
SMS (uniquement BGSM-120)	38	Voice Dialer (seulement pour la série BGSM-120)	46
Reconnaissance de l'appelant	38	Periodic voice	47
PROGRAMMATION À DISTANCE PAR SMS (POUR LA SÉRIE BGSM-120)	39	Local Service Mode	47
Modification du Code Utilisateur	39	SMS dialer (seulement pour la série BGSM-120)	47
Activer ou désactiver la programmation à distance	39	Periodic SMS	47
		Voice Message (seulement pour la série BGSM-120)	47
		Enregistrement local des Messages Vocaux	48
		Reproduction locale des Messages Vocaux	48
		Programmation optionnelle Antisabotage	48

Bentel Security déclare que la série
BGSM-100 et BGSM-120

est conforme aux conditions essentielles et aux autres dispositions établies par la Directive 1999/5/CE.
La Déclaration de Conformité complète peut être obtenue à l'adresse : www.bentelsecurity.com/dc.html.

Les modèles suivants ont été certifiés conformes par Téléfication aux normes EN 50136-1-1 et EN 50136-2-1 avec des prestations du Système de Transmission d'Alarme ATS 2 (D2, M2, T2, S0, I0) : **BGSM-100KCA, BGSM-120KCA, BGSM-100KEA, BGSM-120KEA, BGSM-100BA et BGSM-120BA.**

L'installation des dispositifs doit être effectuée de façon adéquate, en accord avec les normes en vigueur. Ces appareillages ont été développés selon les critères de qualité, fiabilité et de prestations adoptés par Bentel Security srl. Il est recommandé de vérifier le bon fonctionnement du système au moins une fois par mois. Les procédures pour la révision dépendent de la configuration du système. Demander à l'installateur du système les procédures à suivre. Bentel Security srl décline toute responsabilité en cas de manipulation des appareils par des personnes non autorisées. Le contenu de ce manuel peut être sujet à des modifications sans préavis et ne représente aucun engagement de la part de BENTEL SECURITY srl.



Informations sur le recyclage

BENTEL SECURITY recommande à ses clients de jeter le matériel appareils usagés (centrales, détecteurs, sirènes et autres dispositifs) de manière à protéger l'environnement. Les méthodes possibles incluent la réutilisation de pièces ou de produits entiers et le recyclage de produits, composants, et/ou matériels. Pour obtenir davantage d'informations, veuillez vous rendre sur le site www.bentelsecurity.com/index.php?o=environmental



Directive sur la mise au rebut des appareils électriques et électroniques (WEEE)

En Union européenne, cette étiquette indique que ce produit ne doit pas être jeté avec les déchets ménagers.

Il doit être mis au rebut dans un centre de dépôt spécialisé pour un recyclage approprié.

Pour obtenir davantage d'informations, veuillez vous rendre sur le site

www.bentelsecurity.com/index.php?o=environmental

Pour programmer ce dispositif, utiliser le logiciel BGSM-120/BGSM-100 Console vers. 3.0 ou supérieur.

INTRODUCTION

Les dispositifs de la série BGSM-100 et BGSM-120 sont des transmetteurs GSM qui, en l'absence de ligne PSTN, envoient des alarmes vocales ou numériques, par le biais du GPRS, aux récepteurs System III ou System II. Trois versions sont disponibles pour chaque série: — Kit **BGSM-100KCA** et **BGSM-120KCA** fourni avec carte transmetteur GSM/GPRS et une antenne avec câble de 25 cm; — Kit **BGSM-100KEA** et **BGSM-120KEA** fourni avec carte transmetteur GSM/GPRS, antenne avec câble de 2 m et étrier métallique; — Kit **BGSM-100BA** et **BGSM-120BA** fourni avec carte transmetteur GSM/GPRS, antenne avec câble de 25 cm et boîtier. Les informations qui concernent une version spécifique seront mises en évidence par une référence au code correspondant. Le terme "Transmetteur" sera utilisé pour décrire les fonctions communes aux différentes versions. Ce manuel fournit les instructions pour la programmation et l'utilisation du Transmetteur. Pour les cas particuliers d'installation, l'antenne à distance extérieure **ANT-EU** et l'antenne magnétique avec câble de 25 cm **BGSM-100CA** sont disponibles.

⚠ Ce Transmetteur doit être installé uniquement par des Personnes Qualifiées (une Personne Qualifiée a la préparation technique appropriée et l'expérience nécessaire pour être consciente des dangers auxquels elle pourrait être exposée durant le déroulement d'un travail, et des mesures pour minimiser les risques pour elle-même et pour les autres personnes). Ce Transmetteur doit être installé et utilisé uniquement dans un environnement subissant un degré 2 de pollution maximum, catégorie de surtension II, dans des lieux clos et non dangereux. Ces instructions doivent être utilisées avec le manuel d'installation de la centrale. Toutes les instructions présentes dans ce manuel doivent être observées.

Caractéristiques Générales

- Fournit une ligne PSTN simulée
- Détection absence ligne PSTN et commutation automatique sur Réseau GSM
- Gestion et signalisation des appels entrants et sortants
- Indicateur d'intensité du champ GSM
- 3 Bornes programmables comme Sorties Open-Collector ou comme Lignes d'Entrée (seulement pour la série BGSM-120)
- Protection des surtensions sur la ligne téléphonique
- GSM Quad-Band
- Antenne avec base magnétique
- Avertisseur SMS (seulement pour la série BGSM-120)
- Avertisseur Vocal (seulement pour la série BGSM-120)
- Décodification du Protocole Contact ID et envoi des données via GPRS
- Communication GPRS/Internet avec récepteurs Sur-Gard System III / II
- Options programmables depuis PC
- 11 Messages SMS, chacun d'une longueur maximum de 100 caractères (2 pour chaque Ligne d'Entrée plus 4 pour les Signalisations d'État et 1 Périodique), seulement pour la série BGSM-120
- 8 numéros de téléphone (max. 16 chiffres) programmables pour l'Avertisseur SMS (seulement pour la série BGSM-120)
- 4 numéros de téléphone programmables pour l'Avertisseur Contact ID sur GPRS
- Jusqu'à 100 numéros de téléphone (max.16 chiffres) programmables pour l'activation à distance de la Sortie OC
- Activation des sorties à distance par le biais de la reconnaissance de l'appelant et/ou l'envoi de SMS (envoi de SMS seulement pour la série BGSM-120)
- Contrôle du crédit restant des cartes SIM prépayées (seulement pour la série BGSM-120)
- (PTM) monitoring des communications avec la centrale

Caractéristiques Techniques

La tension d'alimentation pour ce Transmetteur est fournie par la Centrale ou bien par un alimentateur stabilisé **ADP1512** (non fourni).

Versions	BGSM-100KCA, BGSM-100KEA, BGSM-120KCA, BGSM-120KEA	BGSM-100BA, BGSM-120BA
Tension d'Alimentation	de 10 à 27,6 V---	
Courant au repos	100 mA maximum (sans les sorties) à 13,8 Vcc	
Courant d'alarme maximal (transmission)	250 mA en moyenne (sans les sorties) à 13,8 Vcc	
Sorties OC	3 open collector, de 100 mA	
Fréquence de fonctionnement	900/1800 MHz ou bien 850/1900 MHz	
Résistance maximum en série par ligne des dispositifs reliés aux bornes LI	1 Kohm	
Nombre maximum de dispositifs branchables en parallèle aux bornes LI	1	
Température de fonctionnement	5 ÷ 40 °C	
Dimensions (HxLxE)	60,5x142x15,3 mm (seulement pour la carte)	90x190x75 mm (sans la antenne)
Poids	66 gr	348 gr

Description Générale

Le Transmetteur peut communiquer avec les Centrales de Surveillance et, dans le cas de la série BGSM-120, envoyer des messages à la fois SMS et vocaux; il peut simuler la ligne téléphonique PSTN en cas de panne (coupure de la ligne téléphonique) ou remplacer complètement celle-ci dans les zones desservies par le service GSM et dans lesquelles la ligne téléphonique PSTN n'est pas disponible. Il est capable de communiquer des événements d'alarme à travers le réseau GPRS, favorisant ainsi une communication fiable et rapide avec les centrales de vidéosurveillance dotées d'un récepteur Sur-Gard System III ou System II. Les prestations de ce transmetteur dépendent fortement de la couverture du réseau GSM, il ne devrait donc pas être installé avant d'avoir exécuté un essai de positionnement de l'antenne pour déterminer le meilleur lieu de réception (au moins 1 LED verte doit être allumée).

Les Transmetteurs de la série BGSM-100 sont dotés de 3 sorties dont l'une peut être activée/désactivée à distance alors que les 2 autres sont utilisées pour les signalisations de: problèmes sur la ligne téléphonique PSTN; problèmes sur le réseau GSM. Les Transmetteurs de la série BGSM-120 sont en revanche dotés de 3 bornes programmables comme:

— Sorties (réglage d'usine) qui peuvent être activées/désactivées à distance ou utilisées pour les signalisations d'état (problème sur la ligne téléphonique PSTN, problème sur le réseau GSM, message de supervision manquant, échec de la communication).
— Lignes d'Entrée pour l'activation de l'Avertisseur Vocal et de l'Avertisseur SMS qui peuvent être utilisés également pour envoyer des signalisations d'état.

En raison des caractéristiques du réseau GSM, ce Transmetteur doit être utilisé exclusivement dans ses buts prévus et ne peut PAS être utilisé comme modem pour la transmission de fax et données ou pour des opérations de Téléassistance.

IDENTIFICATION DES COMPOSANTS

Les chiffres entre parenthèses carrées [] dans ce manuel, se réfèrent aux principaux composants de ce Transmetteur illustrés sur la Figure 1.

INSTALLATION

⚠ **NE passer aucun fil au-dessus du circuit électronique.**

⚠ **Ce Transmetteur doit être installé uniquement par des PERSONNES QUALIFIÉES, dans un lieu clos, sûr et sec, loin des appareils radio-transmetteurs.**

⚠ **Tester la réception du Réseau GSM avant d'installer ce Transmetteur à l'endroit choisi.**

BGSM-100KCA, BGSM-100KEA ou BGSM-120KCA, BGSM-120KEA

⚠ **Ce Transmetteur se compose d'une carte destinée à être positionnée à l'intérieur d'une centrale antivol, de préférence dans boîtier de métal, et d'une antenne qui est reliée à la carte via un câble coaxial. Pendant le fonctionnement normal, ces éléments (carte, antenne et câble) peuvent constituer une source de champs électromagnétiques rayonnés. Si des dispositifs électroniques se trouvent à proximité et dont l'immunité à de tels champs est insuffisante, il est fort possible que se produisent des interactions non souhaitées. Pour cette raison, nous conseillons de placer la carte le plus loin possible de ces dispositifs électroniques susceptibles et l'antenne sur la surface extérieure du boîtier métallique, ou éloignée de celui-ci, à l'aide de l'étrier fourni. En ce qui concerne le câble coaxial de liaison, nous conseillons de laisser à l'intérieur du boîtier métallique de la centrale la longueur minimum nécessaire et de fixer l'excédent éventuel à l'extérieur du boîtier métallique.**

1. Dévisser les vis et enlever le couvercle de la centrale.
2. À l'intérieur du boîtier métallique de la centrale, repérer une zone en mesure de recevoir le circuit, câblage compris.
3. Positionner les 4 supports plastiques adhésifs [14] sur le fond du boîtier métallique, puis insérer dans les trous [7] présents sur le Circuit Électronique, les supports adhésifs, tel qu'illustré sur la Figure 2.
4. Monter l'antenne [1] à l'extérieur du boîtier.
- 4a. Positionner l'antenne avec le câble de 25 cm ou l'antenne avec le câble de 2 m [1] sur le boîtier métallique (Fig.2) de sorte que la base magnétique [2] adhère à la surface. Passer le cordon de l'antenne dans une ouverture pour le passage des câbles. Pour les versions **BGSM-100KEA** ou **BGSM-120KEA** vous pouvez utiliser l'étrier métallique [13], voir Fig.2a. Fixer l'étrier métallique [13] en utilisant les trous [12] sur un support adéquat. Positionner l'antenne avec le câble de 25 cm ou l'antenne avec le câble de 2 mètres [1] sur l'étrier métallique [13] (Fig.2a), de sorte que la base magnétique [2] adhère à la surface. Passer le cordon de l'antenne par le trou [11] de l'étrier métallique [13].
5. Brancher le cordon [3] au connecteur pour antenne GSM [4].
6. Effectuer les branchements sur les bornes [10].
7. Insérer la carte SIM [8] dans le port SIM [6] tel que la flèche l'indique, avec les contacts vers le bas (voir Figure 1).

⚠ **Le PIN de la carte SIM doit être désactivé avant qu'elle ne soit insérée dans le Transmetteur.**

⚠ **Il est conseillé de désactiver le transfert d'appel sur votre CARTE SIM.**

8. Contrôler lors de l'allumage que toutes les LED vertes clignotent; cet état signifie que le dispositif est en phase d'initialisation.
 9. Contrôler l'intensité du signal:
 - assurez-vous qu'au moins une LED verte soit allumée; toutes les LED vertes allumées indiquent une couverture parfaite.
 - si les LED vertes sont éteintes, l'intensité du signal n'est PAS suffisant; changer la position de l'antenne jusqu'à obtenir une intensité acceptable, au moins une LED verte allumée.
 10. Fermer le couvercle de la Centrale.
- ✚ **Brancher l'alimentation et les circuits téléphoniques uniquement après que le Transmetteur ait été fixé et ait été branché au circuit de terre de l'édifice.**
- ⚠ **Avant d'insérer ou de retirer la carte SIM, assurez-vous que le Transmetteur soit hors tension.**

ANT-EU Antenne à distance

Pour le montage de l'antenne à distance extérieure **ANT-EU**, se référer aux instructions fournies avec ce produit. L'antenne **ANT-UE** est utilisé pour fournir au Transmetteur un champ GSM d'une plus grande intensité.

BGSM-100BA ou BGSM-120BA

Voir figure 1.

1. Marquer la position des trous [19] pour fixer au mur le fond métallique [17].
 2. Percer les trous dans le mur au niveau des points marqués précédemment.
 3. Insérer les 4 supports de carte [16] dans les trous sur le fond métallique [27].
 4. Passer les câbles pour les branchements à travers l'ouverture sur le fond [22].
 5. Fixer le fond métallique sur le mur au moyen des chevilles (non fournies).
- ⚠ **Attention à ne pas endommager les fils ou les gaines sous saignée.**
6. Placer la Carte Électronique sur les supports [16] et la pousser vers le fond jusqu'à ce qu'elle soit bloquée, tel qu'illustré sur la Figure 1.
 7. Brancher le câble de l'antenne [3] au connecteur sur la Carte Électronique [4].
 8. Passer le câble de l'antenne [3] sous la languette d'arrêt du câble [26], à travers l'ouverture [23].
 9. Placer l'antenne [1] sur le côté supérieur du fond de sorte à ce que la base magnétique [2] adhère à la surface.
- ✚ **L'antenne peut être placée sur le côté supérieur du fond, à l'endroit le plus adapté pour recevoir le signal GSM.**
10. Au besoin, monter le Commutateur Anti-sabotage **MAXIASNC** [15] (optionnel) sur les goujons tel qu'illustré sur la Figure 1.
- ✚ **Le levier du Commutateur doit être orienté comme sur la Figure 1, sinon le dispositif ne fonctionnera pas correctement.**
11. Réaliser les branchements sur le bornier [10] tel que décrit au par. "Branchements" et, au besoin, le branchement du Commutateur Anti-sabotage voir le par. **Branchements->Branchements auxiliaires**).

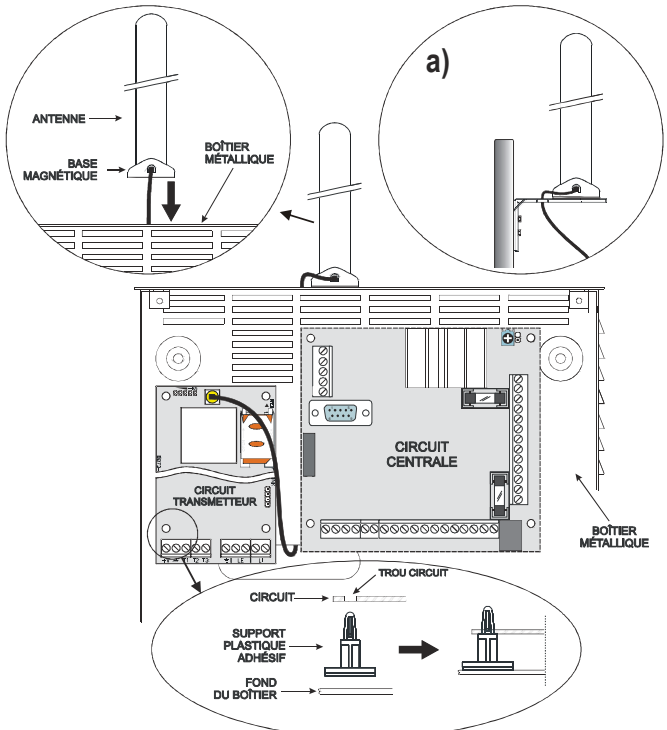

Fig. 2 - Montage carte à l'intérieur de la centrale.

12. Insérer la carte SIM [8] dans le port SIM [6] tel que la flèche l'indique, avec les contacts vers le bas (voir Figure 1).
 ⚠ **Le PIN de la carte SIM doit être désactivé avant qu'elle ne soit insérée dans le Transmetteur.**
 ⚠ **Il est conseillé de désactiver le transfert d'appel sur votre CARTE SIM.**
13. Contrôler lors du démarrage que toutes les LED vertes clignent; cet état signifie que le Transmetteur est en phase d'initialisation.
14. Contrôler l'intensité du signal:
 – assurez-vous qu'au moins une LED verte soit allumée; toutes les LED vertes allumées indiquent une couverture parfaite.
 – si les LED vertes sont éteintes, l'intensité du signal n'est PAS suffisant; pour une intensité acceptable, au moins une LED verte doit être allumée.
15. Fermer le Transmetteur: accrocher le côté inférieur du Couvercle [18] au Fond [17] puis appuyer sur le côté supérieur du Fond pour fermer le Couvercle; bloquer le Couvercle avec les vis [25].
- 🔧 **Brancher l'alimentation et les circuits téléphoniques uniquement après que le Transmetteur ait été fixé et ait été branché au circuit de terre de l'édifice.**
- ⚠ **Avant d'insérer ou de retirer la carte SIM, assurez-vous que le Transmetteur soit hors tension.**

BRANCHEMENTS

Ce chapitre décrit les bornes du Transmetteur et les branchements auxiliaires. Un exemple de branchement est illustré sur la Figure 3.

N.	Bornes	Versions	
		BGSM-100KCA, BGSM-100KEA, BGSM-100BA	BGSM-120KCA, BGSM-120KEA, BGSM-120BA
1	+V	Alimentation fournie par la centrale ou par l'alimentateur externe, ADP1512 (optionnel), de 10 à 27,6 Vcc ,assurez-vous qu'elle soit protégée et limitée en courant: source d'alimentation limitée (LPS) en accord avec la réglementation EN 60950-1:2006. ⚠ Pour brancher l'alimentation, utiliser des câbles d'une longueur maximum de 2 mètres et 0,75 mm² de section. Pour des câbles d'une longueur inférieure, utiliser des sections adéquates.	
2	↔	Masse: moins de l'alimentation et borne commune pour les Sorties Open Collector.	
3	T1	Sorties Open-Collector: ces sorties sont activées par les événements de pannes sur la ligne PSTN (T1) ou sur le réseau GSM (T2).	Bornes Programmables , ces bornes peuvent être programmées comme: – Sorties Open-Collector (réglage d'usine) : ces sorties peuvent être activées par les éléments programmés (Activation Automatique), ou bien soit par le biais d'une commande sur message SMS soit au moyen de la reconnaissance de l'appelant (Activation à Distance); lire le paragraphe " Activation des Sorties " pour de plus amples informations. Le courant maximum pouvant être prélevé par chaque Sortie OC est de 100mA. – Lignes d'Entrée : lorsque ces entrées reçoivent des Signaux d'Alarme, elles peuvent activer les fonctions d'Avertisseur SMS et d'Avertisseur Téléphonique (lire les paragraphes " Avertisseur SMS " et " Avertisseur Vocal ").
4	T2		
5	T3	Sortie Open-Collector Programmable: cette sortie peut être activée par l'événement reconnaissance de l'appelant. Le courant maximum qui peut être prélevé par chaque Sortie OC est de 100mA.	
6	⊥	Terre : cette borne doit être branchée à la Terre de l'installation électrique pour protéger le dispositif des surtensions sur la ligne téléphonique et pour satisfaire les conditions de sécurité.	
7	LE	Ligne Téléphonique Externe: ces bornes peuvent être branchées à la ligne téléphonique PSTN.	
8			
9	LI	Ligne Téléphonique Interne: ces bornes doivent être branchées à la centrale ou à un autre terminal de communication.	
10			

⚠ **Le courant des Open Collector ne peut dépasser 100 mA. Au cas où il serait nécessaire de commuter des charges plus importantes, utiliser des relais ou nos fiches relais BRM04/12 (12 Vcc) et BRM04/24 (24 Vcc).**

Branchements auxiliaires

Les branchements auxiliaires ne sont pas indispensables pour que le Transmetteur fonctionne, mais ils permettent d'exploiter au mieux la souplesse de ce dispositif. Ces branchements sont décrits dans le paragraphe suivant:

Antisabotage - Le branchement du Déviateur Antisabotage MAXIASNC (en option) permet de détecter d'éventuelles tentatives de violation du couvercle du Transmetteur. Le Transmetteur Antisabotage est doté d'un câble pré-soudé et peut être branché ainsi:
 — À la ligne antisabotage ou à une zone appropriée de la centrale. Pour de plus amples informations, lire les instructions de la centrale.
 — Entre la borne [T3] et [↔] du BGSM-120, de sorte que lors du retrait du couvercle du Transmetteur, un message SMS et/ou vocal soit envoyé à un ou plusieurs numéros de téléphone. Dans ce cas, vous devez programmer le Transmetteur par le biais du logiciel BGSM-120/BGSM-100 Console (voir le paragraphe **Programmation via PC->Programmation optionnelle Antisabotage**).
 Une fois les branchements et la programmation effectués, refermer le couvercle et alimenter le Transmetteur. À la fin de la phase d'initialisation du Transmetteur GSM, ouvrir le couvercle et vérifier que le message SMS et/ou vocal est bien envoyé aux numéros programmés.

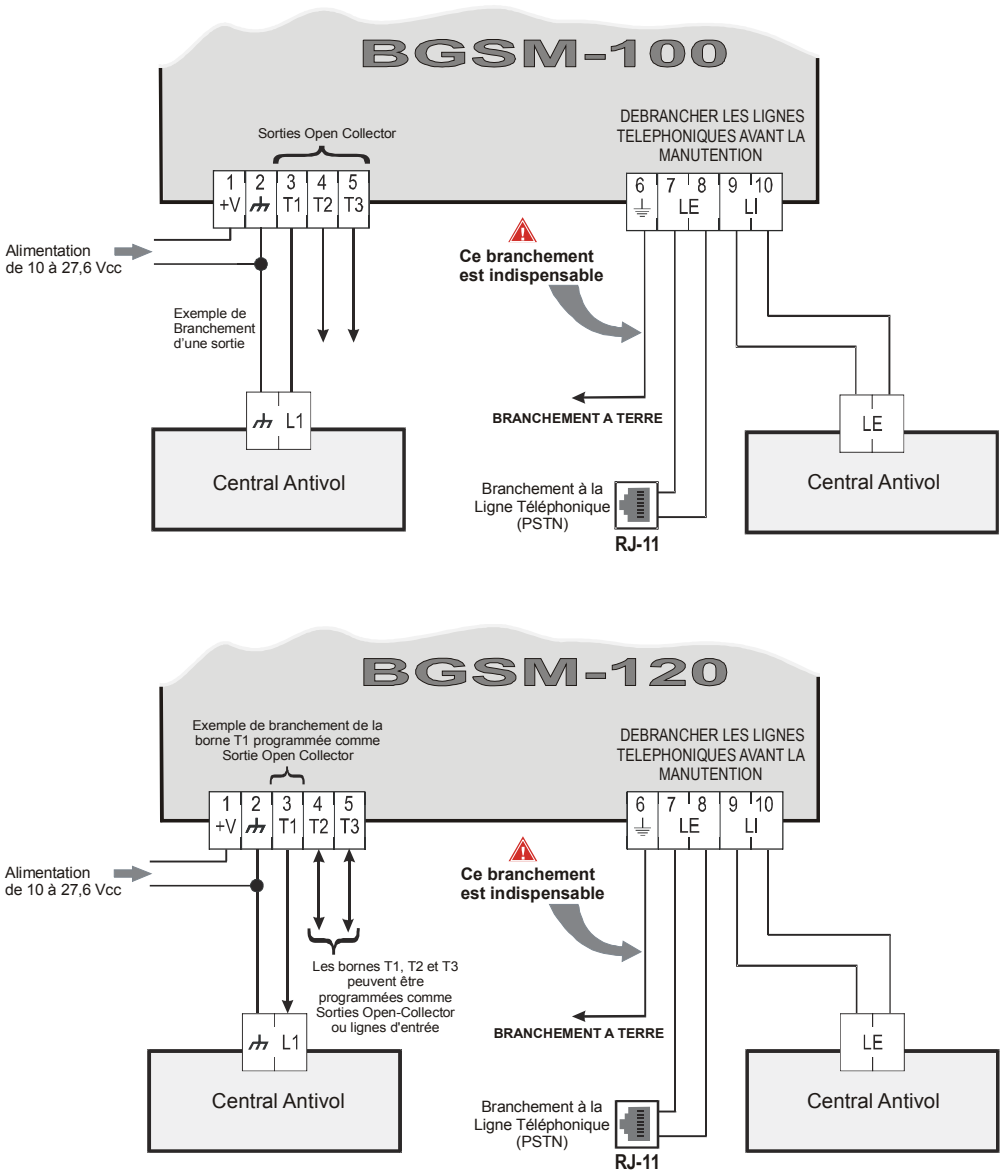

ATTENTION:

Des branchements erronés peuvent provoquer le défaut des appels et un mauvais fonctionnement. Inspecter le câblage et assurez-vous que les branchements soient corrects avant d'appliquer l'alimentation. NE passer ACUN fil au-dessus des circuits électroniques; maintenir une distance d'au moins 25 mm. Une distance d'au moins 6 mm doit être maintenue sur tous les points entre le câblage à Basse Tension et tous les autres types de câblage PSTN.

Fig. 3 - Exemple de branchement pour la série BGSM-100 et BGSM-120.

LED DE CONTRÔLE

Il y a 5 LED sur la fiche (voir Figure 4); trois vertes (L1, L2 et L3), une LED jaune (L4), une LED rouge (L5), qui signalent la connexion, la transmission, les conditions de disfonctionnement et, uniquement pour la série BGSIM-120 (voir tableau 2), l'état du Transmetteur. **Durant le démarrage et durant la phase de programmation, les LED clignotent.**

ROUGE — LED normalement éteinte.

Signale une condition de disfonctionnement, clignotante en cas de panne. Ce Transmetteur contrôle la présence de certaines pannes dans l'ordre indiqué dans le tableau ci-contre. L'état de disfonctionnement le plus important sera indiqué par le nombre de clignotements de la LED ROUGE (L5), comme indiqué dans le tableau ci-contre.

JAUNE — **Allumée**, elle indique que l'interface a commuté sur le réseau GSM à cause d'anomalies sur la Ligne Téléphonique PSTN ou absence de celle-ci. Un **clignotement lent**, indique qu'un appel est en cours sur le réseau GSM (tant en entrée qu'en sortie). Si elle est **allumée fixe** en même temps que la LED rouge, cela indique le chargement des données d'usine en cours.

VERTE — Les trois LED vertes (L1, L2 et L3), signalent l'intensité du champ GSM et l'état (tableau 2), tel qu'illustré sur la Figure 4: La **première LED** (L1, à côté du trou de fixation) indique lorsqu'elle est **éteinte** que le Réseau GSM n'est PAS disponible. Si cette LED est le seul **allumée**, le niveau du signal GSM est bas mais suffisant pour effectuer les appels vocaux; La **seconde LED** (L2), indique lorsqu'elle est **allumée**, une bonne intensité de champ GSM: cette LED s'allume uniquement lorsque la première LED verte est allumée; La **troisième LED** (L3), indique lorsqu'elle est **allumée**, une excellente intensité de champ GSM: elle s'allume uniquement lorsque la première et la seconde LED sont allumées.

LED indicateurs de champ GSM Symbole niveau signal GSM
LED de contrôle

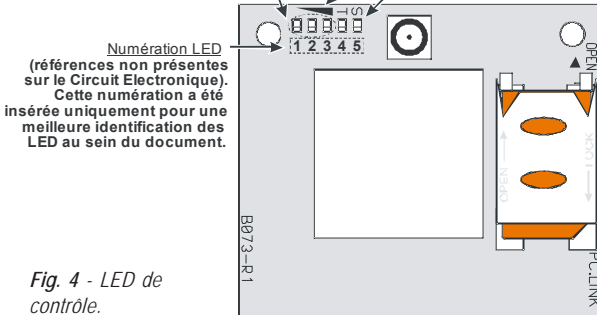

Fig. 4 - LED de contrôle.

Tableau 2 - Signalisations sur l'état du Transmetteur pour la série BGSIM-120 au moyen du clignotement des LED Vertes (L1, L2, L3).

Signalisations sur l'état du Transmetteur	
Clignotements LED Vertes	Signification de la signalisation
L1	Transmission message vocal en cours.
L3	Session distante; clignote jusqu'à la fin de la session GPRS distante.
L1+L2	Modalité de service; elles clignotent jusqu'à la sortie de la modalité.
L2+L3	Message SMS entrant; clignotent pendant 5 secondes.
L1+L2+L3	Le Transmetteur est en phase d'initialisation; elles clignotent jusqu'à réception d'un signal GSM.

FONCTIONNEMENT

Ce transmetteur offre la possibilité de choisir un "Canal Prédéfini" de communication. Il fournit la tension de ligne et de sonnerie pour les appels entrants et décode la Sélection Multifréquence (DTMF). La Simulation de la Ligne téléphonique PSTN fournit à la centrale antivol ou à un autre terminal de communication, une ligne de réserve en cas de panne sur la PSTN. La commutation entre PSTN et GSM, et vice et versa, n'a PAS lieu durant les appels en sortie. La Priorité de Fonctionnement (à sélectionner durant la phase de programmation) détermine comment ce Transmetteur gère les communications (SMS et vocales) et les appels des dispositifs téléphoniques branchés aux bornes LI (par exemple une centrale antivol).

Il n'est PAS en mesure de decoder la Sélection à Impulsions (Décadique).

Pour prévenir une utilisation indésirable de la ligne simulée via GSM, durant les appels vocaux le dispositif génère un double bip de signal. Le premier double bip est généré après 5 minutes et les bips suivant à un intervalle de 30 secondes.

Rétablissement de la Programmation par défaut

Pour rétablir la programmation d'usine du Transmetteur, suivre les étapes suivantes:

1. Débrancher l'alimentation du Transmetteur.
2. Tout en maintenant les broches de contact **1** et **4** du connecteur court-circuitées [9] (fig.5 page 40), rétablir l'alimentation.
3. Les 5 LED (L1, L2, L3, L4 et L5) s'allument durant quelques instants (moins d'une seconde).
4. Dès que le court-circuit est détecté par les 3 LED vertes (L1, L2, L3), celles-ci s'éteignent alors que les LED jaune et rouge (L4, L5) restent allumées (quelques secondes) afin d'indiquer que le rétablissement des programmations par défaut est en cours.
5. Lorsque les LED jaune et rouge s'allument (L4,L5), éliminer le court-circuit des broches de contact **1** et **4** du connecteur [9] (fig.5 page 40).
6. Une fois la procédure terminée, les 3 LED vertes clignotent pour signaler que le Transmetteur est en phase d'initialisation.

👉 *Les messages vocaux enregistrés ne sont pas supprimés en cas de rétablissement des paramètres d'usine.*

Canal Prédéfini PSTN

Si la tension sur les bornes de la Ligne Téléphonique PSTN (LE) diminue à moins de 3 Vcc durant un temps compris entre 10 et 3600 secondes (valeur programmable), les dispositifs téléphoniques reliés aux bornes **LI** sont commutés sur le Réseau GSM. **Au rétablissement de la Ligne Téléphonique PSTN**, celle-ci commute à nouveau après un temps programmable sur la Ligne Téléphonique PSTN.

👉 *Vous pouvez forcer la communication sur le canal GSM/GPRS, même lorsque la Ligne téléphonique PSTN est présente, en saisissant le préfixe "9999" devant le numéro de téléphone composé par la Centrale (pour plus d'informations, voir le tableau ci-contre et le paragraphe "GPRS->Telephone numbers to decode").*

👉 *Les numéros de téléphone pour la fonction PTM (voir "PTM->Telephone Number") et ceux à décoder (voir "GPRS->Telephone numbers to decode") doivent être saisis SANS le préfixe "9999".*

👉 *Lorsque, pour quelque raison que ce soit, le dispositif se trouve sur une ligne simulée GSM, le préfixe "9999", s'il est présent, est éliminé du numéro composé.*

Numéro composé par la Centrale	Ligne téléphonique	Numéro dans la liste Numéros de téléphone à décoder	Effet
0123456789	PSTN	Aucun	Appel vocal sur PSTN du numéro 0123456789 .
99990123456789	PSTN	0123456789	Communication Contact ID sur GPRS.
99990123456789	PSTN	Aucun	Appel vocal et/ou Contact ID sur GSM du numéro 0123456789 .
99990123456789	Simulée GSM	0123456789	Communication Contact ID sur GPRS.
99990123456789	Simulée GSM	Aucun	Appel vocal et/ou Contact ID sur GSM du numéro 0123456789 .

Canal Prédéfini GSM

Il fournit aux dispositifs branchés aux bornes **LI** la ligne simulée si la couverture GSM est présente. En cas d'absence de champ GSM, il commute sur la Ligne Téléphonique PSTN.

Séquence Transmission Contact ID sur GPRS

Le Transmetteur, au cas où des numéros de téléphone auraient été insérés sur la page *Gprs->Telephone numbers to decode* via le logiciel BGSM-120/BGSM-100 Console, adresse les appels à ces numérations sur la ligne GPRS.

- Lorsqu'un événement se produit, la centrale antivol prend la ligne téléphonique.
- Ce Transmetteur simule la tonalité.
- La centrale antivol compose le numéro de la Centrale de Télésurveillance. Assurez-vous que la centrale antivol insère une pause d'au moins 1 seconde ou bien qu'elle vérifie la présence de la Tonalité avant de composer le numéro.
- Ce Dispositif envoie l'invitation à transmettre au format Contact ID.
- Après avoir reçu l'invitation, la centrale antivol transmet les événements d'alarme au format DTMF.
- Le Transmetteur décode et transforme les chiffres DTMF en paquets et les envoie au récepteur de la Centrale de Télésurveillance par le biais du réseau GPRS.
- Le récepteur reconnaît l'événement et envoie la commande au transmetteur qui génère le signal de kiss-off (la fréquence de ce signal est de 1400 Hz) à la centrale.
- Après que le Transmetteur ait émis l'acquiescement, la centrale raccroche si aucune autre alarme n'a besoin d'être envoyée.

Avertisseur SMS (seulement pour la série BGSM-120)

En mode de fonctionnement Avertisseur SMS, un ou plusieurs numéros de téléphone sont appelés (les 8 premiers numéros de téléphone du répertoire) afin de leur envoyer les Messages SMS programmés précédemment associés aux événements suivants (voir le tableau suivant):

N	Description Évènement	Numéros de téléphone programmés (8 premiers numéros du répertoire)								Message SMS
		1	2	3	4	5	6	7	8	
1	Activation Entrée 1	<input type="checkbox"/>	<input checked="" type="checkbox"/>	<input type="checkbox"/>	<input type="checkbox"/>	<input type="checkbox"/>	<input type="checkbox"/>	<input type="checkbox"/>	<input type="checkbox"/>	*Chaîne SMS
2	Rétablissement Entrée 1	<input type="checkbox"/>	<input type="checkbox"/>	<input checked="" type="checkbox"/>	<input type="checkbox"/>	<input type="checkbox"/>	<input type="checkbox"/>	<input type="checkbox"/>	<input type="checkbox"/>	*Chaîne SMS
3	Activation Entrée 2	<input type="checkbox"/>	<input type="checkbox"/>	<input checked="" type="checkbox"/>	<input type="checkbox"/>	<input type="checkbox"/>	<input type="checkbox"/>	<input type="checkbox"/>	<input checked="" type="checkbox"/>	*Chaîne SMS
4	Rétablissement Entrée 2	<input type="checkbox"/>	<input checked="" type="checkbox"/>	<input type="checkbox"/>	<input type="checkbox"/>	<input type="checkbox"/>	<input type="checkbox"/>	<input type="checkbox"/>	<input type="checkbox"/>	*Chaîne SMS
5	Activation Entrée 3	<input type="checkbox"/>	<input type="checkbox"/>	<input type="checkbox"/>	<input type="checkbox"/>	<input type="checkbox"/>	<input type="checkbox"/>	<input checked="" type="checkbox"/>	<input type="checkbox"/>	*Chaîne SMS
6	Rétablissement Entrée 3	<input type="checkbox"/>	<input type="checkbox"/>	<input checked="" type="checkbox"/>	<input type="checkbox"/>	<input type="checkbox"/>	<input type="checkbox"/>	<input type="checkbox"/>	<input type="checkbox"/>	*Chaîne SMS
7	Problème Ligne PSTN	<input type="checkbox"/>	<input type="checkbox"/>	<input type="checkbox"/>	<input type="checkbox"/>	<input type="checkbox"/>	<input type="checkbox"/>	<input type="checkbox"/>	<input type="checkbox"/>	
8	Rétablissement Ligne PSTN	<input type="checkbox"/>	<input type="checkbox"/>	<input type="checkbox"/>	<input type="checkbox"/>	<input checked="" type="checkbox"/>	<input type="checkbox"/>	<input type="checkbox"/>	<input type="checkbox"/>	*Chaîne SMS
9	Problème tension d'alimentation	<input type="checkbox"/>	<input type="checkbox"/>	<input type="checkbox"/>	<input type="checkbox"/>	<input type="checkbox"/>	<input type="checkbox"/>	<input type="checkbox"/>	<input type="checkbox"/>	
10	Rétablissement tension d'alimentation	<input type="checkbox"/>	<input type="checkbox"/>	<input type="checkbox"/>	<input type="checkbox"/>	<input type="checkbox"/>	<input checked="" type="checkbox"/>	<input type="checkbox"/>	<input type="checkbox"/>	*Chaîne SMS
11	SMS Périodique	<input type="checkbox"/>	<input type="checkbox"/>	<input checked="" type="checkbox"/>	<input type="checkbox"/>	<input type="checkbox"/>	<input type="checkbox"/>	<input type="checkbox"/>	<input type="checkbox"/>	*Chaîne SMS

Évènement désactivé sur le numéro de téléphone
 Évènement activé sur le numéro de téléphone
 * La chaîne du SMS peut avoir une longueur maximum de 100 caractères

- Signaux d'Alarme qui pourraient se présenter sur une ou plusieurs des 3 Lignes d'Entrée Programmables. Souvenez-vous que pour chacune des 3 Lignes d'Entrée du dispositif il est possible de programmer 2 Messages SMS: celui d'Activation et celui de Rétablissement.
- Test Ligne PSTN. Il est possible de programmer 2 SMS: celui d'absence de Ligne PSTN et celui de Rétablissement.
- Test tension d'Alimentation. Il est possible de programmer 2 SMS: un qui signale des problèmes de tension d'Alimentation et un de Rétablissement.
- Envoi SMS Périodique avec une période programmable d'1 heure à 1 an.
- ✎ *L'envoi d'un Message SMS a lieu lorsque l'un des événements décrits ci-dessus se vérifie, pour lequel un message SMS a été programmé ainsi qu'au moins un numéro de téléphone.*

Avertisseur Vocal (seulement pour la série BGSM-120)

En mode de fonctionnement Avertisseur vocal, un ou plusieurs numéros de téléphone sont appelés (les 8 premiers numéros du répertoire) afin de leur envoyer un message vocal préenregistré. Il est possible d'enregistrer jusqu'à 8 messages de la durée maximum de 16 secondes chacun. Chaque message est enregistré sur des mémoires solides, éliminant ainsi tous les problèmes liés à l'utilisation de bande magnétique, tels que: la détérioration de la qualité du message au fil du temps; le blocage de la mécanique après de longues périodes d'inactivité, etc. Les messages sont associés aux événements suivants (voir le tableau suivant):

N	Description Évènement	Numéros de téléphone programmés (8 premiers numéros du répertoire)								Mess. #1	Mess. #2	Mess. #3
		1	2	3	4	5	6	7	8			
1	Activation Entrée 1	<input type="checkbox"/>	<input type="checkbox"/>	<input type="checkbox"/>	<input type="checkbox"/>	<input type="checkbox"/>	<input type="checkbox"/>	<input type="checkbox"/>	<input type="checkbox"/>			
2	Rétablissement Entrée 1	<input type="checkbox"/>	<input type="checkbox"/>	<input checked="" type="checkbox"/>	<input type="checkbox"/>	<input type="checkbox"/>	<input type="checkbox"/>	<input type="checkbox"/>	<input type="checkbox"/>	Message Vocal 1	Message Vocal 2	
3	Activation Entrée 2	<input type="checkbox"/>	<input type="checkbox"/>	<input type="checkbox"/>	<input type="checkbox"/>	<input type="checkbox"/>	<input type="checkbox"/>	<input type="checkbox"/>	<input type="checkbox"/>			
4	Rétablissement Entrée 2	<input type="checkbox"/>	<input checked="" type="checkbox"/>	<input type="checkbox"/>	<input type="checkbox"/>	<input type="checkbox"/>	<input type="checkbox"/>	<input type="checkbox"/>	<input type="checkbox"/>	Message Vocal 2		
5	Activation Entrée 3	<input type="checkbox"/>	<input type="checkbox"/>	<input type="checkbox"/>	<input type="checkbox"/>	<input type="checkbox"/>	<input type="checkbox"/>	<input type="checkbox"/>	<input type="checkbox"/>			
6	Rétablissement Entrée 3	<input type="checkbox"/>	<input type="checkbox"/>	<input type="checkbox"/>	<input type="checkbox"/>	<input type="checkbox"/>	<input type="checkbox"/>	<input type="checkbox"/>	<input type="checkbox"/>			
7	Problème Ligne PSTN	<input type="checkbox"/>	<input type="checkbox"/>	<input type="checkbox"/>	<input type="checkbox"/>	<input type="checkbox"/>	<input type="checkbox"/>	<input type="checkbox"/>	<input type="checkbox"/>			
8	Rétablissement Ligne PSTN	<input type="checkbox"/>	<input type="checkbox"/>	<input type="checkbox"/>	<input type="checkbox"/>	<input type="checkbox"/>	<input type="checkbox"/>	<input type="checkbox"/>	<input type="checkbox"/>			
9	Problème tension d'alimentation	<input type="checkbox"/>	<input type="checkbox"/>	<input type="checkbox"/>	<input type="checkbox"/>	<input type="checkbox"/>	<input type="checkbox"/>	<input type="checkbox"/>	<input type="checkbox"/>			
10	Rétablissement tension d'alimentation	<input type="checkbox"/>	<input type="checkbox"/>	<input type="checkbox"/>	<input type="checkbox"/>	<input type="checkbox"/>	<input type="checkbox"/>	<input type="checkbox"/>	<input type="checkbox"/>			
11	Appel Périodique	<input type="checkbox"/>	<input type="checkbox"/>	<input type="checkbox"/>	<input type="checkbox"/>	<input type="checkbox"/>	<input type="checkbox"/>	<input type="checkbox"/>	<input type="checkbox"/>			

Évènement désactivé sur le numéro de téléphone
 Évènement activé sur le numéro de téléphone

- Signaux d'Alarme qui pourraient se présenter sur une ou plusieurs des 3 Lignes d'Entrée Programmables. Souvenez-vous que pour chacune des 3 Lignes d'Entrée du dispositif il est possible de programmer 2 Messages vocaux: celui d'Activation et celui de Rétablissement.
- Test Ligne PSTN. Il est possible de programmer 2 Messages Vocaux: celui d'absence de Ligne PSTN et celui de Rétablissement.
- Test tension d'Alimentation. Il est possible de programmer 2 Messages Vocaux: un qui signale des problèmes de tension d'Alimentation et un de Rétablissement.
- Envoi Message vocal Périodique avec une période programmable de 1 heure à 1 an.

L'appel vocal est effectué lorsqu'un évènement a lieu sur un canal pour lequel un message vocal et au moins un numéro de téléphone ont été programmés.

Dans ce cas le Transmetteur exécute les phases décrites ci-dessous:

1. Le Transmetteur sélectionne le numéro de téléphone et transfère l'appel sur la ligne téléphonique GSM.
2. Le Transmetteur vérifie que le numéro ne soit pas occupé ou qu'il n'y ait pas de problèmes sur le réseau GSM afin de passer à la phase suivante, sinon l'appel prend fin et l'essai est reproduit depuis la Phase 1 jusqu'à un maximum de 8 fois (selon la valeur programmée) après quoi le cycle d'appels est considéré terminé. Si le Canal d'Alarme a été programmé pour appeler plusieurs numéros téléphoniques, ceux-ci seront appelés en séquence. En faisant ainsi, par exemple, il est impossible de rappeler plusieurs fois dans un laps de temps de peu de secondes, un numéro occupé.
3. Le Transmetteur attend jusqu'à 60 secondes la réponse du numéro appelé. En cas d'issue positive, la Phase 4 démarre, sinon l'appel prend fin et l'essai est reproduit depuis la Phase 1 jusqu'à un maximum de 8 fois (selon la valeur programmée) après quoi le cycle d'appels est considéré terminé.
4. Le Transmetteur reproduit le message relatif au canal en alerte, l'appel est considéré terminé uniquement après la réception du message ou bien lorsque la touche  est appuyée (si la "Call Confirmation", voir le paragraphe "Voice Dialer->Call Confirmation") sur le téléphone qui a reçu le message. Si, au moment de la sélection plusieurs évènements qui déterminent l'envoi de différents messages au même numéro de téléphone se sont vérifiés, ces messages sont reproduits (chacun jusqu'à un maximum de 8 fois, selon la valeur programmée) en séquence durant le même appel en évitant d'appeler plusieurs fois le même numéro.

Si, à la fin du cycle d'appels, la Ligne qui a provoqué l'activation du Transmetteur est encore en alarme, la procédure décrite ci-dessus ne sera plus exécutée. Il est nécessaire, en effet, que la ligne qui a provoqué un cycle d'appels se remette en veille avant d'en activer un nouveau.

Gestion des Priorités (seulement pour la série BGSM-120)

Le Transmetteur est capable de transmettre les événements d'alarme et les messages (SMS ou vocaux), certaines priorités sont programmables par le biais du logiciel BGSM-120/BGSM-100 Console (voir la partie relative à la programmation par le biais du logiciel BGSM-120/BGSM-100 Console); le tableau de gestion des priorités avec les réglages d'usine est représenté ci-dessous.

Tableau de gestion des priorités			
Priorité Évènement	Description Évènement	Réglages d'usine	Programmable depuis logiciel
1 (HAUTE)	Requête Ligne LI (déclenchement)	<input checked="" type="checkbox"/>	Oui
2	Avertisseur Vocal (messages vocaux)	<input type="checkbox"/>	Oui
*3 (BASSE)	Supervision GPRS	<input type="checkbox"/>	Non

* L'évènement de Supervision GPRS est le plus bas et n'est pas programmable par logiciel

Priorité à la Ligne Téléphonique Simulée

Lorsque le dispositif branché sur les bornes LI demande la ligne, tout éventuel appel effectué à ce moment en modalité Avertisseur Vocal prendra fin. Les appels requis par le dispositif branché sur les bornes LI (par exemple, une centrale antivol), sont effectués ainsi. Lorsque le dispositif branché sur les bornes LI libère la ligne, l'Avertisseur Vocal effectue de nouveau les appels laissés en suspens et envoie les messages vocaux.

Priorité Avertisseur SMS

Dans le cas où un appareil branché sur les bornes LI effectuerait un appel sur GSM à travers ce Transmetteur et qu'il serait nécessaire d'effectuer une action de l'Avertisseur SMS, l'appel depuis l'interface ne se terminera pas et le message SMS sera de toute façon envoyé.

Priorité des Évènements de l'Avertisseur

Les messages SMS présentent une priorité inférieure à celles des messages vocaux, mais ils ne peuvent pas être interrompus pendant l'envoi. Le cas échéant, le message vocal dans la file d'attente sera envoyé à la fin de l'envoi du message SMS.

Contrôle du crédit rest ant (pour la série BGSM-120)

En cas de programmation par le biais du logiciel BGSM-120/BGSM-100 Console (voir la page *Options->Pay As You Go*), il est possible de contrôler le crédit restant sur la carte SIM prépayée. En activant le contrôle du crédit restant, un SMS comprenant les informations fournies par l'opérateur sur le crédit restant est envoyé périodiquement au premier numéro du répertoire. Pour tous les opérateurs qui supportent la requête du crédit restant par le biais d'une commande de réseau, il est possible de saisir la chaîne de caractères d'interrogation par le biais du logiciel BGSM-120/BGSM-100 Console.

📌 *NOTE - Le service de gestion du crédit des cartes SIM prépayées peut être suspendu selon la volonté de l'opérateur du réseau GSM concerné.*



(PTM) contrôle des communications avec la centrale

Le contrôle constant des communications avec la Centrale (fonction PTM) permet au Transmetteur d'envoyer les appels au moyen du réseau GSM dans le cas où la communication entre la centrale d'alarme et la centrale de surveillance ne serait pas établie avec succès sur la ligne téléphonique PSTN. Si elle est programmée (par le biais du logiciel BGSM-120/BGSM-100 Console, page **PTM**), cette caractéristique est opérationnelle uniquement lorsque la ligne PSTN est connectée aux bornes **LE** présentes.

La fonction PTM est liée aux modalités suivantes de transmission de l'alarme au Transmetteur:

1. Alarme sur GPRS (communications IP récepteur).
2. Alarme sur GSM (modalité voix).

📌 *L'erreur PSTN apparaît lorsque la fonction PTM l'active.*

ACTIVATION DES SORTIES

La série BGSM-100 possède 3 Sorties de type Open Collector (les bornes T1, T2 et T3). La série BGSM-120 possède 3 bornes (T1, T2 et T3) qui peuvent être programmées comme Entrées et/ou Sorties: ces bornes sont programmées par défaut comme Sorties. Les Sorties Open Collector peuvent être activées de façon automatique (lorsque certains événements pré-programmés se vérifient) ou bien à distance, par le biais de l'envoi d'un SMS (envoi d'SMS uniquement pour la série BGSM-120) ou la reconnaissance de l'appelant d'un numéro programmé précédemment.

Activation et désactivation des Sorties "Automatique"

Les Sorties Open Collector T1, T2 et T3 de ce Dispositif peuvent être activées de façon automatique par les événements suivants:

- Absence de Ligne Téléphonique PSTN (T1, pour la série BGSM-100).
- Absence de Réseau GSM (T2, pour la série BGSM-100).
- Pas de message de supervision (pour la série BGSM-120).
- Échec de communication d'un événement interne (FTC), (pour la série BGSM-120).

📌 *Une Sortie OC activée automatiquement repasse à l'état de repos lorsque toutes les causes qui en ont provoqué l'activation sont éliminées; sauf en cas d'échec de la communication d'un événement interne (FTC), dans ce cas elle repasse à l'état de repos après un temps programmé (Temps de ON).*

Activation et désactivation des Sorties "Dist ant"

📌 *ATTENTION - La connexion GSM doit être établie pour que les sorties puissent être activées/désactivées à distance. Il est conseillé de programmer le dispositif avec la Black List (Options->Dial Options) et White List (Phonebook->White List) pour les numéros à utiliser avec cette fonction.*

Le numéro utilisé pour l'activation des sorties à l'aide de la Reconnaissance de l'appelant doit être visible.

BGSM-100

Les Sorties Open Collector T1 et T2 sont **Bistables** alors que la Sortie T3 est **Monostable** (la Sortie se désactive à l'expiration du temps ON).

BGSM-120

Les Sorties Open Collector peuvent être réglées comme **Bistables** (l'activation et la désactivation ont lieu par l'intermédiaire de 2 commandes différentes) ou bien comme **Monostables** (la Sortie reste active durant le Temps de ON après quoi elle se remet en veille, ou bien jusqu'à ce qu'elle soit désactivée via le SMS prévu à cet effet). En outre, chaque sortie peut être programmée pour fournir un signal de confirmation (un SMS programmé précédemment si l'activation/désactivation de la sortie est faite au moyen d'un SMS, ou bien un coup de sonnerie de confirmation si l'activation/désactivation a lieu à travers la reconnaissance de l'appelant).

☛ Pour de plus amples informations sur les termes "Chaîne de Contrôle" et "Code Utilisateur" utilisés dans ce paragraphe, consultez les paragraphes "I/O" et "Options->Codes" du chapitre "PROGRAMMATION VIA PC".

Sorties Bistables (seulement pour la série BGSM-120)

Les Sorties Open Collector réglées comme Bistables peuvent être activées de 2 façons:

1. En envoyant un SMS formé du **Code Utilisateur** compris entre les caractères #, par la **Chaîne de Contrôle** (au début de la **Chaîne de Contrôle**, il ne doit pas y avoir d'espaces vides) et par les caractères "=ON#" selon la syntaxe suivante:

#Code Utilisateur#Chaîne=ON# (exemple: #9876#LUMIEREMAISON=ON#)

2. A travers la **reconnaissance de l'appelant**: dans ce cas la Sortie est activée "gratuitement" car le dispositif, après avoir reconnu l'appelant, refuse l'appel et active la sortie.

☛ La désactivation d'une Sortie OC de type Bistable peut être faite **UNIQUEMENT** au moyen de l'envoi d'un message SMS formé du **Code Utilisateur** compris entre les caractères #, par la **Chaîne de Contrôle** et par les caractères "=OFF#" selon la syntaxe suivante:

#Code Utilisateur#Chaîne=OFF# (exemple: #9876#LUMIEREMAISON=OFF#)

☛ Le Code Utilisateur réglé par défaut est '0001', pour le remplacer, voir le paragraphe "Programmation à distance par SMS->Modification du Code Utilisateur".

Sorties Monostables

Les sorties OC définies comme Monostables peuvent être activées de deux façons à l'aide de la **Reconnaissance de l'appelant** ou par **SMS** (uniquement BGSM-120).

SMS (uniquement BGSM-120)

Envoyez un SMS avec le **Code Utilisateur** entre #, par la **Chaîne de Contrôle** (au début de la **Chaîne de Contrôle**, il ne doit pas y avoir d'espaces vides) et par les caractères "=ON#", "=ON#TonU#" ou bien "=OFF#", selon la syntaxe suivante:

#Code Utilisateur#Chaîne=ON#

#Code Utilisateur#Chaîne=ON#TonU#

#Code Utilisateur#Chaîne=OFF#

Le paramètre "=ON#TonU#" permet de configurer le **Temps de ON** d'1 seconde à 86400 secondes, avec des écarts d'1 seconde. Le **Temps de ON** peut être configuré également au moyen du logiciel de programmation du Transmetteur. La syntaxe "**Ton**" représente la valeur et "**U**" l'unité exprimée en **H** (heures) **M** (minutes) et **S** (secondes), voir les exemple suivants:

SMS	Mode de fonctionnement des sorties
#9876#LUMIEREMAISON=ON#	Activation Bistable
#9876#LUMIEREMAISON=ON#3600S#	Active durant 3600 secondes
#9876#LUMIEREMAISON=ON#50M#	Active durant 50 minutes
#9876#LUMIEREMAISON=ON#3600#	Active comme selon programmation logiciel, le Temps de ON réglé n'est pas valide

☛ Pour activer la sortie par le biais d'un SMS en respectant la programmation, éliminer le paramètre "TonU" en laissant les caractères "##".

(exemple: #9876#LUMIEREMAISON=ON##)

Reconnaissance de l'appelant

La Sortie est activée "gratuitement" car le dispositif, après avoir reconnu l'appelant, refuse l'appel et active la sortie.

☛ Une sortie OC Monostable sera désactivée (switcher à OFF) automatiquement lorsque le temps ON sera expiré.

☛ Seule la Sortie T3 du BGSM-100 peut être activée à l'aide de la Reconnaissance de l'appelant.

Le **Temps On** peut être réglé d'1 seconde à 86400 secondes, avec des écarts d'une seconde.

☛ Le Code Utilisateur réglé par défaut est '0001', pour le remplacer, voir le paragraphe "Programmation à distance par SMS->Modification du Code Utilisateur".

PROGRAMMATION À DISTANCE PAR SMS

(pour la série BGSM-120)

En plus de celles décrites dans le paragraphe *Activation et Désactivation des Sorties à distance*, il est possible d'effectuer d'autres opérations à distance en envoyant les messages SMS appropriés.

Modification du Code Utilisateur

Le Code Utilisateur réglé par défaut est '0001', pour le remplacer, envoyer un message SMS composé des caractères "#CUC" suivis de l'ancien Code Utilisateur et du nouveau Code Utilisateur compris entre les caractères * tel que selon la syntaxe suivante:

#CUC*Code Utilisateur*Nouveau Code Utilisateur*

Vous recevrez une confirmation par SMS si le Code Utilisateur a été modifié.

👉 *Pour la composition du Code Utilisateur, seuls les chiffres de 0 à 9 peuvent être utilisés (maximum 4 chiffres).*

Activer ou désactiver la programmation à distance

La programmation à distance permet d'utiliser, à travers le réseau, les fonctions offertes par le logiciel BGSM-120/BGSM-100 Console. Pour gérer les paramètres du Transmetteur, vous devez activer la programmation à distance grâce au logiciel BGSM-120/BGSM-100 Console (voir le paragraphe *Programmation via PC->GPRS->Remote Programming*), ou bien en envoyant un message SMS composé des caractères "#UWS" suivis du Code Utilisateur et de "ON" compris entre les caractères * tel que selon la syntaxe suivante:

#UWS*Code Utilisateur*ON*

Pour désactiver la programmation à distance, envoyer le message SMS suivant:

#UWS*Code Utilisateur*OFF*

Un SMS confirmera si la commande a réussi.

Modification du Code Installateur

Le Code Installateur (maximum 4 caractères numériques) est utilisé en cas de besoin pour l'accès à l'interface de programmation à distance (voir le paragraphe *Programmation via PC->Codes->Installer Code*). Le Code Installateur réglé par défaut est '0002', pour le remplacer, envoyer un message SMS composé des caractères "#CIC" suivis de l'ancien Code Installateur et du nouveau Code Installateur compris entre les caractères * tel que selon la syntaxe suivante:

#CIC*Code Installateur*Nouveau Code Installateur*

Vous recevrez une confirmation par SMS si le Code Installateur a été modifié.

👉 *Pour la composition du Code Installateur, seuls les chiffres de 0 à 9 peuvent être utilisés (maximum 4 chiffres).*

Contrôle du crédit restant

Pour connaître le crédit restant au moyen d'un message SMS, il est possible de procéder par le biais du logiciel BGSM-120/BGSM-100 Console (voir le paragraphe *Programmation via PC->Options->Pay As You Go*), ou bien à distance en envoyant un message SMS composé des caractères "#CCC" suivis du caractère * tel que selon la syntaxe suivante:

#CCC*

👉 *Le SMS de contrôle sera envoyé au 1er numéro du répertoire téléphonique.*

NOTE - Le service de gestion du crédit des cartes SIM prépayées peut être suspendu selon la volonté de l'opérateur du réseau GSM concerné.

PROGRAMMATION VIA PC

👉 *Pour le bon fonctionnement de ce Transmetteur, utiliser une carte SIM de 32 K ou plus.*

Cette Programmation via PC nécessite le câble PC-Link (non fourni), branché entre le Connecteur [9] du Transmetteur et un port Com du PC (voir Fig.5) et l'application BGSM-120/BGSM-100 Console. Pour le branchement, il est possible d'utiliser le câble PC-Link représenté sur la Figure 5a ou bien le câble PC-Link représenté sur la Figure 5b. Attention au sens d'insertion du connecteur du câble PC-Link utilisé. Une fois le branchement effectué, sélectionner le port COM utilisé à travers le champ situé dans le menu *Options->Serial ports*. En cas de problèmes de communication, contrôler le branchement et le réglage du port en série ou bien utiliser un convertisseur USB-RS232 différent.

👉 *Pour installer et exécuter l'application BGSM-120/BGSM-100 Console, vous devez disposer des droits d'administration du PC. Il est également conseillé de vérifier le pare-feu en cas de problème lors de l'installation de l'application.*

Lire la Programmation

Pour lire la programmation du Transmetteur et l'afficher sur le PC, sélectionner l'icône **Upload from board.** 

Envoyer la Programmation

Une fois la Programmation pour un nouveau client effectuée (ou bien les réglages d'un client déjà chargé modifiés), envoyer la programmation au Transmetteur en utilisant l'icône **Download to board.**

Opérations préliminaires

La fenêtre principale s'affiche à l'exécution de l'application; en haut à gauche de celle-ci, deux sections apparaissent en sélectionnant par un click le champ **Untitled #1.**

- Dans la section des paramètres généraux vous trouverez les applications suivantes:

 **Customer informations:** dans cette section il est possible d'afficher la série du Transmetteur (**BGSM-100** ou **BGSM-120**), ainsi que d'extraire et d'ajouter la configuration relative à un client avec la procédure suivante:

1. Cliquer avec le clic gauche sur l'application.
2. Insérer ou mettre à jour les données relatives au client et à l'installation. Confirmer avec la touche. 

 **Upload from board:** en sélectionnant cette icône les données programmées sur la carte seront chargées sur le PC.

 **Download to board:** en sélectionnant cette icône les données programmées seront envoyées à la carte. L'envoi au dispositif de toute la programmation ou des pages "**GPRS**", "**I/O**" (seulement pour BGSM-120) et "**Options**" (seulement pour BGSM-100) provoquera le redémarrage du Transmetteur.

 **Factory defaults:** utilisez cette icône pour rétablir la configuration d'usine. Sachez que le rétablissement de la configuration d'usine n'efface pas les messages vocaux enregistrés.

 **Board reset:** la sélection de cette icône provoque la réinitialisation du Transmetteur.

- Dans la section commune à la série **BGSM-100** et **BGSM-120** vous trouverez les applications suivantes.

 **Phonebook:** page relative au répertoire téléphonique.

 **Options:** page des options.

 **GPRS:** page des paramètres GPRS.

 **Status:** page pour le contrôle du Transmetteur.

 **PTM:** page pour régler les caractéristiques de la fonction PTM.

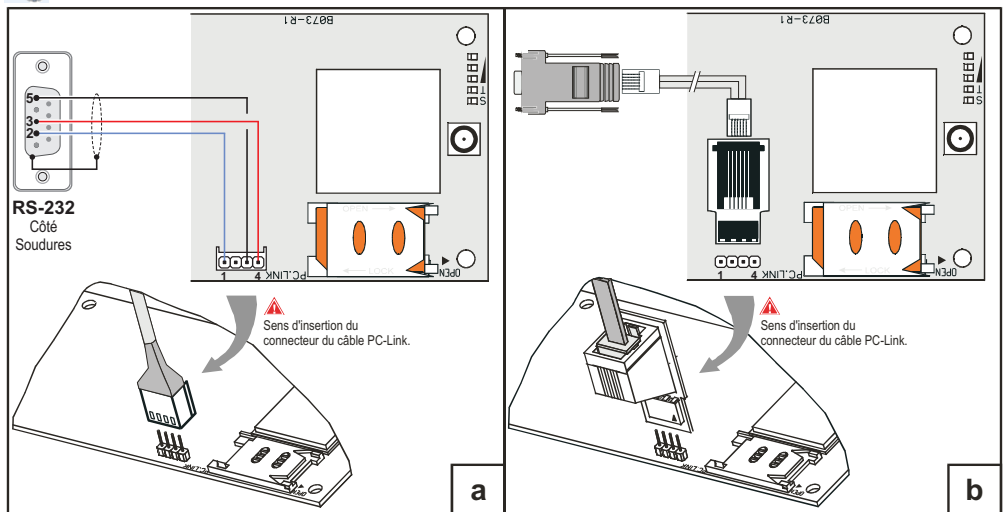

Fig. 5 - Schéma du cordon de branchement PC-Link.

Les pages suivantes sont disponibles uniquement pour le Transmetteur série BGSM-120



I/O: les paramètres pour les sorties/entrées du transmetteur sont réglables depuis cette page.



Voice Dialer: page depuis laquelle il est possible de régler les paramètres relatifs à l'avertisseur vocal.





SMS Dialer: toutes les options de l'avertisseur SMS sont réglables depuis cette page.



Voice Message: page pour la gestion des messages vocaux.







Si vous souhaitez débiter la programmation pour un nouveau client, sélectionner le champ dans le menu *File->New*. Pour afficher la Liste des Clients enregistrés dans l'archive, sélectionner le champ dans le menu *File->Open*. Dans cette section il est possible d'éliminer ou de rappeler la configuration relative à un client avec la procédure suivante:

1. Cliquer avec le clic droit de la souris sur le nom désiré.
2. Sélectionner *Load*  pour charger les données de l'archive sur le Disque dur ou bien *Delete selected customer*  pour éliminer définitivement le client et toutes ses données de l'archive.
Pour charger un Client, il est également possible d'effectuer un double-clic sur son nom.

Vous pouvez également classer la liste par ordre alphabétique ou par codes avec un clic sur le titre de la colonne concernée. Tous les paramètres à programmer sont recueillis dans les pages suivantes. La page (*Status*) sert au contrôle et à la gestion du Transmetteur. Dans ce chapitre les pages présentes dans l'application sont décrites en détail.

Phonebook

Vous pouvez mémoriser dans cette page jusqu'à 100 numéros de téléphone.

-  *Le montant du crédit restant sur la carte prépayée est envoyé par SMS au numéro de téléphone #1.*
- Description*: insérer une séquence alphanumérique de 16 caractères maximum.
- Telephone number*: saisir un numéro de téléphone précédé du préfixe international au format "+xxx" (exemple: +39 pour l'Italie). Vous pouvez saisir un maximum de 16 chiffres (le caractère "+" compte comme un chiffre).
- Activates Output*: sélectionner les numéros de téléphone qui peuvent activer les Sorties T1 (OC1), T2 (OC2) et T3 (OC3) lorsque le Transmetteur reçoit un appel de ceux-ci. Cette fonction ne dépend pas des options de *White List* ou *Black List* (page *Options->Dial Options*). Pour l'activation de la sortie, le service d'identification de l'appelant doit être activé (Calling Line Identifier).
-  *Pour la série BGSM-100, seule la Sortie T3 (OC3) peut être activée.*
-  *Pour l'activation de la sortie, sur la série BGSM-120, programmer les terminaux T1 (OC1), T2 (OC2) et T3 (OC3) comme "Output" et activer "Reserved Output" (voir les pages I/O->Type et I/O->Reserved Output).*
- Ouput Activation Confirmation*: cette option est disponible uniquement pour la série BGSM-120, cochez cette case pour obtenir une sonnerie de confirmation de l'activation effective de la sortie.
-  *ATTENTION:*
 - la sonnerie arrive 1 minute après l'activation de la sortie;
 - si le Transmetteur est occupé par une opération (par exemple: le canal GSM est occupé par une communication vocale), la sonnerie de confirmation n'est pas effectuée;
 - l'option "Ouput Activation Confirmation" met fin à l'appel entrant après environ 5 s, même si l'option "Black List" n'est pas activée.
- White List*: le fait d'activer ou de désactiver la case *White List* permet au Communicateur d'accepter ou de refuser les appels en entrée. Le Transmetteur accepte les appels en entrée en les transférant aux dispositifs téléphoniques reliés aux bornes LI (par exemple, une centrale antivol); ce qui est possible uniquement si LI fonctionne comme ligne simulée par GSM. Le mode de fonctionnement de l'option *White List* est lié à la sélection ou pas de la case *Black List*, présente dans la page *Options->Dial Options*, comme le montre le tableau suivant:

White List	Black List	Mode de fonctionnement
<input type="checkbox"/>	<input type="checkbox"/>	Accepte les appels en entrée de n'importe quel numéro
<input type="checkbox"/>	<input checked="" type="checkbox"/>	Refuse tous les appels en entrée
<input checked="" type="checkbox"/>	<input checked="" type="checkbox"/>	Accepte les appels en entrée seulement des numéros avec l'option White List activée, refuse les appels provenant de tous les autres numéros

Options

Cette page concerne le réglage des options relatives à la carte.

Dial options

Cette partie concerne l'insertion de certaines caractéristiques relatives aux numéros de téléphone.

- Prefix:** le numéro inséré dans cette case est placé devant tous les numéros de téléphone appelés par le Transmetteur en modalité **Interface GSM**. Taper le préfixe désiré (de 1 à 8 chiffres) ou bien laisser la case vide si elle n'est pas utilisée.
- Digits to Remove:** si ce Transmetteur est branché en aval d'une centrale téléphonique, les numéros de téléphone (programmés sur la centrale) doivent être précédés du numéro de la centrale (généralement un chiffre). Le numéro de la centrale n'étant pas nécessaire lorsque les appels sont envoyés sur le réseau GSM, celui-ci doit être enlevé des chiffres qui forment le numéro de téléphone. Rentrer le nombre de chiffres qui forment le numéro de la centrale (par ex: si le numéro du standard est 01, entrez 2 dans le champ "**Digits to Remove**").
 - 👉 **Le numéro téléphonique doit avoir au moins deux chiffres en plus par rapport au numéro inséré dans le champ "**Digits to Remove**" ou bien la tonalité occupé sera produite. Par exemple:**
 - le numéro de téléphone saisi est 0123, le nombre de chiffres à supprimer est 2 = correct, le numéro composé restant est 23;
 - le numéro de téléphone saisi est 123, le nombre de chiffres à supprimer est 2 = tonalité occupé, le numéro composé restant est 3.
- Enable Black List:** sélectionner cette option pour ne pas recevoir d'appels de la part des numéros de téléphone, autorisant ainsi seulement ceux sélectionnés précédemment dans la **White List** (page **Phonebook->White List**).
- 👉 **La fonction "**Black List**" seule met immédiatement fin à l'appel.**
- 👉 **La fonction "**Black List**" COMBINÉE à la fonction "**Activates Output**" sur reconnaissance de l'appelant donne lieu à la fin de l'appel retardé de quelques secondes.**
La sonnerie de confirmation associée à la fonction "Activates Output**" sur reconnaissance de l'appelant donne lieu à la fin de l'appel retardé de quelques secondes.**
Si l'appel est tronqué immédiatement, l'action d'activation de la sortie n'a pas réussi.

Event priority (seulement pour la série BGSM-120)

Certaines priorités du Transmetteur peuvent être programmées sur cette page pour la transmission des événements d'alarme (voir le paragraphe **Gestion des Priorités**).

- Off-Hook:** vous pouvez définir dans cette case la priorité des dispositifs téléphoniques branchés sur les bornes LI (par exemple une centrale antivol). Par défaut est activée, pour la désactiver il suffit de décocher le signe .
- Voice Dialer:** vous pouvez définir dans cette case la priorité de l'Avertisseur vocal (messages vocaux). Par défaut est désactivée, pour l'activer il suffit de cocher avec .

Codes (seulement pour la série BGSM-120)

- User Code:** le code utilisateur (maximum 4 caractères numériques) doit être saisi dans cette case pour l'activation à distance des Sorties. Pour de plus amples informations, consulter le paragraphe "**Activation des Sorties->Activation et Désactivation des Sorties à distance**". Le code '0001' est réglé par défaut.
- Installer Code:** ce champ est réservé à la saisie du code installateur (maximum 4 caractères numériques). Ce code permet, en cas de besoin, d'accéder à l'interface "**Remote Programming**". Par défaut, le code réglé est '0002'.

Generic

Dans cette section vous pourrez régler les niveaux audio du haut-parleur et du microphone du Transmetteur GSM.

- Speaker volume:** le volume du haut-parleur se règle en déplaçant le curseur.
- Microphone volume:** le volume du microphone se règle en déplaçant le curseur.
- 👉 **ATTENTION: le volume élevé du microphone pourrait corrompre les tonalités DTMF provenant des dispositifs reliés aux bornes LI, les rendant ainsi méconnaissables.**
- Tones...:** sélectionner le nom du pays d'installation du Communicateur; le pays sélectionné établit une série de paramètres pour le fonctionnement correct de la ligne téléphonique simulée.
- LE failure timeout:** entrez le temps en seconde (entre 10 et 3600 secondes) pour la coupure de la ligne sur les terminaux LE avant l'événement **Panne PSTN**.
- 👉 **En présence de dispositifs téléphoniques branchés aux bornes LI, le temps peut augmenter jusqu'à environ 60 secondes maximum.**
- LE restore timeout:** saisissez le temps en secondes (de 30 à 3600 secondes) durant lequel la ligne téléphonique doit être présente sur les bornes LE, avant que l'événement **Panne PSTN** ne soit rétabli.

System (seulement pour la série BGSM-120)

Cette partie concerne le Système.

- SIM Phone Number:** entrez le numéro de téléphone de la carte SIM du Communicator (maximum 16 chiffres).
- Auto Clock Adjusting:** en sélectionnant cette case le dispositif ajournera la date et l'heure de système en s'envoyant automatiquement un SMS.
- SMS Service Center Address:** option en lecture seule. Affiche le numéro du centre de service SMS sur la carte SIM.

Pay As You Go (seulement pour la série BGSM-120)

👉 **Le service de gestion du crédit des cartes SIM prépayées peut être suspendu selon la volonté de l'opérateur du réseau GSM concerné.**

A travers cette section, un SMS comprenant les informations fournies par l'opérateur sur le crédit restant est envoyé périodiquement au premier numéro du répertoire. Programmer les options suivantes afin de requérir correctement le crédit restant en fonction du type d'opérateur utilisé:

- Enquiry Type:** choix du type de requête (SMS, Call, Service Command).
- Enquiry Number:** numéro de téléphone à appeler ou auquel envoyer un SMS pour requérir l'information du crédit restant.
- Balance Message:** chaîne utilisée à la fois pour l'envoi de SMS que pour les requêtes effectuées par le biais d'une commande de réseau (Service Command).
- Interval:** saisir dans cette case l'intervalle (HH-JJ) dans lequel envoyer un SMS Périodique avec les informations sur le crédit restant (si pris en charge par l'opérateur téléphonique). L'intervalle est composé des valeurs suivantes:
 - (HH) heure prochain envoi - Sélectionner la valeur pour l'envoi du SMS Périodique suivant. L'intervalle des valeurs admissibles va de 0 à 23.
 - (JJ) jour prochain envoi - Sélectionner la valeur pour l'envoi du SMS Périodique suivant. L'intervalle des valeurs admissibles va de 0 à 365.

Exemple pour les opérateurs Italiens			
Options	Vodafone	Wind	TIM
Enquiry Type	Call	Service Command	SMS
Enquiry Number	404		40916
Balance Message		*123#	PRE CRE SIN

Outputs (seulement pour la série BGSM-100)

Dans cette section, les modalités de fonctionnement des sorties sont réglables.

- Output 1, Output 2, Output 3:** sélectionner la case pour le fonctionnement de la sortie "normalement fermée" ou "normalement ouverte".
- Output 3 ON Time:** vous pouvez insérer dans ce champ le Temps ON en secondes (de 0 à 86400 secondes).

Primary Path

L'utilisateur peut programmer la ligne primaire de communication.

- Primary Path:** sélectionner dans ce champ la ligne primaire GSM ou PSTN.

GPRS

Cette page concerne le réglage des paramètres relatifs au GPRS.

👉 **Étant donnés les retards possibles de transmission sur GPRS liés aux activités du fournisseur de réseau, il est conseillé de programmer un nombre de tentatives d'appel sur la centrale antivol le plus haut possible et de prévoir éventuellement un numéro de téléphone de backup qui transmette les alarmes par GSM au lieu du GPRS.**

Access Point Name 1 et Access Point Name 2

Cette information doit généralement être requise à l'opérateur qui fournit le service GPRS. Insérer dans cette case le nom du service qui fournit l'adresse IP. Le **Access Point Name 2** est considéré comme un paramètre de backup.

👉 **ATTENTION: saisir le NPA correct pour les services WAP/GPRS autrement certaines fonctionnalités pourraient être limitées (pour plus d'informations, adressez-vous à l'opérateur du centre de services).**

Main Receiver, Local Port 1 et Alarm Port 1 IP address

Insérer dans cette case l'adresse IP du récepteur et le numéro du port. Pour les récepteurs SYSTEM III et SYSTEM II, insérer l'adresse IP et le port présents dans la section **Alarm Port**.

Backup Receiver, Local Port 2 et Alarm Port 2 IP address

Cette case concerne l'insertion de la deuxième adresse IP du récepteur et du numéro du port, avec pour différence le statut des paramètres, qui sont considérés comme récepteurs de backup. Le Transmetteur reconnaît cette case uniquement dans le cas où les paramètres relatifs à **Main Receiver, Local Port 1 et Alarm Port 1** ont été insérés. En outre, les cases **Enable supervision** et **Supervision time** se réfèrent uniquement au récepteur principal (**Main Receiver**).

APN1 Username et Password, APN2 Username et Password

Pour certains opérateurs il est nécessaire d'insérer l'authentification de la communication. Vous devrez donc alors insérer dans ces champs le Nom utilisateur et le Mot de passe relatif. Les **APN2 Username** et **Password** sont considérés comme des données de backup.

Telephone numbers to decode

Le Transmetteur permet de transmettre les événements au format Contact ID par le réseau GPRS, notamment aux panneaux de commande qui ne prennent pas en charge cette méthode.

Pour ce faire, vous devez définir un numéro de téléphone (les numéros de téléphone peuvent être "virtuels" ou "réels") sur le panneau de contrôle pour la communication des événements au format Contact ID (par ex. : vous pouvez définir la valeur 0123). Vous devez ensuite entrer le même numéro de téléphone virtuel dans l'un de ces champs (quatre numéros de téléphone au maximum peuvent être programmés pour cette fonction).

Lorsque le Transmetteur détecte un appel en provenance de l'un de ces numéros, il code automatiquement l'événement au format numérique et le transfère par le réseau GPRS vers le récepteur défini ("Main Receiver" ou "Backup Receiver").

☛ **Le numéro de téléphone doit contenir au moins 2 chiffres.**

Les options "Préfix" et "Digits to Remove" n'ont aucun effet sur les numéros de "Telephone numbers to decode". Les "Telephone numbers to decode" doivent correspondre aux numéros de téléphone définis pour le panneau de contrôle.

Laissez ces champs vides si vous n'utilisez pas cette fonction.

Pour que cette fonction soit exécutée correctement, les options du "Main Receiver" et éventuellement celles du "Backup Receiver" doivent être réglées.

DNIS

Insérer le code d'identification univoque (s'il est demandé).

Account code

Rentrer obligatoirement dans cette case le Code d'identification pour la communication avec les récepteurs SYSTEM III ou SYSTEM II.

Enable Supervision

Pour activer la supervision, sélectionner cette case. L'option supervision est disponible UNIQUEMENT pour le récepteur principal (**Main Receiver**). Les messages de supervision ne sont pas envoyés durant les appels vocaux (sur GSM).

Supervision time (sec)

Régler le temps de supervision. Il est possible de régler un Temps de Supervision de 5 seconde à 65535 secondes, avec des écarts de 1 seconde.

Remote Programming (seulement pour la série BGSM-120)

Cette interface permet d'utiliser, à travers le réseau, les fonctions offertes par le logiciel BGSM-120/BGSM-100 Console. Il est possible de gérer à distance les paramètres du Transmetteur grâce à cette interface. Pour utiliser cette fonction, connectez-vous à l'adresse <http://www.bentelreachme.com>.

- Enabled:** pour activer la programmation à distance, cliquer sur cette case afin de la cocher (par défaut cette configuration est activée).
- Encryption key:** il est possible de régler la clé cryptographique afin que la programmation à distance soit protégée des accès non autorisés. La clé cryptographique peut être constituée de 1 à 32 caractères hexadécimaux. La valeur par défaut est 0 (la clé cryptographique n'est pas utilisée).

Status

Cette page permet de contrôler le temps réel de toutes les fonctions du Transmetteur.

☛ **ATTENTION - Cette page est mise à jour toutes les 5 secondes.**

Status section

Les données les plus importantes du Module GSM sont reportées dans cette section. En plus du nom du gestionnaire du Réseau GSM, le niveau du signal GSM est affiché dans l'écran virtuel (par le biais d'un indicateur).

Les voyants d'**État du Transmetteur** peuvent être allumées ou éteintes; ils sont de couleur VERT: fonctionnement correct; orsqu'ils sont ROUGES, ils indiquent la présence d'un dysfonctionnement ou d'une panne; si en revanche ils sont ORANGES, ils indiquent qu'une communication est en cours. Les voyants des Récepteurs GPRS Principal (Main) et de Réserve (Backup) sont ORANGES lorsque le dispositif est initialisé mais qu'il n'est PAS connecté, ou bien lorsqu'il est connecté mais qu'il n'est PAS encore initialisé.

PTM

Cette page concerne la "**fonction PTM** (Panel Transmission Monitoring - Contrôle Transmission Centrale)" qui permet au dispositif de transférer les appels à travers le canal GSM au cas où la communication entre la centrale et le récepteur devait échouer sur la ligne téléphonique PSTN. La fonction PTM considère que la communication a échoué lorsque:

- Elle ne relève pas la composition du numéro, si l'option "**Check Dialling**" est activée (cela contrôle le fait qu'un numéro de téléphone est effectivement composé).
 - Elle ne relève pas la Kiss-off (le signal qui est envoyé par le récepteur au terme d'une communication d'évènements réussie).
- ☞ **La fréquence du signal de kiss-off est de 1400 Hz.**

Le contrôle est effectué sur tous les numéros, si la liste "**Telephone Numbers**" est vide, ou bien uniquement sur les numéros présents dans la liste.



Les appels sont transférés sur le canal GSM lorsque le "**Maximum Failure Number**" programmé est atteint.

- Telephone Number:** saisir les numéros de téléphone (jusqu'à un maximum de 4 numéros de téléphone) à appeler en utilisant la fonction PTM. Par défaut ces champs sont vides. Si ces champs sont vides, tous les numéros composés par la centrale seront contrôlés par la fonction PTM (Kiss-off attendu en fin de communication).
- Check Dialling:** désactivé par défaut, s'il est activé il force à compter le nombre d'erreurs dues au décrochage et au raccrochage (sans composer de numéro de téléphone) du dispositif téléphonique relié aux bornes LI comme erreur.
- Max Failures:** saisir dans ce champ le nombre total des erreurs relevées par le Transmetteur au-delà duquel la fonction PTM est activée. La fonction PTM est désactivée de série (le réglage d'usine est 0) ; définir une valeur comprise entre 1 et 4 pour activer la fonction PTM.

I/O (seulement pour la série BGSM-120)

Sur cette page les modalités Entrée ou Sortie, les évènements d'activation pour les Sorties, leur Polarité en veille (N.C. ou N.A.), les Sorties Réservées, les Chaînes SMS d'Activation à distance pour les Sorties Réservées, peuvent être programmés.

- Type:** il est possible de programmer dans cette colonne les bornes T1, T2 et T3 pour les modalités suivantes:
 - **Input:** sélectionner cette modalité pour activer la borne correspondant comme Ligne d'Entrée. La sélection de cette modalité active la colonne **Service** (voir plus bas).
 - **Output:** sélectionner cette modalité pour activer la borne correspondant comme Sortie Open-Collector.
- ☞ **ATTENTION - Ces réglages mettent à jour automatiquement également les paramètres dans les pages "SMS dialer", "Voice dialer" et "Phonebook".**

- Polarity:** l'état de la sortie/entrée en veille peut être programmé dans cette case:
 - Normalement Fermé  avec la Sortie/entrée en veille, la borne relative résulte en masse (négatif).
 - Normalement Ouvert  avec la Sortie/entrée en veille, la borne relative résulte ouverte.Cliquer sur la case en face de la colonne "**Polarity**" pour inverser le paramètre affiché à ce moment.
- Activation events:** cliquer dans la colonne relative à l'évènement à programmer en face de la sortie relative. Le signe indique que face à cet évènement, la Sortie relative sera activée. Cliquer sur les cases pour insérer/enlever le signe .

- ☞ **ATTENTION - La programmation des évènements associés à une sortie implique la désactivation de certaines cases relatives à cette sortie. Avant de pouvoir programmer, il est nécessaire de retirer les signes insérés dans les différentes cases.**

- **PSTN Fault:** en cas de sélection, la sortie sera activée en cas d'absence de la ligne téléphonique.
- **GSM Fault:** en cas de sélection, la sortie sera activée en cas d'absence du réseau GSM.
- **HB Fail:** en cas de sélection, la sortie sera activée en cas d'absence du message de supervision.
- **FTC Signal:** en cas de sélection, la sortie sera activée si la communication échoue.

- ☞ **La sélection de l'évènement "FTC Signal" active l'option "Monostable" et permet de régler le "Monostable Time".**

- Reserved Output:** lorsque cette option est sélectionnée, tous les autres évènements sélectionnés pour activer la Sortie correspondante sont ignorés. Cocher la case correspondant à la Sortie à activer par le biais de la reconnaissance d'appel ou par le biais de la commande SMS. Pour l'activation de la sortie sur reconnaissance de l'appelant, programmer le numéro de téléphone sur la page "**Phonebook**" et activer l'option "**Activates Output**" (voir la page **Phonebook->Activates Output**).

- Service:** un signe dans cette colonne indique que le Transmetteur est mis en État de SERVICE et c'est-à-dire qu'en présence des évènements de déséquilibre sur les Lignes d'Entrée 1 et 2, au lieu d'effectuer un appel, le Transmetteur effectuera de façon autonome une action déterminée. Pour chaque Ligne, il est possible de définir une action selon le tableau suivant. Dans tous les cas, en sélectionnant ces actions aucun message SMS n'est envoyé par rapport aux Entrées 1 et 2.

Ligne Entrée n.	Sélection	Fonction de Service associée
1	A	Commutation forcée sur réseau GSM
2	B	Eliminer Queue Téléphonique

🔔 **ATTENTION - Ces réglages mettent à jour automatiquement également les paramètres dans les pages "SMS dialer", "Voice dialer" et "Phonebook".**

- Control String:** saisir dans cette colonne la chaîne (maximum 16 caractères alphanumériques) qui doit être envoyée pour activer/désactiver la Sortie correspondante, à distance, par SMS. Cette fonction est disponible même si la reconnaissance de l'appel n'est pas activée.
- Activation Confirmation:** le type de confirmation que vous souhaitez avoir lorsque la Sortie sera activée doit être sélectionné dans cette colonne. Il est possible de choisir parmi 3 valeurs différentes: Aucune (None), Sonnerie (Ring) ou bien SMS (cette valeur n'est pas disponible si la case "**Control string**" est laissée vide). Si la sortie est activée par le biais de l'envoi d'un SMS, la confirmation d'activation de la sortie est transférée par SMS.
- Monostable:** normalement les Sorties, lorsqu'elles sont activées, restent en état d'activation jusqu'à la commande successive de désactivation, après laquelle la Sortie revient en état de veille. Si vous souhaitez que la Sortie, une fois activée, revienne automatiquement en état de veille après un temps déterminé, sélectionner cette option et en régler le temps d'activation dans la case "**Monostable Time (sec)**" voisine.
- Monostable Time (sec):** dans cette case, il est possible de saisir une valeur en secondes (de 1 à 86400 avec un écart d'1 seconde) qui indique le temps durant lequel la Sortie, si elle est réglée comme Monostable, reste active avant de revenir en état de veille (**ON time**).

Tableau des effets sur Activation de la Sortie				
PROGRAMMATION			EFFETS	
Black List	White List	Activation Confirmation	Appel Transféré <small>(seul le Transmetteur est commuté sur réseau GSM)</small>	Sonnerie Confirmation
<input type="checkbox"/>	<input type="checkbox"/>	None	OUI	NON
<input type="checkbox"/>	<input type="checkbox"/>	Ring	NON	OUI
<input type="checkbox"/>	<input checked="" type="checkbox"/>	None	OUI	NON
<input type="checkbox"/>	<input checked="" type="checkbox"/>	Ring	NON	OUI
<input checked="" type="checkbox"/>	<input type="checkbox"/>	None	NON	NON
<input checked="" type="checkbox"/>	<input type="checkbox"/>	Ring	NON	OUI
<input checked="" type="checkbox"/>	<input checked="" type="checkbox"/>	None	OUI	NON
<input checked="" type="checkbox"/>	<input checked="" type="checkbox"/>	Ring	NON	OUI
<input checked="" type="checkbox"/> Activé <input type="checkbox"/> Désactivé				

Voice Dialer (seulement pour la série BGSM-120)

Dans cette section, il est possible de programmer tous les paramètres relatifs à l'avertisseur vocal et c'est-à-dire: les numéros de téléphone à appeler (les 8 premiers numéros du répertoire téléphonique), le nombre de répétitions pour chaque message (minimum 1, maximum 8), la durée et le nombre de messages selon ce qui est spécifié ci-dessous:

- Description:** les événements pour lesquels il est possible de programmer un message vocal sont décrits dans cette colonne.
 - 🔔 **Pour sélectionner les messages vocaux pour les 3 Lignes d'Entrée programmables, régler la borne correspondante comme Entrée (voir page I/O->Type).**
- Telephone numbers:** cliquer sur les colonnes '12345678' en face de l'évènement désiré. Le signe indiquera que ce numéro de téléphone sera appelé lorsqu'un évènement sera vérifié. Cliquer sur les cases pour insérer/enlever le signe .
- 🔔 **Les numéros de téléphone sont les 8 premiers programmés dans la page "Phonebook".**
- Voice Message:** triple-cliquer sur la colonne '**Message**' en face de l'évènement désiré, puis cliquer sur le bouton pour faire défiler la liste des messages (il est possible de sélectionner, s'ils sont enregistrés, jusqu'à 8 messages d'une durée maximum de 16 secondes chacun) et en sélectionner un. Jusqu'à 3 messages vocaux peuvent être liés à chaque évènement (**Message #1, Message #2, Message #3**).
- Repeat Call:** il est possible d'insérer dans ce champ le nombre de tentatives à effectuer (jusqu'à un maximum de 8 fois) si l'appel ne réussit pas.
- Repeat Message:** il est possible d'insérer dans ce champ le nombre de répétitions du message vocal (jusqu'à un maximum de 8 fois) à la réponse du numéro appelé.
- Call All Numbers:** sélectionner cette option pour appeler tous les numéros de téléphone programmés par évènement puis reproduire le message vocal attribué. Si cette option n'est pas sélectionnée , l'avertisseur mettra fin aux appels vocaux dès que l'un d'eux réussira.
- Call Confirmation:** sélectionner cette option pour faire en sorte que l'avertisseur attende la confirmation de la part de l'utilisateur à distance de la bonne réception du message vocal, sinon l'avertisseur tentera à nouveau de délivrer le message vocal: l'utilisateur à distance peut envoyer la confirmation en appuyant sur la touche de son téléphone (uniquement pour les téléphones à touches).
 - 🔔 **ATTENTION - Durant l'écoute d'un message vocal, en appuyant sur la touche sur le clavier de votre téléphone, il est possible de bloquer à la fois l'appel en cours et tous ceux éventuellement en cours.**
 - 🔔 **Dans certains cas, l'avertisseur peut mal interpréter la réponse des répondants, messages de bienvenue de l'opérateur GSM, etc., il est donc conseillé d'activer la "Call Confirmation".**

Periodic voice

Dans cette section, les options relatives à l'envoi du Message Vocal Périodique peuvent être programmées.

- ☛ **Vous DEVEZ introduire le “SIM Phone Number” et activer la fonction “Auto Clock Adjusting” à la page “Options” pour configurer les options du Message Vocal Périodique.**
- Date of first send:** sélectionner la date pour l'envoi du premier Message Vocal Périodique.
- Time of first send:** sélectionner l'heure pour l'envoi du premier Message Vocal Périodique.
- Interval:** saisir dans ces cases l'intervalle (HH-JJ) dans lequel envoyer les Messages Vocaux Périodiques suivants. L'intervalle est composé des valeurs suivantes:
 - (HH) heure prochain envoi - Sélectionner la valeur pour l'envoi du Message Vocal Périodique suivant. L'intervalle des valeurs admissibles va de 0 à 23.
 - (JJ) jour prochain envoi - Sélectionner la valeur pour l'envoi du Message Vocal Périodique suivant. L'intervalle des valeurs admissibles va de 0 à 365.
- Update time:** il est possible d'obtenir la date et l'heure depuis le PC en sélectionnant cette icône.

Local Service Mode

Le bouton **Local service mode**, vous pouvez activer la lecture ou l'enregistrement des messages vocaux à partir d'un téléphone à touche relié aux terminaux [LI] de l'appareil (v. “Enregistrement local des Messages Vocaux” et “Reproduction locale des Messages Vocaux”). Lorsque cette modalité est activée, les LED Vertes L1 et L2 clignotent (voir **Led de contrôle->tableau 2**). Le clignotement des LED prend fin uniquement au terme de la procédure d'enregistrement ou de reproduction ou bien après que 60 secondes se soient écoulées sans appuyer sur aucune touche.

☛ **Vous ne pouvez relier qu'un seul téléphone aux terminaux [LI] pour un fonctionnement optimal du “Local service mode”.**

SMS dialer (seulement pour la série BGSM-120)

Cette page permet de définir les options du numéroteur SMS, selon les indications ci-dessous.

- Event Type:** dans la colonne '**Event Type**' sont reportés, pour chacune des 11 lignes, les événements en présence desquels, si cela est programmé, l'envoi de deux SMS est prévu: un d'activation, l'autre de rétablissement (pour l'évènement '**Periodic SMS**' l'envoi d'un seul Message SMS d'activation est prévu).
 - ☛ **Pour sélectionner les messages SMS pour les 3 Lignes d'Entrée programmables, régler la borne correspondante comme Entrée (voir le paragraphe I/O->Type).**
- Telephone numbers:** cliquer sur les colonnes '12345678' en face de l'entrée désirée. Le signe indiquera que le message SMS sera envoyé à ce numéro de téléphone lorsque l'évènement correspondant se vérifiera.
 - ☛ **Les numéros de téléphone sont les 8 premiers programmés dans la page “Phonebook”.**
- SMS String:** dans la colonne '**SMS String**', cliquer sur la case correspondant au message à programmer et saisir le message à envoyer lorsque l'évènement correspondant se vérifiera (maximum 100 caractères).

Periodic SMS

Dans cette section, les options relatives à l'envoi du SMS Périodique peuvent être programmées.

- ☛ **Vous DEVEZ introduire le “SIM Phone Number” et activer la fonction “Auto Clock Adjusting” à la page “Options” pour configurer les options SMS périodiques.**
- Date of First Send:** sélectionner la date pour l'envoi du premier SMS Périodique.
- Time of First Send:** sélectionner l'heure pour l'envoi du premier SMS Périodique.
- Interval:** saisir dans ces cases l'intervalle (HH-JJ) dans lequel envoyer les SMS Périodiques suivants. L'intervalle est composé des valeurs suivantes:
 - (HH) heure prochain envoi - Sélectionner la valeur pour l'envoi du SMS Périodique suivant. L'intervalle des valeurs admissibles va de 0 à 23.
 - (JJ) jour prochain envoi - Sélectionner la valeur pour l'envoi du SMS Périodique suivant. L'intervalle des valeurs admissibles va de 0 à 365.
- Update time:** il est possible d'obtenir la date et l'heure depuis le PC en sélectionnant cette icône.

Voice Message (seulement pour la série BGSM-120)

Cette page permet aussi d'enregistrer et de lire les messages vocaux. Consultez la page “**Voice Dialer**” pour l'association des messages aux événements. Pour ouvrir l'archive des messages vocaux, cliquer sur l'icône à gauche du bouton **RECORD**, à droite du champ “**WAV File#1**”.

👉 **Le Transmetteur supporte uniquement les fichiers audio WAVE (.WAV), d'une durée maximum de 16 secondes, ayant les caractéristiques suivantes: PCM, 8000 Hz, Mono, non compressé. Vous pouvez utiliser des fichiers pré-enregistrés qui respectent le format indiqué.**



Bouton PLAY - Appuyer sur ce bouton pour réécouter le message vocal.



Bouton RECORD - Appuyer sur ce bouton pour démarrer l'enregistrement d'un nouveau message vocal.



Bouton STOP - Appuyer sur ce bouton pour arrêter la reproduction ou l'enregistrement en cours du message vocal.



Bouton GET - Appuyer sur ce bouton pour charger le message vocal enregistré.



Bouton SET - Appuyer sur ce bouton pour envoyer au Transmetteur le message vocal enregistré.



Bouton ERASE - Appuyer sur ce bouton pour éliminer directement le message vocal présent sur le Transmetteur.

Durant l'enregistrement du message, une barre d'avancement indique, en temps réel, le temps passé.

Enregistrement local des Messages Vocaux

👉 **Vous ne pouvez relier qu'un seul téléphone aux terminaux [LI] pour un enregistrement optimal du message vocal local.**

Pour enregistrer un message vocal à partir d'un téléphone à touches relié aux terminaux [LI], activez **Local Service Mode** dans le volet **Voice Dialer** et procédez comme suit:

1. Appuyer sur la touche **[*]**;
2. Appuyer dans l'ordre sur les touches **[1]#** pour entrer dans la modalité d'enregistrement;
3. Saisir le numéro du message que vous souhaitez enregistrer (de **[1]** à **[8]**);
4. Après le Bip, enregistrer le message vocal (la durée maximum du message vocal est de 16 secondes).
5. Appuyer sur la touche **[#]** pour confirmer l'enregistrement du message (ou bien appuyer encore sur la touche **[#]** pour interrompre plus tôt l'enregistrement du message), un ton Boop sera émis.
A partir de ce moment, tout enregistrement effectué précédemment pour ce message sera ELIMINE.
6. Si vous devez enregistrer d'autres messages, répéter la procédure depuis le point 1.

Reproduction locale des Messages Vocaux

👉 **Vous ne pouvez relier qu'un seul téléphone aux terminaux [LI] pour une lecture optimale du message vocal local.**

Pour lire un message vocal à partir d'un téléphone à touches relié aux terminaux [LI], activez **Local Service Mode** dans le volet **Voice Dialer** et procédez comme suit:

1. Appuyer sur la touche **[*]**;
2. Appuyer dans l'ordre sur les touches **[0]#** pour entrer dans la modalité de reproduction;
3. Saisir le numéro du message que vous souhaitez écouter (de **[1]** à **[8]**);
4. Après le Bip le message est reproduit puis un Boop de confirmation est émis (appuyer sur la touche **[#]** pour interrompre d'avance la reproduction du message);
5. Si vous devez écouter d'autres messages, répéter la procédure depuis le point 1.

Programmation optionnelle Antisabotage

Le branchement (voir le paragraphe **Branchements->Branchements Auxiliaires**) du Déviateur Antisabotage **MAXIASNC** (optionnel) permet de détecter les éventuelles tentatives de violation du couvercle du Transmetteur. Pour envoyer un message SMS et/ou vocal à un ou plusieurs numéros de téléphone programmés lorsque le couvercle du Transmetteur est retiré, effectuer, par le biais du logiciel BGSM-120/BGSM-100 Console, la programmation suivante:

- 1) Dans la page **Phonebook**, programmer les numéros de téléphone auxquels envoyer le message d'alarme.
- 2) Dans la page **I/O**, programmer la borne T3 dans la colonne **Type** comme Entrée et dans la case **Polarity** l'état de l'entrée au repos comme Normalement Ouverte **NO** (la configuration au repos du Déviateur Antisabotage est du type Normalement Fermée **NC**).
- 3) Dans la page **SMS dialer** et/ou **Voice dialer**, programmer pour **Input 3 Event**, tant bien le message SMS et/ou vocal que les numéros de téléphone auxquels envoyer le message.

INHOUDSOPGAVE

INLEIDING	50	Controle van Kredietbalans	61
Eigenschappen	50	PROGRAMMERING VIA PC	61
Technische Specificaties	50	De Apparaatinstellingen Weergeven	62
Beschrijving	51	De Apparaatinstellingen Downloaden	62
IDENTIFICATIE VAN ONDERDELEN	51	Voorbereidingen	62
HET APPARAAT INSTALLEREN	51	Telefoonboek	63
BGSM-100KA, BGSM-100KEA of BGSM-120KCA, BGSM-120KEA.	51	Opties	64
BGSM-100BA of BGSM-120BA	52	Bel opties	64
HET APPARAAT AANSLUITEN	53	Event prioriteit (alleen BGSM-120 serie)	64
Aanvullende aansluitingen	53	Codes (alleen BGSM-120 serie)	64
STATUS LED'S	55	Algemeen	64
WERKINGSPRINCIPES	55	Systeem (alleen BGSM-120 serie)	65
Standaard programmering herstellen	56	Prepay Credit (alleen BGSM-120 serie)	65
PSTN vooringesteld kanaal	56	Uitgangen (alleen BGSM-100 serie)	65
GSM vooringesteld kanaal	56	Primaire Methode	65
Contact ID overdrachtvolgorde op GPRS	56	GPRS	65
SMS kiezer (alleen BGSM-120 serie)	57	Access Point Name (APN) 1 en Access Point Name (APN) 2	65
Spraak kiezer (alleen BGSM-120 serie)	57	Hoofdontvanger, Lokale Poort 1 en Alarmpoort 1 IP adres	66
Prioriteitbeheer (alleen BGSM-120 serie)	58	Back-up Ontvanger, Lokale Poort 2 en Alarmpoort 2 IP adres	66
Prioriteit voor gesimuleerde telefoonlijn	58	APN1 Gebruikersnaam en Wachtwoord, APN2 Gebruikersnaam en Wachtwoord	66
Prioriteit voor SMS kiezer	58	De decoderen telefoonnummers	66
Prioriteit voor kiezertrigger	58	DNIS	66
"Prepay" Credit (alleen BGSM-120 serie)	59	Accountcode	66
(PTM) controle van communicatie met de gelegenheid	59	Supervisie	66
DE UITGANGEN ACTIVEREN	59	Supervisie tijd (sec)	66
Uitgangen Automatisch Activeren/Deactiveren	59	Programmeren op afstand (alleen BGSM-120 serie)	66
Uitgangen op Afstand Activeren en Deactiveren	59	Status	67
BGSM-100	59	Statussectie	67
BGSM-120	59	PTM	67
Bistabiele uitgangen (alleen BGSM-120)	60	I/O (alleen BGSM-120 serie)	67
Puls Uitgangen	60	Voice-Dialer (alleen BGSM-120 serie)	68
SMS (alleen BGSM-120)	60	Periodiek spraakbericht	69
Belleridentificatie	60	Lokale Servicemodus	69
PROGRAMMERING OP AFSTAND VIA SMS BERICHT		SMS Kiezer (alleen BGSM-120 serie)	70
(ALLEEN BGSM-120 SERIE)	61	Periodieke SMS	70
De Gebruikerscode wijzigen	61	Spraakboodschappen (alleen BGSM-120 serie)	70
Programmering op afstand inschakelen en uitschakelen	61	Lokaal Spraakbericht Opnemen	71
De Installateurcode wijzigen	61	Lokaal Spraakbericht Afspelen	71
		Optionele Sabotageprogrammering	71



Bentel Security verklaart hierbij dat de **BGSM-100** en **BGSM-120 serie**

voldoet aan de essentiële vereisten en andere relevante bepalingen van Richtlijn 1999/5/EC. U kunt de volledige R&TTE Verklaring van Conformiteit voor elk Apparaat vinden op www.bentelsecurity.com/dc.html.

De volgende productmodellen zijn gecertificeerd door Telefication en in overeenstemming bevonden met **EN 50136-1-1** en **EN 50136-2-1** voor Alarm overdrachtssystemen met prestatie **ATS 2 (D2, M2, T2, S0, I0)**:

BGSM-100KA, BGSM-120KCA, BGSM-100KEA, BGSM-120KEA, BGSM-100BA en BGSM-120BA.

Installatie van deze systemen moet in strikte overeenstemming met de instructies beschreven in deze handleiding worden uitgevoerd, en in overeenstemming met de huidige lokale wetten en bij wetten. De bovengenoemde **BGSM-100** en **BGSM-120 serie** zijn ontwikkeld en vervaardigd volgens de hoogste standaarden van kwaliteit en prestatie. De fabrikant raadt aan de geïnstalleerde systemen minstens eens per maand volledig te testen.

BENTEL SECURITY srl kan niet aansprakelijk worden gesteld voor beschadigingen als gevolg van verkeerde installatie of onjuist onderhoud uitgevoerd door ongeautoriseerd personeel.

BENTEL SECURITY srl behoudt het recht de technische specificaties van dit product zonder voorafgaande kennisgeving te wijzigen.



Recyclinginformatie

BENTEL SECURITY raadt klanten aan hun oude apparatuur (panelen, detectors, sirenes en andere apparaten) op milieubewuste wijze af te danken. Potentiële methoden zijn o.a. hergebruik van onderdelen of gehele producten en recycling van producten, onderdelen en/of materialen.

Zie voor specifieke informatie: www.bentelsecurity.com/index.php?o=environmental

Elektrische en Elektronische Afvalproducten (WEEE) Richtlijn

Dit label betekent dat dit product in de Europese Unie **NIET** als normaal huishoudelijk afval mag worden afgedankt. Het moet worden ingezameld bij een specifieke faciliteit voor terugwinning en recycling.

Zie voor specifieke informatie: www.bentelsecurity.com/index.php?o=environmental



Gebruik voor programmering van dit apparaat de software **BGSM-120/BGSM-100 Console ver. 3.0** of hoger.

INLEIDING

Apparaten in de BGSM-100 en BGSM-120 serie zijn GSM communicators die, in de afwezigheid van een PSTN lijn, vocale en digitale alarmen overdragen naar Systeem III of Systeem II ontvangers, via GPRS. Er zijn voor elke serie drie modellen verkrijgbaar:

- De **BGSM-100KCA** en **BGSM-120KCA** kits inclusief elektronische kaart voor GSM/GPRS communicator en antenne met 25 cm kabel;
- De **BGSM-100KEA** en **BGSM-120KEA** kits inclusief elektronische kaart voor GSM/GPRS communicator, antenne met 2 m kabel en metalen beugel;
- De **BGSM-100BA** en **BGSM-120BA** kits inclusief elektronische kaart voor GSM/GPRS communicator, antenne met 25 cm kabel en behuizing.

Alle informatie m.b.t. een specifiek model wordt aangegeven door een referentie naar de corresponderende code. Het woord "Communicator" wordt gebruikt om functies te beschrijven die gemeenschappelijk zijn in de verschillende modellen. Deze handleiding verstrekt informatie over de programmering en bediening van de GSM/GPRS Alarmcommunicator. Mochten er speciale installatievereisten zijn, dan kunt u de **ANT-EU** buitenantenne en de magnetische **BGSM-100CA** of antenne met 25 cm kabel gebruiken.

Deze Communicator mag uitsluitend worden bevestigd en geïnstalleerd door Servicepersonen (met servicepersoon bedoelen we hier een persoon met gepaste technische training en ervaring vereist voor het begrijpen van de gevaren waaraan die persoon kan worden blootgesteld tijdens uitvoer van een taak en metingen, zodat de risico's voor die persoon of anderen tot een minimum worden beperkt). Het moet worden geïnstalleerd en gebruikt in een omgeving met een maximale vervuilingsgraad van 2, categorie II van overspanningen, en uitsluitend binnenshuis. Deze handleiding moet samen met de Installatiehandleiding van het alarmbedieningspaneel worden gebruikt. Neem alle instructies gespecificeerd in die handleiding in acht.

Eigenschappen

- Simuleert landlijn
- Schakelt automatisch naar GSM Netwerk in geval van problemen met landlijn (lijnonderbreking)
- Regelt en signaleert Inkomende/Uitgaande oproepen
- GSM signaalindicator
- 3 programmeerbare aansluitpunten als Open Collector Uitgangen of Invoerlijnen (alleen BGSM-120 serie)
- Overspanningbeveiliging voor landlijn
- GSM Quad-Band
- Antenne met magnetische basis
- SMS kiezer (alleen BGSM-120 serie)
- Voice-dialer (alleen BGSM-120 serie)
- Ondersteunt Contact ID communicatieformaat vanaf een verbonden bedieningspaneel voor communicatie over het GPRS netwerk
- GPRS/Internetcommunicatie met ontvangers Sur-Gard System III / II
- PC-programmeerbare opties
- 11 SMS berichten, elk met een maximale lengte van 100 karakters (2 voor elke Invoerlijn plus 4 voor Statusindicaties en 1 Periodiek), alleen BGSM-120 serie
- 8 telefoonnummers (max. 16 cijfers) programmeerbaar voor de SMS kiezer (alleen BGSM-120 serie)
- 4 telefoonnummers programmeerbaar voor Contact ID Kiezer op GPRS
- Tot 100 telefoonnummers (max. 16 cijfers) programmeerbaar voor afstandactivering van de OC uitgang
- Afstandactivering van de uitgangen d.m.v. belleridentificatie en/of SMS overdracht (SMS overdracht alleen voor de BGSM-120 serie)
- Controle van kredietbalans voor voorbetaalde SIM KAARTEN (alleen BGSM-120 serie)
- (PTM) controle van communicatie met de bedieningseenheid

Technische Specificaties

De ingangsspanning hiervoor kan vanaf het Bedieningspaneel worden getrokken of worden verstrekt door de **ADP1512** voeding (niet inbegrepen).

Modellen	BGSM-100KCA, BGSM-100KEA, BGSM-120KCA, BGSM-120KEA	BGSM-100BA, BGSM-120BA
Ingangsspanning	Tussen 10 en 27,6 V---	
Stand-by stroom	100 mA maximum (exclusief de uitgangen) op 13,8 Vdc	
Maximum alarmstroom (Zenden)	250 mA gemiddeld (exclusief de uitgangen) op 13,8 Vdc	
Uitgangen	3 open collector, 100 mA	
Bedrijfsfrequentie	900/1800 MHz of 850/1900 MHz	
Maximum kringweerstand van lijn tussen het apparaat in serie aangesloten op LI	1 Kohm	
Maximum aantal parallel apparaten aangesloten op LI	1	
Bedrijfstemperatuur	5 tot 40 °C / 41 tot 104 °F	
Afmetingen (BxHxD)	60,5x142x15,3 mm (alleen PCB)	90x190x75 mm (zonder antenne)
Gewicht	66 g	348 g

Beschrijving

Deze Communicator regelt SMS en Meldkamer overdrachten (SMS overdracht alleen voor de BGSM-120 serie) en kan de landlijn simuleren in het geval van problemen (landlijn onderbroken) of de landlijn zelfs volledig vervangen in gebieden waar de GSM service wordt aangeboden en geen landlijn beschikbaar is. Het biedt de mogelijkheid alarmsignalen via het GPRS gegevensnetwerk te communiceren. U hebt dankzij deze eigenschap een snel en betrouwbaar pad naar meldkamers voorzien van een Sur-Gard Systeem III of Systeem II ontvanger. De prestatie van deze Communicator hangt hoofdzakelijk af van het dekkinggebied van het GSM Netwerk, het dient daarom niet te worden gemonteerd zonder eerst de locatie van de antenne te testen om de beste plaatsing te bepalen voor ontvangst (minstens 1 groene LED moet opgelicht blijven).

Communicators in de BGSM-100 serie hebben 3 Uitgangen, waarvan er eenje op afstand geactiveerd/gedeactiveerd kan worden, terwijl de andere 2 als indicators gebruikt kunnen worden voor: problemen op de PSTN telefoonlijn; problemen op het GSM netwerk. Communicators in de BGSM-120 serie hebben echter 3 aansluitpunten die als volgt kunnen worden geprogrammeerd:

– Uitgangen (standaard instelling) die op afstand geactiveerd/gedeactiveerd kunnen worden, of gebruikt kunnen worden voor statusindicaties (problemen op de PSTN telefoonlijn; problemen op het GSM netwerk; Ontbrekende supervisiemelding; Mislukte communicatie).

– Ingangslijnen voor activering van voice-dialer en SMS kiezer: deze functies zijn ook te gebruiken voor overdracht van statusindicaties. Deze Communicatie kan wegens de eigenschappen van GSM Netwerken alleen worden geactiveerd zoals beoogd en kan niet worden gebruiken als een modem voor fax/gegevensoverdracht of voor teleservice-acties.



IDENTIFICATIE VAN ONDERDELEN

De nummers tussen haakjes [] in deze handleiding verwijzen naar de hoofdonderdelen van deze Communicator (zie Fig. 1) beschreven in deze sectie.

HET APPARAAT INSTALLEREN

- ✿ *Arrangeer geen enkele bedrading over printplaten.*
- ✿ *Deze Communicator mag uitsluitend worden geïnstalleerd door gekwalificeerde SERVICEPERSONEN, beschermd op een veilige en droge plek, uit de buurt van radiozenderende apparatuur.*
- ✿ *Test de GSM Netwerkontvangst voordat u deze Communicator op de gekozen locatie installeert.*

BGSM-100KCA, BGSM-100KEA of BGSM-120KCA, BGSM-120KEA

✿ *Deze Communicator bestaat uit een plaat die binnenin het inbraakpaneel geplaatst dient te worden, bij voorkeur met een metalen box, en uit een antenne die via een coaxiale kabel op de plaat aangesloten is. Deze onderdelen (plaat, antenne en kabel) kunnen tijdens normale werking elektromagnetische velden genereren en onverwachte verstoringen veroorzaken als er elektronische apparaten zijn met onvoldoende afscherming tegen deze velden. Het is daarom raadzaam de plaat zo ver mogelijk uit de buurt van dit soort gevoelige apparaten te plaatsen en de antenne op het externe oppervlak van de metalen box of er ver vandaan d.m.v. de beugel. Wij raden u aan het minimale coaxiale kabelonderdeel binnenin de metalen paneelbox te houden en enige extra lengte buiten de metalen box te plaatsen.*

1. Draai de schroeven los en verwijder de cover van het bedieningspaneel.
2. Bepaal welk gedeelte binnenin de metalen behuizing u wilt gebruiken om de plaat inclusief bedrading te plaatsen.
3. Plaats de 4 kunststof plaksteunen [14] op de basis van de metalen behuizing en pas vervolgens de gaten [7] op de Elektronische plaat in de kunststof plaksteunen, zoals afgebeeld in Figuur 2.
4. Bevestig de antenne [1] op de buitenzijde van de behuizing.
- 4a. Bevestig de antenne met de 25 cm kabel of de antenne met de 2 m kabel [1] zodanig boven de metalen behuizing (Fig. 2) dat de magnetische basis [2] vast zit op het oppervlak. Leid de antennekabel door de kabeldoorvoer in de metalen behuizing. Het is voor model **BGSM-100KEA** of **BGSM-120KEA** mogelijk de metalen steun [13] te gebruiken, zie Fig. 2a. Bevestig de metalen steun [13] door de gaten [12] te gebruiken om een geschikte stut. Bevestig de antenne met de 25 cm kabel of de antenne met de 2 m kabel [1] zodanig boven de metalen steun [13] (Fig. 2a) dat de magnetische basis [2] vast zit op het oppervlak. Leid de antennekabel door de opening [11] in de metalen steun [13].
5. Sluit de kabel [3] aan op de GSM antenneconnector [4].
6. Breng de aansluitingen op de klemmenblokken tot stand [10].
7. Steek de SIM KAART [8] richting het pijltje omlaag in de SIM houder [6] (zie Figuur 1).
 - ⚠ *De SIM KAART PIN moet worden gedeactiveerd voordat u de kaart in de Communicator steekt.*
 - ⚠ *Wij raden u aan de oproepdoorschakeling op uw SIM kaart te deactiveren.*

8. Controleer of alle groene LED's knipperen wanneer u het product inschakelt; dit betekent dat de Communicator in de initialisatiefase is.
 9. Signaalsterkte Controleren:
 - controleer of er minstens een van de groene LED's opgelicht blijft; het signaal is optimaal wanneer alle groene LED's branden;
 - als de groene LED's niet oplichten, dan is de signaalsterkte TE ZWAK; verplaats de antenne totdat u een positie vindt waarin een acceptabele signaalsterkte beschikbaar is, d.w.z. minstens één LED moet branden.
 10. Sluit de cover van het bedieningspaneel.
- ☞ **Sluit het voedingscircuit pas aan nadat de behuizing vast is gezet op een gebouw of constructie en is aangesloten op de beschermende aarding van het gebouw.**
- ⚠ **Zorg ervoor het apparaat uit te schakelen voordat u de SIM kaart insteekt of verwijdert.**

ANT-EU Afstandantenne

Lees voor meer informatie over bevestiging van de ANT-EU buitenantenne a.u.b. de instructies meegeleverd met het product. De ANT-EU wordt gebruikt om de Communicator een uitstekende GSM signaalsterkte te bieden.

BGSM-100BA of BGSM-120BA

Zie figuur 1.

1. Markeer de posities van de gaten [19] vereist voor bevestiging van de metalen basis [17] op de muur.
2. Boor gaten in de muur op de gemarkeerde posities.
3. Steek de 4 P.C.B. steunen [16] in de gaten op de metalen basis [27].
4. Leid de aansluitkabel door de opening op de basis [22].
5. Bevestig de metalen basis op de muur met muurankers (niet inbegrepen).
 - ⚠ **Zorg ervoor geen bedrading of leidingen in behuizing te beschadigen.**
6. Plaats de elektronische P.C.B. op de steunen [16] en druk het omlaag totdat het vast klikt, zoals afgebeeld in Figuur 1.
7. Sluit de antennekabel [3] aan op de connector op de elektronische P.C.B. [4].
8. Leid de antennekabel [3] door de kabelklem [26] en vervolgens door de opening [23].
9. Plaats de antenne [1] op de bovenste rand van de basis zodat de magnetische basis [2] zich hecht aan het oppervlak.
 - ☞ **De antenne kan op de bovenste rand van de basis worden geplaatst, op het meest geschikte punt voor ontvangst van het GSM signaal.**
10. Bevestig eventueel de MAXIASNC anti-sabotageschakelaar [15] (optioneel) op de pinnen, zoals afgebeeld in Figuur 1.
- ☞ **Het schakelaarhendel moet worden georiënteerd zoals afgebeeld in Figuur 1, anders zal het apparaat niet correct werken.**
11. Maak de aansluitingen op het klemmenblok [10] zoals beschreven in paragraaf "Het apparaat aansluiten" en sluit eventueel de anti-sabotageschakelaar aan (lees voor aansluiting van de sabotageschakelaar a.u.b. de sectie "Het apparaat aansluiten-> Aanvullende aansluitingen").

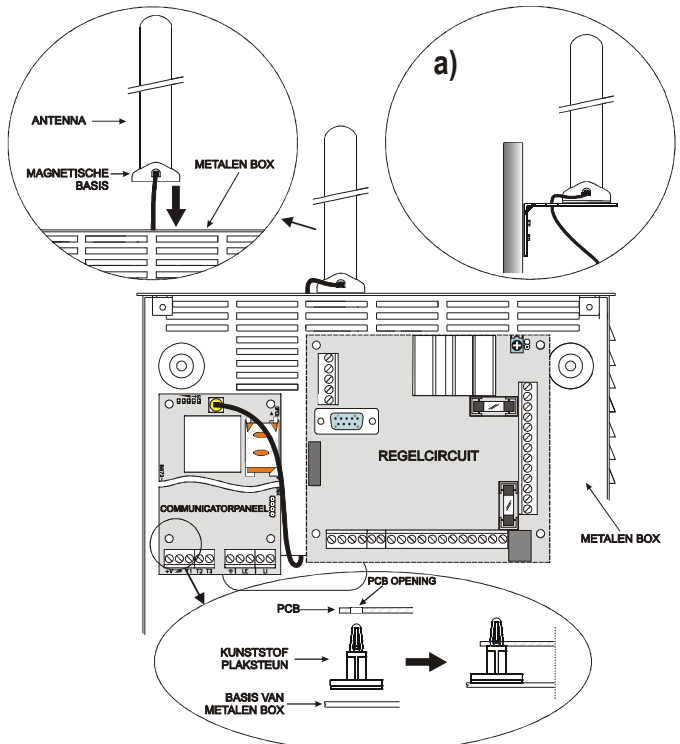

Fig. 2 - Montage van elektronische kaart binnenin bedieningspaneel.

12. Steek de SIM KAART [8] richting het pijltje omlaag in de SIM houder [6] (zie Figuur 1).
 ⚠ **De SIM KAART PIN moet worden gedeactiveerd voordat u de kaart in de Communicator steekt.**
 ⚠ **Wij raden u aan de oproepdoorschakeling op uw SIM kaart te deactiveren.**
13. Controleer of alle groene LED's knipperen wanneer u het product inschakelt; dit betekent dat de Communicator in de initialisatiefase is.
14. Signaalsterkte Controleren:
 – controleer of er minstens een van de groene LED's opgelicht blijft; het signaal is optimaal wanneer alle groene LED's branden;
 – als de groene LED's niet oplichten, dan is de signaalsterkte TE ZWAK; verplaats de antenne totdat u een positie vindt waarin een acceptabele signaalsterkte beschikbaar is, d.w.z. minstens één LED moet branden.
15. De Communicator sluiten: bevestig de lagere zijde van de cover [18] op de basis [17], druk vervolgens de bovenste rand van de basis in om de cover te sluiten; zet de cover vast m.b.v. schroeven [25].
- 🔌 **Sluit het voedingscircuit en de telefoonlijn pas aan nadat de behuizing vast is gezet op het gebouw of een constructie en aangesloten is op de beschermende aarding van het gebouw.**
- ⚠ **Zorg ervoor het apparaat uit te schakelen voordat u de SIM kaart insteekt of verwijderd.**



HET APPARAAT AANSLUITEN

Deze sectie beschrijft de aansluitpunten en aanvullende aansluitingen. Figuur 3 toont een typisch elektrisch schema.

Nr.	Aansluitpunten	Model	
		BGSM-100KCA, BGSM-100KEA, BGSM-100BA	BGSM-120KCA, BGSM-120KEA, BGSM-120BA
1	+V	Voeding verstrekt door de regeleenheid of door de ADP1512 externe voeding (optioneel), op een niveau tussen 10 en 26,6V dc, zorg ervoor dat dit beschermd is en werkt op een beperkte stroom; Limited Power Source (LPS) conform richtlijn EN 60950-1:2006. ⚠ Gebruik voor aansluiting van de voeding draden van maximaal 2 m lang met een 0,75mm² doorsnede. Gebruik voor kortere draden een geschikte doorsnede.	
2	↔	Negatief. Voeding en gezamenlijk aansluitpunt voor Open Collector uitgangen.	
3	T1	Open Collector uitgangen: Deze uitgangen worden geactiveerd door stringtriggers op de PSTN lijn (T1) of op het GSM netwerk (T2).	Programmeerbare aansluitpunten: Deze aansluitingen kunnen worden geprogrammeerd als; – Open collector uitgangen (standaard instelling): Deze uitgangen kunnen of door geprogrammeerde triggers worden geactiveerd (automatische activering), of door een commando verstuurd via SMS, of door belleridentificatie (activering op afstand); lees a.u.b. de sectie "Uitgangactivering" voor meer informatie. De maximum beschikbare stroom op elke OC uitgang is 100 mA. – Invoertlijnen: Wanneer deze ingangen alamsignalen ontvangen, kunnen ze de SMS functie en telefoonkijker activeren (zie a.u.b. de secties "SMS kiezen" en "Sprak Kiezer").
4	T2		
5	T3	Programmeerdebare Open Collector uitgang: Deze uitgang kan worden geactiveerd door een trigger via belleridentificatie. De maximum stroombelasting van elke OC Uitgang mag nooit 100 mA verschrijde.	
6	⚡	Aarding: Dit aansluitpunt moet worden aangesloten aan de Netmassa, om te voldoen aan de Telecommunicatie Netwerk Veiligheidsnormen (Vereisten voor Overspanningbeveiliging).	
7	LE	Externe telefoonlijnen: Deze aansluitpunten kunnen op de landlijn worden aangesloten.	
8			
9			
10	LI	Interne telefoonlijn: Deze aansluitpunten moeten worden aangesloten op het bedieningspaneel of een alternatieve communicatieklem.	

- ⚠ **De stroom van de Open Collector mag nooit 100 mA overschrijden. Zorg eventueel voor grotere belastingen door gebruik van schakelaars of onze schakelpanelen BRM04/12 (12V dc) en BRM04/24 (24V dc).**

Aanvullende aansluitingen

De aanvullende aansluitingen zijn niet vereist voor gebruik van de Communicator, maar hierdoor wordt wel optimaal gebruik gemaakt van de veelzijdigheid van dit apparaat. Deze aansluitingen staan beschreven in de volgende paragraaf.

Sabotage - Door aansluiting van de MAXIASNC sabotageschakelaar (optioneel) wordt u geïnformeerd wanneer de cover van de Communicator open is. De draden van de sabotageschakelaar kunnen als volgt worden aangesloten.

- Op de sabotagelijne van het paneel of een verschillende 24U zone. Lees de paneelinstructies voor meer informatie.
- Op aansluitpunten [T3] en [↔] van de BGSM-120, om een SMS en/of Spraakbericht te sturen, naar een of meer telefoonnummers, wanneer de cover van de Communicator is verwijderd. De tweede oplossing vereist programmering van de Communicator via de BGSM-120/BGSM-100 Console, zoals beschreven in de sectie **Het apparaat programmeren->Optionele Sabotageprogrammering**. Sluit de MAXIASNC sabotageschakelaar aan, programmeer de Communicator, sluit vervolgens de cover en schakel het apparaat in. Open na initialisatie van de Communicator de cover en controleer of het SMS en/of Spraakbericht verzonden is naar de geprogrammeerde telefoonnummers.

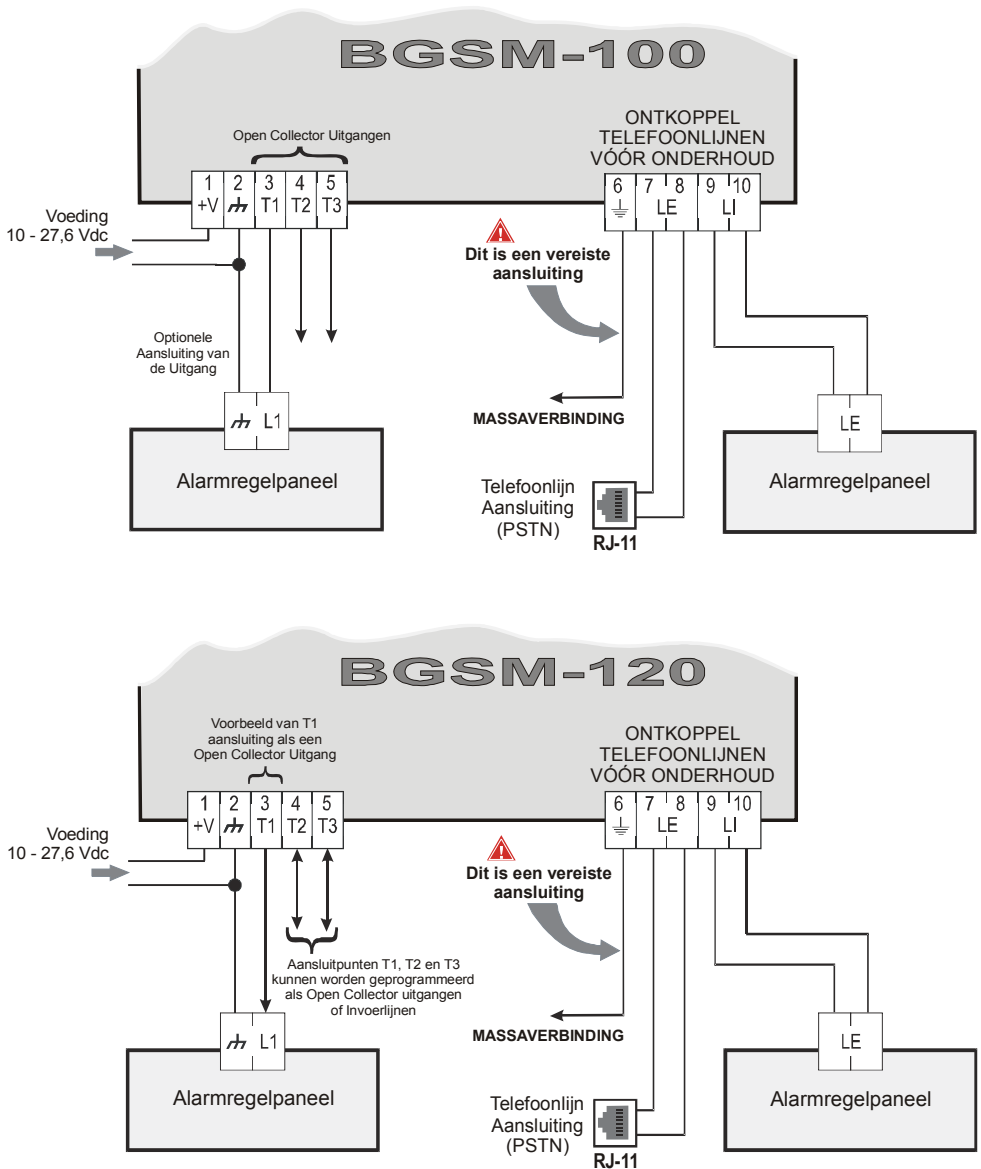

WAARSCHUWING

Incorrecte aansluitingen kunnen tot FTC stringen of een incorrecte werking leiden. Inspecteer de bedrading en verifieer dat alle aansluitingen correct zijn voordat u de stroom inschakelt. Arrangeer GEEN enige bedrading over prentborden; behoud minstens 1" (24,5 mm) speling. Behoud een minimum 1/4" (6,4 mm) speling op alle punten tussen Stroombeperkte draden en alle andere Niet-Stroombeperkte bedrading.

Fig. 3 - BGSM-100 en BGSM-120 elektrisch schema.

STATUS LED'S

De PCB is voorzien van 5 LED's (zie Figuur 4): drie groene LED's (L1, L2 en L3), één gele LED (L4) en één rode LED (L5). Deze tonen de verbinding-, overdracht- en storingcondities en, alleen voor de BGSM-120 serie, de Communicatorstatus (zie tabel 2).

☛ **De LED's knipperen tijdens de initialisatie- en programmeerfase.**

ROOD – Deze LED is gewoonlijk UIT. Het knippert om een storing aan te geven in het geval van problemen. Dit Apparaat zal bij het inschakelen bepaalde storingcondities controleren in de volgorde in de tabel hiernaast weergegeven. De meest belangrijke storingstatus zal worden aangegeven door het corresponderende aantal knipperingen van de RODE LED (L5), zoals in de tabel hiernaast weergegeven.

GEEL – Deze LED zal AAN schakelen wanneer de interface overschakelt naar het GSM Netwerk (wegens problemen met of in afwezigheid van de landlijn). Als het traag knippert, betekent dit dat er een gesprek plaatsvindt op het GSM netwerk (beide inkomend en uitgaand).

Als het samen met de rode LED constant brandt, betekent dit dat de standaard fabriekantgegevens worden geladen.

GROENE – De drie groene LED's (L1, L2 en L3) tonen de sterkte en status van het GSM signaal (Tabel 2), zoals afgebeeld in Figuur 4:

De eerste LED (L1) nabij het bevestigingsgat. Als deze LED UIT is, dan is de GSM Netwerkservice onbeschikbaar (**GEEN SERVICE**).

Als alleen deze LED AAN is, dan is de GSM Netwerkontvangst zwak, maar krachtig genoeg om alle telefooncommunicatie te regelen.

De tweede LED (L2). Wanneer deze LED AAN is, dan is de ontvangst goed. Deze LED zal alleen AAN schakelen wanneer de eerste GROENE LED AAN is.

De derde LED (L3). Wanneer deze LED AAN is, geeft het een uitstekende GSM signaalsterkte aan; het zal alleen oplichten wanneer de eerste en tweede LED's al AAN zijn.

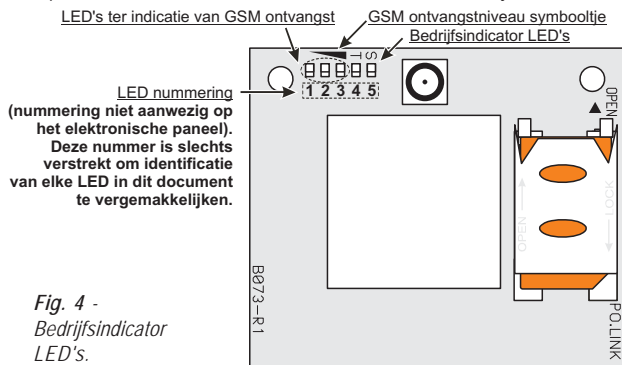

Table 2 - BGSM-120 Communicator statusindicaties verstrekt door het knipperen van de groene LED's (L1, L2, L3).

Groene LED knippert	Betekenis van indicatie
L1	Overdracht van spraakbericht in uitvoering.
L3	Afstandsessie; zal knipperen totdat u de GPRS afstandsessie afsluit.
L1+L2	Servicemodus: knipperen vervolgt totdat het apparaat deze modus verlaat.
L2+L3	Inkomend SMS bericht; zal 5 seconden knipperen.
L1+L2+L3	De Communicator is in initialisatiefase; knippert vervolgt totdat een GSM signaal is gevonden.

WERKINGSPRINCIPES

Deze Communicator biedt de optie de 'Primaire Methode' te selecteren voor communicatiedoelinden. Zal de lijnringsspanning verstrekken voor inkomende oproepen en zal DTMF kiezen decoderen. De Gesimuleerde landlijn verstrekt aan het alarmbedieningspaneel of een alternatieve communicatieklem een back-uplijn in het geval van PSTN lijnstoringen. Omschakeling tussen PSTN en GSM gebeurt NIET tijdens lopende gesprekken. De **Gebruiksprioriteit** (geselecteerd tijdens programmering) bepaalt hoe deze Communicator de communicatie regelt (SMS en voice voor alleen de BGSM-120 serie), en tevens gesprekken vanaf telefoonapparaten aangesloten op de LI aansluitpunten (zoals het bedieningspaneel van het inbraakalarm).

☛ **Deze Communicator kan geen Puls kiezen decoderen.**

☛ **De apparatuur geeft tijdens stemgesprekken een signaal af in de vorm van een dubbele pieptoon, om ongewenst gebruik van een gesimuleerde lijn via GSM te voorkomen. De eerste dubbele piep wordt na 5 minuten gegenereerd en daaropvolgende tonen elk op 30 seconden intervallen.**

Standaard programmering herstellen

Ga als volgt te werk om de standaard programmering van de zender te herstellen:

1. Koppel de zender los van de voedingsbron.
 2. Houd aansluitpunten 1 en 4 op connector [9] (fig. 5, pagina 62) kortgesloten met bijv. klemmetjes om de voeding te herstellen.
 3. De 5 LED's (L1, L2, L3, L4 en L5) zullen kort oplichten (korter dan 1 seconde).
 4. De 3 groene LED's (L1, L2, L3) schakelen uit zodra de kortsluiting wordt waargenomen, terwijl de gele en rode LED's (L4, L5) opgelicht blijven (voor enkele seconden) om te bevestigen dat de standaard programmering is hersteld.
 5. Wanneer de gele en rode LED's (L4, L5) oplichten, dient u de kortsluiting te verwijderen tussen aansluitpunten 1 en 4 op connector [9] (fig. 5, pagina 62).
 6. Zodra deze procedure is voltooid, zullen de 3 groene LED's knipperen om aan te geven dat de zender in initialisatiefase is.
- ☞ *Opgenomen spraakberichten worden NIET gewist wanneer de standaard instellingen worden hersteld.*

PSTN vooringesteld kanaal

Als de spanning op de landlijnklemmen (LE) onder de 3V dc valt voor een periode tussen de 10 tot 3600 seconden (programmeerbare waarde), zal dit apparaat de aangesloten telefoonservice (aangesloten op de LI aansluitpunten) omschakelen naar het GSM Network. Wanneer de PSTN telefoonlijn is hersteld, schakelt het na een geprogrammeerde periode weer terug om naar de PSTN telefoonlijn.

☞ *U kunt de communicatie op het GSM/GPRS-kanaal forceren, zelfs wanneer er al een vaste lijn is door de invoer van het voorvoegsel "9999" vóór het door het regelpaneel gebelde telefoonnummer (raadpleeg de tabel aan de rechterkant en de paragraaf voor meer details "GPRS->Te decoderen telefoonnummers").*

☞ *De telefoonnummers van de PTM-functie (zie "PTM->Telefoonnummers") en welke moeten worden gedecodeerd (zie "GPRS->Te decoderen telefoonnummers"), dienen te worden ingevoerd zonder het voorvoegsel "9999".*

De door het paneel gebeld nummer	Telefoonlijn	Nummer in de lijst "Te decoderen telefoonnummers"	Effect
0123456789	PSTN	Geen	Spraakoproep op PSTN van het nummer 0123456789 .
99990123456789	PSTN	0123456789	Contact ID communicatie op GPRS.
99990123456789	PSTN	Geen	Spraak en/of Contact ID oproep op GSM van het nummer 0123456789 .
99990123456789	Gesimuleerd op GSM	0123456789	Contact ID communicatie op GPRS.
99990123456789	Gesimuleerd op GSM	Geen	Spraak en/of Contact ID oproep op GSM van het nummer 0123456789 .

☞ *Indien het apparaat, om welke reden dan ook, op de GSM gesimuleerde lijn staat, zal het voorvoegsel "9999", indien aanwezig, worden verwijderd van het gebelde nummer.*

GSM vooringesteld kanaal

Hiermee krijgen de apparaten aangesloten op de LI aansluitpunten een gesimuleerde lijn als GSM ontvangst wordt waargenomen. Als er geen GSM ontvangst is, schakelt het om naar de PSTN telefoonlijn.

Contact ID overdrachtvolgorde op GPRS

De Communicator, vooropgesteld dat telefoonnummers zijn ingevoerd op de pagina *GPRS->Te decoderen telefoonnummers* voor decodering met gebruik van de BGSM-120/BGSM-100 Console software, belt deze nummers direct via de GPRS lijn.

- Zodra het alarm wordt geactiveerd, gaat het Alarmpaneel van de haak.
- De kiestoon wordt gesimuleerd.
- Het bedieningspaneel belt het nummer van de meldkamer. Zorg ervoor dat het alarmpaneel een pauze van minimaal 1 seconde toevoegt of dat de zoekfunctie voor de kiestoon is ingeschakeld alvorens het nummer te bellen.
- De Communicator zal de vereiste Contact ID dubbele-toon verbindingsoopbouwprocedure sturen.
- Nadat de verbindingsoopbouwprocedure is ontvangen, zal het paneel een alarmbericht in DTMF formaat uitzenden.
- De Communicator decodeert en zet de DTMF cijfers om in het pakket om het vervolgens via het GPRS netwerk naar de Meldkamer Ontvanger te sturen.
- De ontvanger herkent de alarmtrigger en stuurt het commando naar deze Communicator, welke het corresponderende bevestigingssignaal (op een frequentie van 1400 Hz) genereert en dit naar het bedieningspaneel zendt.
- Nadat de Communicator het bevestigingssignaal genereert, gaat het paneel weer op de haak als er geen alarmen meer verzonden moeten worden, of het kan het volgende alarm zenden.

SMS kiezer (alleen BGSM-120 serie)

Als de gebruiksmodus op SMS kiezer is ingesteld, worden SMS berichten zoals eerder geprogrammeerd naar een of meer telefoonnummers gestuurd (eerste 8 contacten in het telefoonboek) die corresponderen met de volgende alarmtriggers (zie tabel hieronder):

Nr.	Event beschrijving	Geprogrammeerde telefoonnummers (eerste 8 contacten in het telefoonboek)								SMS bericht
		1	2	3	4	5	6	7	8	
1	Ingang 1 Trigger	<input type="checkbox"/>	<input checked="" type="checkbox"/>	<input type="checkbox"/>	<input type="checkbox"/>	<input type="checkbox"/>	<input type="checkbox"/>	<input type="checkbox"/>	<input type="checkbox"/>	*SMS Boodschap
2	Ingang 1 Herstel	<input type="checkbox"/>	<input type="checkbox"/>	<input checked="" type="checkbox"/>	<input type="checkbox"/>	<input type="checkbox"/>	<input type="checkbox"/>	<input type="checkbox"/>	<input type="checkbox"/>	*SMS Boodschap
3	Ingang 2 Trigger	<input type="checkbox"/>	<input type="checkbox"/>	<input checked="" type="checkbox"/>	<input type="checkbox"/>	<input type="checkbox"/>	<input type="checkbox"/>	<input type="checkbox"/>	<input checked="" type="checkbox"/>	*SMS Boodschap
4	Ingang 2 Herstel	<input type="checkbox"/>	<input checked="" type="checkbox"/>	<input type="checkbox"/>	<input type="checkbox"/>	<input type="checkbox"/>	<input type="checkbox"/>	<input type="checkbox"/>	<input type="checkbox"/>	*SMS Boodschap
5	Ingang 3 Trigger	<input type="checkbox"/>	<input type="checkbox"/>	<input type="checkbox"/>	<input type="checkbox"/>	<input type="checkbox"/>	<input type="checkbox"/>	<input checked="" type="checkbox"/>	<input type="checkbox"/>	*SMS Boodschap
6	Ingang 3 Herstel	<input type="checkbox"/>	<input type="checkbox"/>	<input checked="" type="checkbox"/>	<input type="checkbox"/>	<input type="checkbox"/>	<input type="checkbox"/>	<input type="checkbox"/>	<input type="checkbox"/>	*SMS Boodschap
7	PSTN Storing	<input type="checkbox"/>	<input type="checkbox"/>	<input type="checkbox"/>	<input type="checkbox"/>	<input type="checkbox"/>	<input type="checkbox"/>	<input type="checkbox"/>	<input type="checkbox"/>	
8	PSTN Storingsherstel	<input type="checkbox"/>	<input type="checkbox"/>	<input type="checkbox"/>	<input type="checkbox"/>	<input checked="" type="checkbox"/>	<input type="checkbox"/>	<input type="checkbox"/>	<input type="checkbox"/>	*SMS Boodschap
9	Lichtnet Storing	<input type="checkbox"/>	<input type="checkbox"/>	<input type="checkbox"/>	<input type="checkbox"/>	<input type="checkbox"/>	<input type="checkbox"/>	<input type="checkbox"/>	<input type="checkbox"/>	
10	Lichtnet Storingsherstel	<input type="checkbox"/>	<input type="checkbox"/>	<input type="checkbox"/>	<input type="checkbox"/>	<input type="checkbox"/>	<input checked="" type="checkbox"/>	<input type="checkbox"/>	<input type="checkbox"/>	*SMS Boodschap
11	Periodieke SMS	<input type="checkbox"/>	<input type="checkbox"/>	<input checked="" type="checkbox"/>	<input type="checkbox"/>	<input type="checkbox"/>	<input type="checkbox"/>	<input type="checkbox"/>	<input type="checkbox"/>	*SMS Boodschap

Trigger gedeactiveerd op telefoonnummer
 Trigger geactiveerd op telefoonnummer
 * De SMS string kan tot op 100 karakters bevatten

- Alarmindicaties die op een of meer van de 3 programmeerbare invoerlijnen kunnen optreden. Vergeet a.u.b. niet dat er 2 SMS berichten voor elk van de 3 invoerlijnen op het apparaat kunnen worden geprogrammeerd, één voor Activering en één voor Herstel.
- PSTN lijntest. U kunt 2 SMS berichten programmeren: één voor afwezigheid van de PSTN lijn en één voor Herstel.
- Voedingstest. U kunt 2 SMS berichten programmeren: één om problemen aan te geven met de Voedingsspanning en één voor Herstel.
- Periodiek SMS bericht, met een geprogrammeerde tijdsperiode tussen 1 uur en 1 jaar.
- ☛ *Er wordt een SMS bericht verzonden wanneer een van de bovengenoemde alarmtriggers optreedt, waarvoor een SMS bericht en minstens één telefoonnummer geprogrammeerd moeten zijn.*

Spraak kiezer (alleen BGSM-120 serie)

Wanneer de bedrijfsmodus op de Spraak kiezer is ingesteld, wordt een vooropgenomen spraakbericht naar een of meer telefoonnummers gestuurd (de eerste 8 contacten in het telefoonboek). U kunt tot 8 berichten opnemen, elk met een maximale tijdsduur van 16 seconden. Elk bericht wordt in een halfgeleidergeheugen opgenomen, waardoor alle problemen m.b.t. het gebruik van magnetische tape worden geëlimineerd, zoals tijdgebonden verslechtering van de berichtkwaliteit; vastlopen van mechanische systemen na langere tijd zonder gebruik, enz ...

De meldingen corresponderen met de volgende alarmtriggers (zie tabel hieronder):

Nr.	Event beschrijving	Geprogrammeerde telefoonnummers (eerste 8 contacten in het telefoonboek)								Bericht #1	Bericht #2	Bericht #3
		1	2	3	4	5	6	7	8			
1	Ingang 1 Trigger	<input type="checkbox"/>	<input type="checkbox"/>	<input type="checkbox"/>	<input type="checkbox"/>	<input type="checkbox"/>	<input type="checkbox"/>	<input type="checkbox"/>	<input type="checkbox"/>			
2	Ingang 1 Herstel	<input type="checkbox"/>	<input type="checkbox"/>	<input checked="" type="checkbox"/>	<input type="checkbox"/>	<input type="checkbox"/>	<input type="checkbox"/>	<input type="checkbox"/>	<input type="checkbox"/>	Spraakbericht 1	Spraakbericht 2	
3	Ingang 2 Trigger	<input type="checkbox"/>	<input type="checkbox"/>	<input type="checkbox"/>	<input type="checkbox"/>	<input type="checkbox"/>	<input type="checkbox"/>	<input type="checkbox"/>	<input type="checkbox"/>			
4	Ingang 2 Herstel	<input type="checkbox"/>	<input checked="" type="checkbox"/>	<input type="checkbox"/>	<input type="checkbox"/>	<input type="checkbox"/>	<input type="checkbox"/>	<input type="checkbox"/>	<input type="checkbox"/>	Spraakbericht 3		
5	Ingang 3 Trigger	<input type="checkbox"/>	<input type="checkbox"/>	<input type="checkbox"/>	<input type="checkbox"/>	<input type="checkbox"/>	<input type="checkbox"/>	<input type="checkbox"/>	<input type="checkbox"/>			
6	Ingang 3 Herstel	<input type="checkbox"/>	<input type="checkbox"/>	<input type="checkbox"/>	<input type="checkbox"/>	<input type="checkbox"/>	<input type="checkbox"/>	<input type="checkbox"/>	<input type="checkbox"/>			
7	PSTN Storing	<input type="checkbox"/>	<input type="checkbox"/>	<input type="checkbox"/>	<input type="checkbox"/>	<input type="checkbox"/>	<input type="checkbox"/>	<input type="checkbox"/>	<input type="checkbox"/>			
8	PSTN Storingsherstel	<input type="checkbox"/>	<input type="checkbox"/>	<input type="checkbox"/>	<input type="checkbox"/>	<input type="checkbox"/>	<input type="checkbox"/>	<input type="checkbox"/>	<input type="checkbox"/>			
9	Lichtnet Storing	<input type="checkbox"/>	<input type="checkbox"/>	<input type="checkbox"/>	<input type="checkbox"/>	<input type="checkbox"/>	<input type="checkbox"/>	<input type="checkbox"/>	<input type="checkbox"/>			
10	Lichtnet Storingsherstel	<input type="checkbox"/>	<input type="checkbox"/>	<input type="checkbox"/>	<input type="checkbox"/>	<input type="checkbox"/>	<input type="checkbox"/>	<input type="checkbox"/>	<input type="checkbox"/>			
11	Periodieke oproep	<input type="checkbox"/>	<input type="checkbox"/>	<input type="checkbox"/>	<input type="checkbox"/>	<input type="checkbox"/>	<input type="checkbox"/>	<input type="checkbox"/>	<input type="checkbox"/>			

Trigger gedeactiveerd op telefoonnummer
 Trigger geactiveerd op telefoonnummer

- Alarmindicaties die op een of meer van de 3 programmeerbare invoerlijnen kunnen optreden. Vergeet a.u.b. niet dat er 2 SMS berichten voor elk van de 3 invoerlijnen op het apparaat kunnen worden geprogrammeerd, één voor Activering en één voor Herstel.
- PSTN lijntest. U kunt 2 SMS berichten programmeren: één voor afwezigheid van de PSTN lijn en één voor Herstel.
- Voedingstest. U kunt 2 SMS berichten programmeren: één om problemen aan te geven met de Voedingsspanning en één voor Herstel.
- Periodiek SMS bericht, met een geprogrammeerde tijdsperiode tussen 1 uur en 1 jaar.

Er wordt een spraakoproeping verzonden wanneer er een trigger op een kanaal optreedt waarvoor een spraakbericht en minstens één telefoonnummer zijn geprogrammeerd.

De Communicator voert in dit geval de volgende stappen uit:

1. De Communicator selecteert een telefoonnummer en schakelt de oproep door via de GSM telefoonlijn.
2. De Communicator controleert dat het nummer niet bezet is en dat er geen problemen zijn op het GSM netwerk, zodat het verder kan gaan met de volgende stap, anders wordt de oproep beëindigd en stap 1 nogmaals geprobeerd, tot op een maximum van 8 keer (afhankelijk van de geprogrammeerde waarde). De oproepcyclus wordt na 8 pogingen als compleet beschouwd. Als het alarmkanaal geprogrammeerd is om verschillende telefoonnummers te bellen, worden deze nummers op een ingestelde volgorde gebeld. Hierdoor kan bijvoorbeeld de kans worden voorkomen dat een bezet nummer verschillende keren in slechts enkele seconden wordt gebeld.
3. De Communicator wacht voor een periode van 60 seconden op een reactie van het gebelde nummer. Als het resultaat positief blijkt, gaat de Communicator verder naar stap 4; zo niet wordt de oproep beëindigd en stap 1 weer geprobeerd, tot op een maximum van 8 keer (afhankelijk van de geprogrammeerde waarde). De oproepcyclus wordt na 8 pogingen als compleet beschouwd.
4. De Communicator speelt het bericht af dat correspondeert met het kanaal waarop het alarm plaatsvindt, de oproep wordt pas als voltooid beschouwd nadat het bericht eenmaal is ontvangen of wanneer de toets wordt ingedrukt (indien "Oproepbevestiging" is geselecteerd, zie de sectie *Spraak kiezer->Oproepbevestiging*) op de telefoon waarop het bericht wordt ontvangen. Als er tijdens de selectiefase verschillende alarmtriggers optreden waardoor verschillende berichten naar hetzelfde telefoonnummer gestuurd moeten worden, zullen deze berichten op volgorde opnieuw worden geproduceerd (elk voor een maximum van 8 keer, afhankelijk van de geprogrammeerde waarde) tijdens dezelfde telefooncommunicatie, om te voorkomen dat hetzelfde nummer verschillend keren wordt gebeld. Als de lijn waardoor de Communicator was geactiveerd aan het einde van de oproepcyclus nog steeds in alarmmodus is, zal de hierboven beschreven procedure niet nogmaals worden herhaald. De lijn waardoor de oproepcyclus was gestart moet in feite terugkeren op stand-by modus voordat een nieuwe cyclus wordt geactiveerd.

Prioriteitbeheer (alleen BGSM-120 serie)

De Communicator kan worden gebruikt om alarmtriggers en SMS berichten of spraakberichten te verzenden; u kunt verschillende prioriteiten programmeren via de BGSM-120/BGSM-100 Console software (zie a.u.b. de sectie over programmeringprocedures met gebruik van de BGSM-120/BGSM-100 Console software). De tabel hieronder laat de standaard instellingen voor prioriteitbeheer zien.

Prioriteitbeheertabel			
Triggerprioriteit	Triggerbeschrijving	Standaard instellingen	Te programmeren via software
1 (HOOG)	Verzoek LI lijn (vrijgave)	<input checked="" type="checkbox"/>	Ja
2	Voice-dialer (spraakberichten)	<input type="checkbox"/>	Ja
*3 (LAAG)	GPRS supervisie	<input type="checkbox"/>	Nee

* De GPRS supervisietrigger heeft de laagste prioriteit en kan niet via de software worden geprogrammeerd

Prioriteit voor gesimuleerde telefoonlijn

Wanneer het apparaat aangesloten op de LI aansluitpunten de lijn verzoekt, zal elke andere oproep op hetzelfde moment gemaakt in Voice-dialer modus worden afgebroken. De oproepen verzocht door het apparaat aangesloten op de LI aansluitpunten (bijvoorbeeld regeleenheid voor inbraakalarm) vinden op deze manier plaats. Wanneer het apparaat aangesloten op de LI aansluitpunten de lijn weer beschikbaar stelt, zal de voice-dialer de uitgestelde oproepen hervatten en weer beginnen met het zenden van spraakberichten.

Prioriteit voor SMS kiezer

Wanneer een apparaat aangesloten op de LI aansluitpunten via deze kiezer op het GSM netwerk een gesprek voert en er is een actie vereist van de SMS kiezer, zal de oproep van de interface niet worden afgebroken en wordt het SMS bericht nog steeds verzonden.

Prioriteit voor kiezertrigger

De SMS berichten hebben een lagere prioriteit dan Spraakberichten, maar ze kunnen niet worden onderbroken terwijl ze worden verzonden: in dit geval zal een wachtend Spraakbericht worden verzonden nadat het SMS bericht is verzonden.

"Prepay" Crediet (alleen BGSM-120 serie)

Als de BGSM-120/BGSM-100 Console software is gebruikt om het apparaat te programmeren (zie **Opties->Prepay Crediet**), kunt u controleren hoeveel krediet de voorbetaalde SIM KAART nog bevat. Als de controlefunctie voor de kredietbalans is ingeschakeld, wordt er een SMS met informatie over de kredietbalans (verstrekkt door de provider) naar het eerste nummer in **het telefoonboek op regelmatige** intervallen gestuurd. Het is voor alle providers die inderdaad verzoeken tot kredietbalans via een netwerkcommando ondersteunen mogelijk een verzoek tot informatie in te voeren via de BGSM-120/BGSM-100 Console software.

☛ **OPGELET A.U.B. - Kredietbeheerservice van de voorbetaalde SIM KAART kan op elk willekeurig moment onbeschikbaar worden gesteld, afhankelijk van elke individuele GSM netwerkprovider.**

(PTM) controle van communicatie met de regeleenheid



Door de constante controle van communicatie met de regeleenheid (PTM functie) kan de Communicator oproepen sturen via het GSM netwerk als communicatie tussen de alarmregeleenheid en surveillanceregeleenheid niet succesvol plaatsvindt over de PSTN telefoonlijn. Indien geprogrammeerd (m.b.v. de BGSM-120/BGSM-100 Console software **PTM** pagina), werkt deze functie alleen wanneer de PSTN lijn aangesloten is op de **LE** aansluitpunten.

De PTM functie heeft betrekking op de volgende alarmoverdrachtmodi van de Communicator:

1. Alarm op GPRS (IP communicatie - ontvanger).
2. Alarm op GSM (spraakmodus).

☛ **De PSTN Storingstrigger vindt plaats wanneer de PTM functie activeert.**

DE UITGANGEN ACTIVEREN

De BGSM-100 serie is voorzien van de Open-Collector Uitgangen (aansluitpunten T1, T2 en T3). De BGSM-120 serie heeft 3 aansluitpunten (aansluitpunten T1, T2 en T3) die als Ingangen of/en Uitgang geprogrammeerd kunnen worden: Deze aansluitpunten zijn standaard als Uitgangen geprogrammeerd. De Open-Collector Uitgangen kunnen automatisch worden geactiveerd (wanneer bepaalde vooringestelde triggers optreden) of op afstand via SMS overdracht (alleen voor de BGSM-120 serie) of belleridentificatie vanaf een eerder geprogrammeerd nummer.

Uitgangen Automatisch Activeren/Deactiveren

De T1, T2 en T3 Open Collector uitgangen kunnen door de volgende alarmtriggers automatisch worden geactiveerd:

- Landlijnprobleem (lijnonderbreking), (T1, BGSM-100 serie).
- GSM Netwerkprobleem (Beperkte/Geen Service), (T2, BGSM-100 serie).
- Ontbrekend supervisiebericht (alleen BGSM-120 serie).
- Mislukte interne triggercommunicatie (FTC), (alleen BGSM-120 serie).

☛ **Zodra een OC uitgang eenmaal automatisch is geactiveerd, zal het pas op stand-by terugkeren wanneer alle oorzaken van de activering zijn gewist, behalve als er een Mislukte Interne Triggercommunicatie (FTC) is, in dat geval keert het terug op stand-by nadat de AAN-Tijd is verlopen.**

Uitgangen op Afstand Activeren en Deactiveren

☛ **OPGELET - De GSM verbinding moet tot stand zijn gebracht voordat de uitgangen op afstand geactiveerd/gedeactiveerd kunnen worden. Het is raadzaam het apparaat te programmeren met ingeschakelde Black list (Opties->Bel opties) en uitgeschakelde White list (Telefoonboek->White list) voor de nummers die u voor deze functie wilt gebruiken. Het nummer gebruikt voor activering van de uitgangen via Belleridentificatie moet zichtbaar zijn.**

BGSM-100

De T1 en T2 Open Collector uitgangen als **ON/OFF**, terwijl de T3 uitgang **Puls** is (Zodra een Puls uitgang eenmaal geactiveerd is, zal het niet deactiveren totdat de **Inschakeltijd** verloopt).

BGSM-120

De Open Collector uitgangen kunnen worden ingesteld als **ON/OFF** (activering en deactivering vindt plaats d.m.v. 2 afzonderlijke commando's) of **Puls** (de uitgang blijft actief gedurende de **AAN-Tijd** en keert terug op stand-by wanneer deze

periode is verstrekken, of wanneer het wordt gedeactiveerd middels de specifieke SMS). Elke uitgang kan bovendien worden geprogrammeerd om een bevestigingssignaal te verstrekken (een eerder geprogrammeerde SMS als activering/deactivering van de uitgang wordt uitgevoerd via SMS of een bevestigingsring als activering/deactivering van de uitgang wordt uitgevoerd via belleridentificatie).

☞ *Zie voor meer informatie over de termen "Regelstring" en "Gebruikerscode" gebruikt in de volgende secties a.u.b. de secties "I/O" en "Opties->Codes" van het hoofdstuk "PROGRAMMERING VIA PC".*

Bistabiele uitgangen (alleen BGSM-120)

Open collector uitgangen ingesteld als ON/OFF kunnen op 2 manieren worden geactiveerd:

1. Door een SMS te sturen met daarin de **Gebruikerscode** tussen twee # karakters, het **Bedieningscommando** (**Bedieningscommando** kan geen aanvankelijke blanco spaties bevatten) en de karakters "=AAN#", volgens de formule hieronder:

#Gebruikerscode#Commando=AAN# (bijvoorbeeld: *#9876#HUISLICHT=AAN#*)

2. Via **belleridentificatie**: de uitgang wordt in dit geval "kosteloos" geactiveerd omdat de Communicator de oproep na identificatie van de beller weigert en de uitgang activeert.

☞ *Een ON/OFF OC uitgang kan ALLEEN worden gedeactiveerd door een SMS bericht te sturen met daarin de Gebruikerscode tussen twee # karakters, het Bedieningscommando en de karakters "=UIT#", volgens de formule hieronder:*

#Gebruikerscode#Commando=UIT# (voorbeeld: *#9876#HUISLICHT=UIT#*)

☞ *De standaard Gebruikerscode is '0001'; als u het wilt aanpassen, lees dan a.u.b. de sectie "Programmering op afstand via SMS bericht->De Gebruikerscode wijzigen".*

Puls Uitgangen

OC uitgangen ingesteld als Puls kunnen op 2 manieren worden geactiveerd, via **Belleridentificatie** en via **SMS** (alleen BGSM-120).

SMS (alleen BGSM-120)

Stuur een SMS met daarin de **Gebruikerscode** tussen de # karakters, het **Bedieningscommando** (**Bedieningscommando** kan geen aanvankelijke blanco spaties bevatten) en de karakters "=AAN#", "=AAN#TonU#" of "=UIT#", volgens de formule hieronder:

#Gebruikerscode#String=AAN#
#Gebruikerscode#String=AAN#TonU#
#Gebruikerscode#String=UIT#

De "=AAN#tonU#" optie is een parameter waarmee u de **AAN-Tijd** met stappen van 1 seconde op 1 tot 86400 seconden kunt instellen. De **AAN-Tijd** kan worden ingesteld d.m.v. Communicator's Console software. "Ton" is de vereiste waarde en "U" is de eenheid in uren (H), minuten (M) en seconden (S), zoals te zien in het volgende voorbeeld:

SMS	Uitgangbedrijfsmodus
#9876#HUISLICHT=AAN#	ON/OFF Activering
#9876#HUISLICHT=AAN#3600S#	Actief voor 3600 seconden
#9876#HUISLICHT=AAN#50M#	Actief voor 50 minuten
#9876#HUISLICHT=AAN#3600#	Actief volgens softwareprogrammering, de ingestelde AAN-tijd is niet van toepassing

☞ *Verwijder de "TonU" parameter en laat de "##" karakters staan om de uitgang via SMS te activeren zoals geprogrammeerd.*

(voorbeeld: #9876#HUISLICHT=AAN##)

Belleridentificatie

Via **belleridentificatie**: de uitgang wordt in dit geval "kosteloos" geactiveerd omdat de Communicator de oproep na identificatie van de beller weigert en de uitgang activeert.

☞ *Puls OC uitgangen deactiveren (schakelen UIT) automatisch zodra de geprogrammeerde AAN-Tijd verloopt.*

☞ *Alleen de T3 uitgang van de BGSM-100 kan worden geactiveerd via Beller identificatie.*

De **AAN-Tijd** kan worden ingesteld op een tijdsduur van tussen 1 en 86400 seconden, in stappen van 1 seconde.

☞ *De standaard Gebruikerscode is '0001'; als u het wilt aanpassen, lees dan a.u.b. de sectie "Programmering op afstand via SMS bericht->De Gebruikerscode wijzigen".*

PROGRAMMERING OP AFSTAND VIA SMS BERICHT (ALLEEN BGSM-120 SERIE)

Naast de processen beschreven in de sectie **Uitgangen op Afstand Activeren en Deactiveren**, kunt u ook ander procedures op afstand uitvoeren via de overdracht van verschillende SMS berichten.

De Gebruikerscode wijzigen

De standaard gebruikerscode is '0001'; om het te veranderen, stuur een SMS bericht met daarin de karakters "#CUC" gevolgd door de oude **Gebruikerscode** en de nieuwe **Gebruikerscode** tussen * karakters, volgens de formule hieronder:
#CUC*Gebruikerscode*Nieuwe Gebruikerscode*

U zult een SMS ontvangen met een bevestiging dat de Gebruikerscode is gewijzigd.

☞ **De Gebruikerscode kan slechts uit nummers van 0 tot 9 bestaan (maximum 4 cijfers).**



Programmering op afstand inschakelen en uitschakelen

U kunt met de programmering op afstand de functies van de BGSM-120/BGSM-100 Console software via een netwerk gebruiken. De programmering op afstand moet ingeschakeld zijn om de parameters te regelen van de Alarmcommunicator. U kunt dit uitvoeren m.b.v. de BGSM-120/BGSM-100 Console software (zie sectie **Programmering via PC->GPRS->Programmeren op Afstand**), of door een SMS bericht te sturen met daarin de karakters "#UWS" gevolgd door de **Gebruikerscode** en "AAN" tussen * karakters, volgens de formule hieronder:

#UWS*Gebruikerscode*AAN*

Stuur het volgende SMS bericht om de Programmering op Afstand uit te schakelen:

#UWS*Gebruikerscode*UIT*

Een tekstbericht zal bevestigen of het commando is geslaagd.

De Installateurcode wijzigen

De Installateurcode (maximum 4 cijfers) wordt gebruikt om de programmeringinterface op afstand te openen (zie de sectie **Programmering via PC->Codes->Installateurcode**). De standaard installateurcode is '0002'; om het te wijzigen, stuur a.u.b. een SMS bericht met daarin de karakters "#CIC" gevolgd door de oude **Installateurcode** en de nieuwe **Installateurcode** tussen * karakters, volgens de formule hieronder:

#CIC*Installateurcode*Nieuwe installateurcode*

U zult een SMS bericht ontvangen met een bevestiging als de Installateurcode is gewijzigd.

☞ **De Installateurcode kan slechts uit nummers van 0 tot 9 bestaan (maximum 4 cijfers).**

Controle van Kredietbalans

U kunt de kredietbalans via SMS opvragen door of de BGSM-120/BGSM-100 Console software te gebruiken (zie sectie **Programmering via PC->Opties->Prepay Crediet**), of u kunt het op afstand aanvragen door een SMS bericht te sturen met de karakters "#CCC" gevolgd door het * karakter, volgens de formule hieronder:

#CCC*

☞ **De balans SMS zal naar Telefoonnummer #1 van het Telefoonboek worden gestuurd.**

De kredietbeheerservice van de voorbetaalde SIM KAART kan op elk gegeven moment onbeschikbaar zijn, afhankelijk van elke individuele GSM netwerkprovider.

PROGRAMMERING VIA PC

☞ **Gebruik een 32 K SIM KAART (of hoger) zodat deze Communicator correct kan werken.**

Voor programmering moet de PC-Link kabel (niet inbegrepen) aangesloten zijn op Aansluiting [9] van de Communicator en een COM poort op de PC (zie Fig. 5); de BGSM-120/BGSM-100 Console toepassing is ook vereist. De PC-Link kabel afgebeeld in Figuur 5a of de PC-Link kabel afgebeeld in Figuur 5b kan voor de aansluiting worden gebruikt. Zorg ervoor dat u de PC-Link kabelstekker er correct insteekt. Zodra de PC-Link kabel eenmaal is aangesloten, stel de COM computerpoort in via **Opties->Seriele poorten**. Controleer de seriële link en de instellingen van de seriële poort in geval van communicatieproblemen, of gebruik een andere USB-RS232 adapter.

☞ **U dient als de Administrateur op de PC zijn aangemeld om de BGSM-120/BGSM-100 Console toepassing te installeren en starten; wij raden u ook aan de opties van uw firewall te controleren als u problemen ondervindt tijdens installatie van de toepassing.**

De Apparaatinstellingen Weergeven

U kunt de Communicatorinstellingen op het scherm weergeven via het *Upload van module* icoontje. 

De Apparaatinstellingen Downloaden

Zodra de programmering is voltooid (of een geüpload bestand met de bestaande gegevens is gewijzigd), kunt u de gegevens naar het Apparaat downloaden via de *Download naar module* icoontje. 

Vorbereidingen

Wanneer de toepassing start, wordt u gepresenteerd met het Hoofdvenster: als u met de muis op de menuoptie **Geen titel #1** linksboven in de hoek klikt, verschijnen er twee secties.

U kunt de volgende sectie in de algemene parametersectie vinden:

 **Klantinformatie:** gebruik deze sectie om als volgt de Communicatorserie in te stellen (BGSM-100 of BGSM-120), of om de configuratie corresponderend met een bepaalde client te herroepen of updaten:

1. Linksklik op de toepassing.
2. Update of voer de informatie in m.b.t. de klant en het systeem. Klik ter bevestiging. 

 **Upload van module:** Selecteer dit icoontje om de gegevens geprogrammeerd op het paneel naar de PC te laden.

 **Download naar module:** Selecteer dit icoontje om de geprogrammeerde gegevens naar het paneel te sturen. Alle apparaatinstellingen of sommige "GPRS", "I/O" (alleen BGSM-120) en "Opties" (alleen BGSM-100) pagina's naar het apparaat sturen zal de Alarmcommunicator terugstellen.

 **Fabriekinstellingen:** Selecteer dit icoontje om de standaard instellingen te herstellen. Wij wijzen u erop dat het herstellen van de standaard instellingen geen opgenomen spraakberichten zal wissen.

 **Module reset:** Selecteer dit icoontje om de Communicator terug te stellen.

De sectie gezamenlijk gebruikt door de BGSM-100 en BGSM-120 serie bevat de volgende pagina's.

 **Telefoonboek:** Pagina met telefooncontacten.

 **Opties:** Optiepagina

 **GPRS:** GPRS parameterpagina.

 **Status:** Pagina gebruikt om de status van de Communicator te controleren.

 **PTM:** PTM functie-instellingspagina.

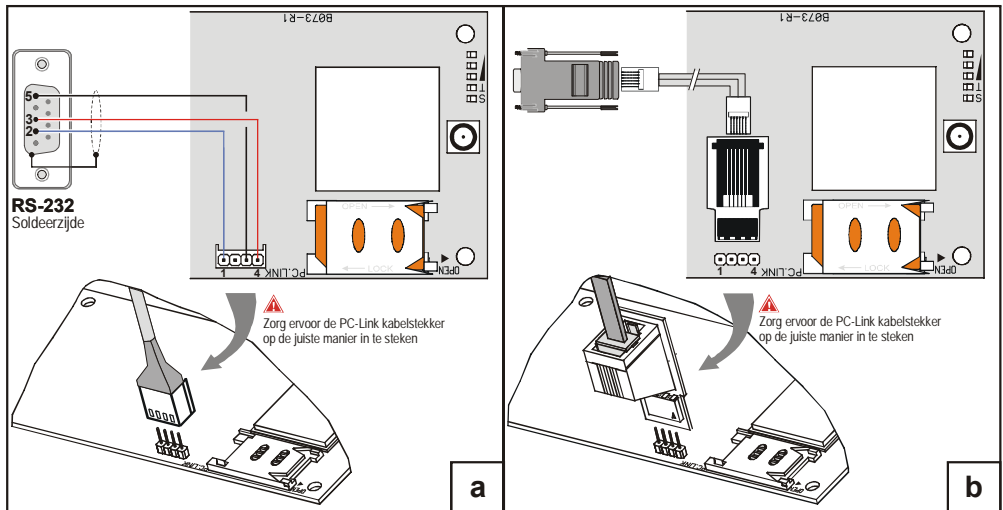

Fig. 5 - Diagram van de PC-Link aansluitkabel.

De volgende pagina's zijn alleen van toepassing op de **BGSM-120** Communicatorserie.



I/O: Programmeringpagina voor uitgang/ingangparameters van de Communicator.



Spraak Kiezer: Pagina gebruikt om alle parameters m.b.t. de spraak kiezer in te stellen.



SMS Kiezer: Pagina gebruikt om alle opties van de SMS kiezer te programmeren.





Spraakboodschappen: Pagina gebruikt om spraakberichten te regelen.

Om de configuratie te starten van een nieuwe Klant, klik a.u.b. op **Bestand->Nieuw**.

Om de klantenlijst opgeslagen in het archief te openen, selecteer a.u.b. het menucommando **Bestand->Open**. U kunt in deze sectie de configuratiegegevens als volgt wissen of oproepen:

1. Gebruik de rechter muisknop en klik op de Klantnaam.

2. Klik op **Laden**  om de betreffende gegevens vanaf de Harddisk te uploaden, of **Wis geselecteerde klant**  om de gegevensconfiguratie te wissen.

Dubbelklik op het betreffende naamveld om de configuratiegegevens te laden.

U kunt Klanten in alfabetische volgorde of op code indelen door op het opschrift van de betreffende kolom klikken.

De configuratiegegevens staan op de volgende pagina's ingedeeld. De (**Status**) pagina is voor "Supervisie en Beheer" doeleinden. Alle pagina's staan in deze sectie gedetailleerd beschreven.

Telefoonboek

Het telefoonboek op de Telefoonpagina kan 100 telefoonnummers bevatten.

 **De resterende balans op de voorbetalende SIM kaart wordt via SMS naar telefoonnummer #1 gestuurd.**

Omschrijving: Voer een alfanumerieke string in van tot op 16 karakters.

Telefoonnummer: Voer een telefoonnummer in inclusief landcode in het formaat "+xxx" (bijv.: +39 voor Italië). Een maximum van 16 cijfers is toegestaan (het plussymbooltje "+" telt als een cijfer).

Activeert Output: selecteer de telefoonnummers die de uitgangen T1 (OC1), T2 (OC2) en T3 (OC3) kunnen activeren wanneer de Communicator van hun een oproep ontvangt. Deze functie hangt niet af van de **White List of Black List** opties (**Opties pagina->Bel opties**). De Identificatieservice voor de Inkomende Lijn moet geactiveerd zijn voordat de uitgang kan worden geactiveerd.

 **Het is in de BGSM-100 serie alleen mogelijk de T3 uitgang (OC3) te activeren.**

 **U kunt de uitgang in de BGSM-120 serie activeren door de T1 (OC1), T2 (OC2) en T3 (OC3) aansluitpunten als "Uitgang" te programmeren en "Voorbehouden Uitgang" in te schakelen (zie pagina's die verwijzen naar I/O->Type en I/O->Voorbehouden Uitgang).**

Output Activatie Confirmatie: deze optie is alleen beschikbaar voor de BGSM-120 serie; vink de box af om een bevestigingsring te ontvangen zodra de uitgang eenmaal is geactiveerd.

 **OPGELET:**

– de ring zal 1 minuut na activering van de uitgang worden ontvangen;

– als de zender al werkzaam is (bijvoorbeeld: het GSM kanaal is bezet met gesprekscommunicatie), zal de bevestigingsring niet plaatsvinden;

– de optie "Output Activatie Confirmatie" annuleert de inkomende oproep na ca. 5 s, zelfs als de "Black List" optie niet ingeschakeld.

White list: Activering of deactivering van het **White list** veld zal de Communicator inkomende oproepen laten accepteren of weigeren. De Communicator **accepteert inkomende oproepen**, schakel deze door naar telefoonapparatuur aangesloten op de LI aansluitpunten (zoals bedieningspaneel van inbraakalarm); dit is alleen mogelijk als LI actief is als een gesimuleerde lijn via GSM. De bedrijfsmodus van de **White list** optie is verbonden aan de selectie of non-selectie van het **Black list** veld die aanwezig is op de **Opties pagina->Bel opties**, zoals te zien in de volgende tabel:

White List	Black List	Bedrijfsmodus
<input type="checkbox"/>	<input type="checkbox"/>	Inkomende oproepen van elk nummer accepteren.
<input type="checkbox"/>	<input checked="" type="checkbox"/>	Alle inkomende oproepen weigeren.
<input checked="" type="checkbox"/>	<input checked="" type="checkbox"/>	Inkomende oproepen alleen accepteren van nummers met ingeschakelde White list optie, inkomende oproepen van alle andere nummers weigeren.

Opties

Deze pagina wordt gebruikt om de opties in te stellen m.b.t. het Communicatorpaneel.

Bel opties

Dit gedeelte wordt gebruikt om bepaalde eigenschappen in te voeren m.b.t. de gebruikte telefoonnummers.

- Prefix:** Dit Apparaat zal als kengetal de cijfers ingevoerd in dit veld gebruiken voor alle telefoonnummers gebeld via de **GSM Interfacefunctie**. Voer eventueel een Kengetal (maximum 8 cijfers) in dit veld in. Als geen **Prefix** nodig is, kunt u dit veld leeg laten.
- Cijfers te verwijderen:** Als deze Communicator achter een schakelbord is aangesloten, moeten de telefoonnummers (geprogrammeerd op het Bedieningspaneel) als voorvoegsel het schakelbordnummer hebben (gewoonlijk één cijfer). Als het schakelbordnummer niet vereist is wanneer oproepen via het GSM Netwerk worden verzonden, moet het uit de cijfers worden verwijderd die het telefoonnummer vormen. Voer het aantal cijfers in dat het schakelbordnummer vormt (bijv. voer 2 in als het schakelbordnummer 01 is in het "**Cijfers te verwijderen**" veld, omdat 2 nummers het schakelbordnummer vormen).
- ☛ **Het telefoonnummer moet minstens twee cijfers langer zijn dan het nummer in het "Cijfers te verwijderen" veld, anders zal de bezettoon door worden gegeven, bijv.:**
 - *het te draaien telefoonnummer is 0123, met 2 cijfers die moeten worden verwijderd = correct, het resterende in te voegen nummer is 23.*
 - *het te draaien telefoonnummer is 123, met 2 cijfers die moeten worden verwijderd = bezettoon, het resterende in te voegen nummer is 3.*
- Activeer Black list:** Vink deze box af als u geen oproepen wilt ontvangen van telefoonnummers en alleen de nummers wilt autoriseren die eerder geselecteerd waren via de **White list** functie (**Telefoonboek pagina->White list**).
- ☛ **Alleen de "Black list" optie annuleert de oproep onmiddellijk.**
- ☛ **Wanneer de "Black list" en "Activeert Output" opties ingeschakeld zijn, zal er een uitstel (enkele seconden) zijn voordat de oproep wordt geannuleerd;**
- ☛ **Wanneer de Ring geselecteerd is voor de "Activeert Output" optie, zal er een uitstel (enkele seconden) zijn voordat de oproep wordt geannuleerd;**
- Als de uitgang niet kan worden geactiveerd, annuleert de BGSM-120/BGSM-100 de oproep onmiddellijk.**

Event prioriteit (alleen BGSM-120 serie)

Deze pagina kan worden gebruikt om verschillende Communicatorprioriteiten te programmeren voor de overdracht van alarmtriggers (zie de **Prioriteitbeheer** sectie).

- Toestellen op LI:** Deze box kan worden gebruikt om de prioriteit te bepalen van telefoonapparatuur aangesloten op de LI aansluitpunten (zoals bedieningspaneel van inbraakalarm). Het is standaard geactiveerd; verwijder het vinkje om te deactiveren .
- Spraak kiezer:** Deze box kan worden gebruikt om de prioriteit te bepalen van de Spraak kiezer (spraakbericht). Het is standaard gedeactiveerd; vink het af om te activeren .

Codes (alleen BGSM-120 serie)

- Gebruikerscode:** Voer in deze box de accountcode in (maximum 4 numerieke karakters) om uitgangen op afstand te activeren. Lees voor meer informatie a.u.b. de sectie "**De Uitgangen Activeren->Uitgangen op Afstand Activeren en Deactiveren**". De standaard code is ingesteld op '0001'.
- Installateurcode:** U kunt in dit veld de Installateurcode invoeren (maximum 4 numerieke karakters). U kunt met deze code de "**Programmering op Afstand**" interface eventueel openen. De standaard code is ingesteld op '0002'.

Algemeen

U kunt deze sectie gebruiken om de audioniveaus in te stellen van de luidsprekers en microfoon aangesloten op de GSM Communicator.

- Luidsprekervolume:** Verschuif de cursor om het volume van de luidspreker aan te passen.
- Microfoonvolume:** Verschuif de cursor om het volume van de microfoon aan te passen.
- ☛ **OPGELET: als het volume op de microfoon te hoog is, kan dit de DTMF tonen vervormen vanaf de apparatuur aangesloten op de LI aansluitpunten en ze onherkenbaar maken.**
- Tonen:** Selecteer de naam van het lang waar de Communicator is geïnstalleerd: het geselecteerde land zal een serie parameters bepalen voor correcte werking van de gesimuleerde telefoongesprekken.
- LE fout time-out:** Voer de **tijd** in seconden in (tussen 10 en 3600 seconden) voor de **Lijnonderbreking** op de LE aansluitpunten voordat de trigger **PSTN Fout** optreedt.
- ☛ **De tijd kan tot op 60 seconden worden verleng als er verschillende telefoonapparaten aangesloten zijn op de LI aansluitpunten.**
- LE hersteltime-out:** Voer de **tijd** in seconden in (van 30 tot 3600) dat de telefoonlijn verbonden moet blijven met de LE aansluitpunten voordat de **PSTN Fout** trigger wordt hersteld.

System (alleen BGSM-120 serie)

Deze sectie verwijst naar het Systeem.

- SIM Telefoonnummer*: Voer het telefoonnummer in van de Communicator's SIM KAART (maximum 16 cijfers).
- Auto Klok aanpassen*: Vink deze optie af om het apparaat de datum en tijd van het systeem bij te werken door zelf een SMS te sturen.
- SMS Servicecentrum Adres*: Dit is een alleen-lezen optie. Hier staat het nummer van het SMS servicecentrum op de SIM KAART.

Prepay Crediet (alleen BGSM-120 serie)

 *De kredietbeheerservice van de voorbetaalde SIM KAART kan op elk gegeven moment onbeschikbaar zijn, afhankelijk van elke individuele netwerkprovider.*

Deze sectie kan worden gebruikt om op regelmatige intervallen een SMS te sturen met daarin informatie over de kredietbalans (verstrekkt door de provider) naar het eerste nummer in het telefoonboek. Programmeer de volgende opties voor correcte controleverzoeken voor uw kredietbalans, volgens het gebruikte type provider:

- Aanvraagtype*: selectie van het aanvraagtype (SMS, Oproep, Servicecommando).
- Aanvraagnummer*: telefoonnummer om te bellen of een SMS bericht te sturen met het verzoek tot informatie over de kredietbalans.
- Crediet boodschap*: string gebruikt om SMS berichten te sturen en verzoeken te maken via servicecommando's.

Voorbeeld voor Italiaanse gebruikers			
Opties	Vodafone	Wind	TIM
<i>Aanvraagtype</i>	Oproep	Servicecommando	SMS
<i>Aanvraagnummer</i>	404		40916
<i>Balansbericht</i>		*123#	PRE CRE SIN

- Interval*: Voer het interval (UU-DD) in waarop u een periodieke SMS wilt ontvangen met daarin informatie over uw kredietbalans (indien ondersteund door uw telefoonprovider). Het interval bestaat uit de volgende waarden:
 - (UU) volgende berichttijd - Selecteer de tijd waarop u de volgende periodieke SMS wilt sturen. Het interval voor deze waarden kan worden ingesteld tussen 0 en 23.
 - (DD) volgende berichtdag - Selecteer de dag waarop u de volgende periodieke SMS wilt sturen. Het interval voor deze waarden kan worden ingesteld tussen 0 en 365.

Uitgangen (alleen BGSM-100 serie)

Deze sectie kan worden gebruikt om de gebruiksmodi van de uitgangen in te stellen.

- Uitgang 1, Uitgang 2, Uitgang 3*: Vink de box af voor uitgangsgebruik **normaal gesloten** of **normaal open**.
- Uitgang 3 AAN-Tijd*: De **AAN-tijd** in seconden kan in dit veld worden ingevoerd (tussen 0 en 86400 seconden).

Primaire Methode

U kunt de primaire communicatielijlijn programmeren.

- Primaire Methode*: Selecteer via dit veld de primaire GSM of PSTN lijn.

GPRS

Deze pagina beschrijft de GPRS configuratieopties.

 *Aangezien de vertragingen die kunnen optreden in overdracht via GPRS, veroorzaakt door de activiteiten van de netwerkmanager, raden wij u aan zoveel mogelijk oproepingen op het bedieningspaneel van het inbraakalarm te programmeren, en dat u tevens een back-up telefoonnummer instelt die de alarmen verzendt via GSM en ook via GPRS.*

Access Point Name (APN) 1 en Access Point Name (APN) 2

Voer de *Access Point Name* in van de gebruikte GPRS serviceprovider. Voer de naam in van de IP adres serviceprovider in deze box. *Access Point Name 2* wordt als een back-up parameter beschouwd.

 *WAARSCHUWING: zorg ervoor de correcte APN in te voeren voor WAP/GPRS toegang - anders zullen bepaalde functies worden beperkt (neem voor meer informatie a.u.b. contact op met uw klantendienst).*

Hoofdontvanger, Lokale Poort 1 en Alarmpoort 1 IP adres

Voer het IP adres en poortnummers in van de hoofdontvanger. Voer voor Sur-Gard SYSTEEM III en SYSTEEM II het IP adres en de poort in die staan aangegeven in de **Alarmpoort** sectie.

Back-up Ontvanger, Lokale Poort 2 en Alarmpoort 2 IP adres

Deze afvinkbox wordt gebruikt om het tweede adres voor de ontvanger en het poortnummer in te voeren, met het verschil dat deze parameters als een back-up ontvanger worden beschouwd. De Communicator herkent deze box alleen als de parameters corresponderen met de ingevoerde **Hoofdontvanger, Lokale Poort 1 en Alarmpoort 1** adressen. De **Supervisie** en **Supervisie tijd** boxen verwijzen bovendien alleen naar de hoofdontvanger.

APN1 Gebruikersnaam en Wachtwoord, APN2 Gebruikersnaam en Wachtwoord

Sommige providers vereisen eventueel een gebruikersnaam en wachtwoord om communicatie te bevestigen. Voer indien vereist deze informatie hier in. **APN2 Gebruikersnaam** en **Wachtwoord** worden beschouwd als back-up gegevens.

Te decoderen telefoonnummers

U kunt met deze Communicator de triggers in Contact ID formaat, via het GPRS netwerk, ook naar de bedieningspanelen sturen die deze communicatiemethoden niet ondersteunen.

U dient hiervoor een telefoonnummer (het telefoonnummer kan "virtueel" of "echt" zijn) in te stellen op het bedieningspaneel voor triggercommunicatie in Contact ID formaat (u kunt bijv. 0123 instellen), vervolgens dient u hetzelfde telefoonnummer in een van deze velden in te voeren (u kunt voor deze functie tot op vier telefoonnummers programmeren).

Wanneer de Communicator een oproep herkent van een van deze nummers, vormt het de trigger automatisch om in digitaal formaat om het vervolgens op het GPRS netwerk door te schakelen naar de ingestelde ontvanger (zie de opties "Hoofdontvanger" en "Back-up Ontvanger").

☛ **Het telefoonnummer moet minstens 2 cijfers bevatten.**

De opties "Prefix" en "Cijfers te verwijderen" hebben geen effect op de "Te decoderen telefoonnummers".

De "Te decoderen telefoonnummers" moeten exact hetzelfde zijn als de telefoonnummers ingesteld voor het bedieningspaneel.

Laat deze velden blanco als u deze functie niet gebruikt.

De optie "Hoofdontvanger" (en indien noodzakelijk de "Back-up Ontvanger" moet worden geselecteerd om voor deze eigenschap correct te kunnen werken.

DNIS

Voer indien vereist het nummer in voor de Gedraaid Nummer Identificatieservice.

Accountcode

De accountcode voor communicatie met SYSTEEM III of SYSTEEM II ontvangers moeten in deze box worden ingevoerd.

Supervisie

Selecteer deze optie om de supervisie in te schakelen. De supervisieoptie is ALLEEN beschikbaar op de hoofdontvanger. De supervisieberichten worden niet verstuurd wanneer er een gesprek gaande is op het apparaat (op GSM).

Supervisie tijd (sec)

Stel de Supervisietijd in voor de gecontroleerde ontvangers. U kunt met stappen van 1 seconde een Supervisietijd instellen tussen een minimum van 5 seconden en een maximum van 65535 seconden.

Programmeren op afstand (alleen BGSM-120 serie)

U kunt met deze interface de functies van de BGSM-120/BGSM-100 Console software via een netwerk gebruiken. Gebruik deze interface om de zenderparameters op afstand te regelen. Bezoek voor gebruik van deze functie het webadres <http://www.bentelreachme.com>.

Ingeschakeld: Schakel de Programmering op Afstand in door op deze box te klikken en een vinkje in te voeren (deze instelling is standaard ingeschakeld).

Encryptie sleutel: De encryptie sleutel kan worden ingesteld zodat ongeautoriseerde personen de Programmering op Afstand niet kunnen openen. Het encryptiewachtwoord kan tussen 1 en 32 hexadecimale karakters bevatten. De standaard instelling is 0 (encryptie sleutel niet ingeschakeld).

Status

U kunt met deze pagina alle Communicatorfunctie in real-time controleren en regelen.

 **OPGELET:** Deze pagina wordt elke 5 seconden bijgewerkt.

Statussectie

Deze sectie toont de belangrijkste gegevens m.b.t. de GSM module. De virtuele display toont naast de naam van de GSM netwerkmanager de sterkte van het GSM signaal (dit wordt weergegeven via een speciale indicator).

De **Apparaatstatus** indicator kan AAN of UIT zijn. Het **Apparaatstatus** indicatielampje wanneer op GROEN: correcte werking. Wanneer op ROOD, betekent dit dat er geen communicatie tussen de software en het apparaat; als het ORANJE is, betekent het dat er een communicatie loopt. Deze indicator is voor de GPRS Hoofdontvanger en GPRS Back-up Ontvanger ORANJE wanneer de Ontvanger geïnitieerd is maar momenteel NIET verbonden of verbonden is maar nog NIET geïnitieerd.



PTM

Deze pagina verwijst naar de "**PTM (Paneeloverdracht Controle) functie**", waarmee het apparaat oproepen via het GSM netwerk kan verzenden in het geval van mislukte communicatie tussen de regelbaarheid en de ontvanger op de PSTN telefoonlijn.

 **De Communicator herstelt na 5 minuten de normale modus op het GSM kanaal.**

De **PTM functie** beschouwt communicatie als mislukt wanneer:

- Het geen bellen van een nummer waarneemt als de "**Controleer bellen**" optie is geactiveerd (deze optie controleert of telefoonnummers correct zijn gedraaid).
- Het geen bevestigingssignaal waarneemt (het signaal verzonden door de ontvanger wanneer een geslaagde triggercommunicatie is geëindigd).

 **De frequentie van het bevestigingssignaal is 1400 Hz.**



Alle nummers worden gecontroleerd als de "**Telefoonnummers**" lijst leeg is; anders worden alleen de nummers in de lijst gecontroleerd. Oproepen worden via het GSM netwerk verzonden wanneer het geprogrammeerde "**Maximum Mislukkingen**" is bereikt.

- Telefoonnummer:** Voer de te bellen telefoonnummers in (tot een maximum van 4) met gebruik van de PTM functie. Deze velden zijn standaard blanco. Als deze velden blanco zijn, zal de "PTM functie" alle telefoonnummers gedraaid door het bedieningspaneel controleren.
- Controleer bellen:** Standaard door de fabriek uitgeschakeld, wanneer ingeschakeld worden mislukte oproepen (d.w.z. wanneer de PTM geen nummer gebeld door het bedieningspaneel op de PSTN lijn waarneemt) als een storing worden geteld door de "PTM functie".
- Max Mislukkingen:** Voer in deze box het totaal aantal storingen waargenomen door de Communicator in, waarna de PTM functie geactiveerd moet worden. De PTM functie is standaard uitgeschakeld (standaard instelling is 0); stel een waarde in van 1 tot 4 om de PTM functie in te schakelen.

I/O (alleen BGSM-120 serie)

Deze pagina wordt gebruikt voor programmering van de ingang- of uitgangsmodi, triggers voor uitgangactivering, polariteit (Normaal Gesloten of Normaal Open), gereserveerde uitgangen en SMS strings voor afstandactivering van gereserveerde uitgangen.

- Type:** Deze kolom kan worden gebruikt om aansluitpunten T1, T2 en T3 voor de volgende modi te programmeren:
 - **Input:** Selecteer deze modus om het corresponderend aansluitpunt als de invoerlijn in te schakelen. Als deze modus is geselecteerd, wordt de **Service** kolom geactiveerd (zie hieronder).
 - **Output:** Selecteer deze modus om het corresponderende aansluitpunt als een Open Collector uitgang in te schakelen.
-  **OPGELET - Deze instellingen werken ook automatisch de parameters bij op de pagina's "SMS kiezer", "Sprak Kiezer" en "Telefoonboek".**

- Polariteit:** Deze box wordt gebruikt om de stand-by status van uitgangen/ingangen te programmeren:
 - Normaal Gesloten  met de uitgang/ingang op stand-by, het corresponderende aansluitpunt is negatief.
 - Normaal Open  met de uitgang/ingang op stand-by, het corresponderende aansluitpunt is zwevend.Klik op de box van de '**Polariteit**' kolom om de huidig weergegeven parameter om te keren.
- Activeringstriggers:** Klik op de kolom van de te programmeren trigger, in lijn met de relevante uitgang. Het vinkje geeft aan dat de relevante uitgang wordt geactiveerd zodra deze trigger optreedt. Klik op de boxen om het vinkje in te voeren of te verwijderen .

OPGELET - Door programmering van de triggers verbonden aan een uitgang worden sommige boxen m.b.t. die uitgang gedeactiveerd. Voordat u met de programmering kunt beginnen, dient u de vinkjes uit verschillende boxen te verwijderen.

- **PSTN Fout:** Wanneer geselecteerd, zal de uitgang worden geactiveerd in het geval dat de telefoonlijn niet wordt waargenomen.
- **GSM Fout:** Wanneer geselecteerd, zal de uitgang worden geactiveerd in het geval dat het GSM netwerk niet wordt waargenomen.
- **HB Fout:** Wanneer geselecteerd, zal de uitgang worden geactiveerd in het geval dat het supervisiebericht niet wordt waargenomen.
- **FTC Signaal:** indien geselecteerd, wordt de uitgang geactiveerd als de communicatie niet succesvol is.

De selectie van de FTC signaalgebeurtenis activeert de Puls optie en biedt u de mogelijkheid de Puls Tijd in te stellen (AAN Tijd)

- Gereserveerde Uitgang:** Wanneer deze optie is geselecteerd, worden alle andere triggers voor activering van de corresponderende uitgang genegeerd. Vink de box af van de uitgang die geactiveerd moet worden via belleridentificatie of via een SMS commando. Om de uitgang via belleridentificatie te activeren, dient u het telefoonnummer te programmeren op de "Telefoonboek" pagina en de optie "Activeert uitgang" in te schakelen (zie pagina Telefoonboek->Activeert uitgang).
- Service:** Een vinkje in deze kolom betekent dat de Communicator in SERVICE status is, d.w.z. wanneer lijnen 1 en 2 uit balans raken, zal de Communicator onafhankelijk een specifieke actie nemen i.p.v. een oproep te plaatsen. U kunt voor elke lijn een actie specificeren volgens de tabel hieronder. Als deze acties zijn geselecteerd, zal er in elk geval nooit een SMS bericht in referentie naar ingangen 1 en 2 worden verstuurd.

Invoerlijn nr.	Selectie	Geassocieerde Servicefunctie
1	A	Geforceerd schakelen op GSM netwerk
2	B	Telefoon Wachtrij wissen

OPGELET - Deze instellingen werken ook automatisch de parameters bij op de pagina's "SMS kiezer", "Spraak Kiezer" en "Telefoonboek".

- Bedieningscommando:** Voer in deze kolom de string in (maximum 16 alfanumerieke karakters) die per SMS verstuurd moet worden als u de corresponderende uitgang op afstand wilt activeren/deactiveren. Deze functie werkt zelfs wanneer de belleridentificatie niet is ingeschakeld.

- Activatie bevestiging:** Gebruik deze kolom om het gewenste bevestigingstype te selecteren dat u wilt ontvangen wanneer de uitgang wordt geactiveerd. U kunt uit 3 verschillende opties kiezen: Geen, Ring of SMS (de laatste optie is niet beschikbaar wanneer de **Bedieningscommando** box leeg is gelaten). De bevestiging van uitgangactivering wordt via een SMS doorgegeven wanneer de uitgang via SMS wordt geactiveerd.







Tabel: Programmeereffecten op Activeringuitgang					
PROGRAMMERING			EFFECT		
Black List	White List	Activeringbevestiging	Oproepdoorschakeling <small>(alleen als de Communicator op het GSM netwerk is geschakeld)</small>	Bevestigingsring	
<input type="checkbox"/>	<input type="checkbox"/>	Geen	JA	NEE	
<input type="checkbox"/>	<input type="checkbox"/>	Ring	NEE	JA	
<input type="checkbox"/>	<input checked="" type="checkbox"/>	Geen	JA	NEE	
<input type="checkbox"/>	<input checked="" type="checkbox"/>	Ring	NEE	JA	
<input checked="" type="checkbox"/>	<input type="checkbox"/>	Geen	NEE	NEE	
<input checked="" type="checkbox"/>	<input type="checkbox"/>	Ring	NEE	JA	
<input checked="" type="checkbox"/>	<input checked="" type="checkbox"/>	Geen	JA	NEE	
<input checked="" type="checkbox"/>	<input checked="" type="checkbox"/>	Ring	NEE	JA	
<input checked="" type="checkbox"/> Geactiveerd <input type="checkbox"/> Gedactiveerd					

- Puls:** Geactiveerde uitgangen blijven gewoonlijk geactiveerd totdat een deactiveringcommando wordt ontvangen, op dat moment zal de uitgang weer terugkeren op stand-by status. Als u wilt dat de uitgang automatisch na een bepaalde ingestelde tijdsduur terugkeert op stand-by, kunt u deze optie selecteren en de activeringstijd instellen via de naastliggende **Puls Tijd (sec)** box.

- Puls Tijd (sec):** Voer in deze box de waarde in seconden (van 1 tot 86400 in stappen van 1 seconde) in om de tijdsduur in te stellen om voor de uitgang, wanneer ingesteld op Monostabiel, actief te blijven totdat het terugkeert op stand-by status (**AAN-Tijd**).

Voice-Dialer (alleen BGSM-120 serie)

Deze sectie wordt gebruikt om alle parameters te programmeren m.b.t. de voice-dialer, d.w.z.: de te bellen telefoonnummers (de eerste 8 nummers in het telefoonboek), het aantal herhalingen voor elk bericht (minimum 1, maximum 8), de tijdsduur voor en het aantal van de meldingen volgens de specificaties hieronder:

- Omschrijving:** In deze kolom staan de triggers waarvoor een spraakbericht kan worden geprogrammeerd.
-  **Stel het corresponderende aansluitpunt in als een ingang (zie I/O->Type) om een spraakbericht voor de 3 programmeerbare invoerlijnen te selecteren.**
- Telefoonnummers:** Klik op de '12345678' kolommen aan de hand van de gewenste trigger. Het vinkje geeft aan dat een bepaald telefoonnummer wordt gebeld wanneer een alarmtrigger optreedt. Klik op de boxen om het vinkje in te voeren of te verwijderen .
-  **De telefoonnummers zijn de eerste 8 contacten op de "Telefoonboek" pagina.**
- Boodschap:** Klik driemaal op de 'Boodschap' kolom van de gewenste trigger, klik vervolgens op de toets om door de lijst met berichten te scrollen (u kunt tot op 8 berichten selecteren, elk met een maximum tijdsduur van 16 seconden) en er eentje te selecteren. U kunt voor elke trigger tot op 3 spraakberichten selecteren (**Boodschap#1, Boodschap#2, Boodschap#3**).
- Oproep Herhalen:** Dit veld wordt gebruikt om het aantal pogingen in te voeren (tot op een maximum van 8) dat gemaakt moet worden als de oproep mislukt.
- Boodschap Herhalen:** Dit veld wordt gebruikt om het aantal herhalingen van een bericht (tot op een maximum van 8) in te voeren wanneer de oproep is beantwoord.
- Bel Alle Nummers:** Selecteer deze optie om een oproep te sturen naar alle telefoonnummers geprogrammeerd voor een individuele trigger en het daaraan toegewezen spraakbericht af te spelen. Als deze optie niet is geselecteerd , zal de kiezer de voice-calls beëindigen zodra er eentje succesvol is voltooid.
- Oproepbevestiging:** Selecteer deze optie als u wilt dat de kiezer op bevestiging wacht vanaf de gebelde gebruiker dat het spraakbericht is ontvangen, anders zal de kiezer nogmaals proberen het spraakbericht door te geven: de gebelde gebruiker kan een bevestiging sturen door op de  toets op zijn/haar telefoon te drukken (geldt alleen voor touch-tone toetsenpanelen).
-  **OPGELET - Door op de  toets op uw eigen telefoon te drukken wanneer u een spraakbericht beluistert, kan het huidige telefoongesprek en eventuele andere gaande gesprekken worden geblokkeerd.**
-  **In sommige gevallen kan de kiezer het antwoord van antwoordapparaten, terugring tonen, welkomstberichten van een GSM provider, enz. verkeerd interpreteren. Wij raden u aan de "Oproepbevestiging" functie te activeren.**



Periodiek spraakbericht

Deze sectie wordt gebruikt om de opties te programmeren voor periodieke spraakberichten.

-  **U MOET het "SIM Telefoonnummer" invoeren en "Auto Klok Aanpassen" op de "Opties" pagina activeren om de opties voor Periodieke Spraakberichten in te kunnen stellen.**
- Datum van eerste verzending:** Selecteer de datum waarop u het eerste periodieke spraakbericht wilt sturen.
- Tijd van eerste verzending:** Selecteer de tijd waarop u het eerste periodieke spraakbericht wilt sturen.
- Interval:** Voer het interval (UU-DD) in waarop u daaropvolgende periodieke spraakberichten wilt sturen. Het interval bestaat uit de volgende waarden:
 - (UU) volgende berichtijd - Selecteer de uurwaarde voor het volgende periodieke bericht. Het interval voor deze waarden kan worden ingesteld tussen 0 en 23.
 - (DD) volgende berichtdag - Selecteer de dagwaarde voor het volgende periodieke bericht. Het interval voor deze waarden kan worden ingesteld tussen 0 en 365.
- Update tijd:** Selecteer dit icoontje om de lokale datum en tijd vanaf de PC in te stellen.



Lokale Servicemodus

Door de toets **Lokale servicemodus** te selecteren, kunt u spraakberichten afspelen/opnemen via een touch-tone telefoon aangesloten op de [LI] aansluitpunten van het apparaat (zie "Lokaal Spraakbericht Opnemen" en "Lokaal Spraakbericht Opnemen"). Wanneer deze modus is ingeschakeld, knipperen de groene LED's L1 en L2 flash (zie **Status LED's->tabel 2**). De LED's stoppen pas met knipperen wanneer de opname- of afspelprocedure is voltooid, of nadat 60 seconden zijn verstreken zonder op een toets te hebben gedrukt.

-  **U kunt SLECHTS ÉÉN telefoon aansluiten op de [LI] aansluitpunten voor correcte werking van de Lokale Servicemodus.**

SMS kiezer (alleen BGSM-120 serie)

Deze pagina wordt gebruikt voor instelling van de SMS kiezeropties, zoals hieronder beschreven.

- Event type:** De 'Event type' kolom heeft 11 afzonderlijke regels met de triggers waarvoor 2 SMS berichten zijn verstuurd, indien geprogrammeerd: één voor activering en één voor terugstelling (de "Periodieke SMS" trigger stuurt alleen een activering SMS).
-  **Stel de corresponderende aansluitpunten in als een ingang (zie I/O->Type) om SMS berichten voor de programmeerbare invoerlijnen te selecteren.**
- Telefoonnummers:** Klik op de '12345678' kolom van de gewenste ingang. Een vinkje betekent dat het SMS bericht gestuurd zal worden naar een bepaald telefoonnummer zodra de corresponderende trigger optreedt.
-  **De telefoonnummers zijn de eerste 8 contacten op de "Telefoonboek" pagina.**
- SMS Boodschap:** Klik in de 'SMS Boodschap' kolom op de box van het te programmeren bericht en voer het bericht in dat u wilt versturen wanneer de relevante alarmtrigger optreedt (maximum 100 karakters).

Periodieke SMS

Deze sectie wordt gebruikt om de opties voor periodieke SMS berichten te programmeren.

-  **U MOET het "SIM Telefoonnummer" invoeren en "Auto Klokafstelling" inschakelen op de "Opties" pagina om de opties voor Periodieke SMS berichten in te kunnen stellen.**
- Datum van eerste verzending:** Selecteer de datum waarop u het eerste periodieke SMS bericht wilt versturen.
- Tijd van Eerste verzending:** Selecteer de tijd waarop u het eerste periodieke SMS bericht wilt versturen.
- Interval:** Voer het interval (UU-DD) in waarop daaropvolgende periodieke SMS berichten verstuurd moeten worden. Het interval bestaat uit de volgende waarden:
 - (UU) volgende berichttijd - Selecteer de tijd waarop u het volgende periodieke SMS bericht wilt sturen. Het interval voor deze waarden kan worden ingesteld tussen 0 en 23.
 - (DD) volgende berichtdag - Selecteer de dag waarop u het volgende periodieke SMS bericht wilt sturen. Het interval voor deze waarden kan worden ingesteld tussen 0 en 365.
- Update tijd:** Selecteer dit icoontje om de lokale datum en tijd vanaf de PC in te stellen.

Spraakboodschappen (alleen BGSM-120 serie)

Deze pagina wordt gebruikt om de spraakberichten op te nemen en af te spelen: zie de pagina "Spraak Kiezer" voor berichtassociatie met triggers. Open het archief met spraakberichten door op het icoontje links van de OPNAME toets te drukken, rechts van het veld "WAV Bestand#1".

-  **De Communicator ondersteunt uitsluitend WAVE audiobestanden (.WAV), met een maximum tijdsduur van 16 seconden en met de volgende specificaties: PCM, 8000 Hz, 8 bit, Mono, non-gecomprimeerd. U kunt alleen opgenomen bestanden gebruiken die voldoen aan de bovengenoemde vereisten.**



AFSPELEN toets - Indrukken om nogmaals naar het spraakbericht te luisteren.



OPNAM EMEN toets - Indrukken om een nieuw spraakbericht op te nemen.



STOP toets - Indrukken om het afspelen of opnemen van een spraakbericht te stoppen.



OPHALEN toets - Indrukken om het opgenomen spraakbericht te laden.



INSTELLEN toets - Indrukken om het opgenomen spraakbericht naar de Communicator te sturen.



WIS toets - Indrukken om het spraakbericht op de Alarmcommunicator te wissen.

Tijdens opname van een bericht zal een voortgangsbalk (in real-time) de verstreken tijd aangeven.

Lokaal Spraakbericht Opnemen

☛ **U kunt SLECHTS ÉÉN telefoon aansluiten op de [LI] aansluitpunten voor correcte werking van de optie Lokaal Spraakbericht Opnemen.**

Neem een spraakbericht op vanaf een touch-tone telefoon aangesloten op de [LI] aansluitpunten door de **Lokale Servicemodus** in de sectie **Spraak Kiezer** op te nemen en als volgt te werk te gaan:

1. Druk op de [*] toets;
2. Druk achtereenvolgens op de [1][#] toetsen om de opnamemodus te openen;
3. Voer het nummer in van het op te nemen bericht (tussen [1] en [8]);
4. Neem na de piep uw spraakbericht op (de maximum tijdsduur van het bericht is 16 seconden).
5. Druk op de [#] toets om de berichtopname te bevestigen (of druk nogmaals op de [#] toets als u de berichtopname wilt stoppen voordat de volledige opnametijd is verstreken); u zult een pieptoon horen.
Alle voorgaande opnames voor dit bericht zullen op dit moment worden GEWIST;
6. Als u andere berichten wilt opnemen, dient u de procedure te herhalen beschreven in stap 1.



Lokaal Spraakbericht Afspelen

☛ **U kunt SLECHTS ÉÉN telefoon aansluiten op de [LI] aansluitpunten voor correcte werking van de optie Lokaal Spraakbericht Afspelen.**

Om een spraakbericht af te spelen vanaf een touch-tone telefoon aangesloten op de [LI] aansluitpunten, dient u de **Lokale Servicemodus** in de sectie **Spraak Kiezer** in te schakelen en als volgt te werk te gaan:

1. Druk op de [*] toets;
2. Druk achtereenvolgens op de [0][#] toetsen om de afspeelmodus te openen;
3. Voer het nummer in van het af te spelen bericht (tussen [1] en [8]);
4. Het bericht zal na de piep worden afgespeeld, gevolgd door een bevestigingston (druk op de toets [#] om het afspelen van het bericht te stoppen);
5. Als u andere berichten wilt afspelen, dient u de procedure te herhalen beschreven in stap 1.

Optionele Sabotageprogrammering

Via de aansluiting (zie sectie **Het apparaat aansluiten->Aanvullende aansluitingen**) van de **MAXIASNC** sabotageschakelaar (optioneel), kunt u worden geïnformeerd wanneer de cover van de Communicator opent. Om een SMS bericht en/of een spraakbericht naar een of meer telefoonnummers te sturen wanneer de cover van de Communicator opent, dient u via de BGSM-120/BGSM-100 Console de volgende instellingen te maken.

- 1) Voer op de **Telefoonboek** pagina de telefoonnummers in voor het sabotagebericht.
- 2) Stel op de **I/O** pagina het T3 aansluitpunt in als Input (Typekolom) met **NO** (Normaal Open) stand-by status (Polariteitkolom): de stand-by status van de sabotageschakelaar is Normaal Gesloten.
- 3) Stel op de **SMS kiezer** en/of **Spraak Kiezer** pagina, voor de **Ingang 3 Trigger**, het SMS bericht en/of Spraakbericht en de vereiste telefoonnummers in.

NOTES

*This product uses the FreeRTOS.org real time kernel.
The FreeRTOS.org source code can be obtained by visiting
<http://www.FreeRTOS.org>*

FreeRTOS LICENSING:

*"The FreeRTOS source code is licensed by the GNU General Public License (GPL) with an exception.
The full text of the GPL is available here:*

<http://www.freertos.org/license.txt>.

*The text of the exception is available on FreeRTOS official website:
<http://www.FreeRTOS.org> - License and Warranty Page*

The exceptions permits the source code of applications that use FreeRTOS solely through the API published on this WEB site to remain closed source, thus permitting the use of FreeRTOS in commercial applications without necessitating that the whole application be open sourced. The exception should only be used if you wish to combine FreeRTOS with a proprietary product and you comply with the terms stated in the exception itself."

