



ITA
MANUALE
D'USO E
INSTALLAZIONE

	Pag.
INDICE	
INFORMAZIONI GENERALI	4
Caratteristiche tecniche	4
Manutenzione ed utilizzo del terminale	5
Principali funzioni associate alle icone del menù principale	6
Menu di stato del sistema	9
Menu principale	14
MENÙ ANTIFURTO	16
Inserimenti/ disinserimenti	16
Inserimenti/ disinserimenti tramite chiave di prossimità	17
Richiesta proroga straordinario	18
Inserimento resta	19
Inserimento rapido	20
Disinserimento	20
Stato zone	21
Esclusione zone	21
Archivio eventi, visualizzazione anomalie, memoria allarmi	22
Funzione CHIME	23
MENÙ SCENARI	24
Esecuzione scenari	24
MENÙ LUCI	24
Accensioni / spegnimenti	24
Controllo di luci dimmerate	25

MENÙ CLIMA	26
Accensione/ spegnimento	26
Impostazione del differenziale termico	27
Impostazione dei programmi	28
MENÙ VOICE IT	30
Ascolta, registra e cancella il messaggio di segreteria vocale	30
MENÙ COMANDI	31
Attivazioni/ disattivazioni	31
Mappe dei comandi	31
MENÙ INFO GSM	32
Scadenza SIM	32
RADIO FM	33
MENÙ CONFIGURA	34
Impostazione data/ora	34
Impostazione della scadenza SIM	35
Programmatore orario	35
Abilita/disabilita messaggi vocali	37
Impostazione dei timeout	37
Modifica Tema	38
Segnalazioni di anomalie	39
Pulisci schermo	39
Menu INFO	40
Emulatore tastiera LCD	40

INSTALLAZIONE E PROGRAMMAZIONE (riservato al tecnico Installatore)	41
Installazione e collegamenti	41
Programmazione della tastiera Simplya	44
Impostazioni tecniche	45
Indirizzo tastiera	45
Avvisi acustici	46
Finestra home	46
Uscita clima	47
Calibrazione	48
Menù principale	49
Inserimento	49
Ritardi	50
Varie	50
Reset parametri	51
Dati tecnici	52
Dichiarazione di conformità	53
AVVERTENZE	54
CORRETTO SMALTIMENTO DEL PRODOTTO	54

INFORMAZIONI GENERALI

Congratulazioni per aver scelto il terminale touch screen Combivox Simplya. Il presente manuale costituisce parte integrante del prodotto ed è rivolto all'utente finale e al tecnico installatore e contiene le procedure di funzionamento e di installazione.

Caratteristiche tecniche

SIMPLYA è l'innovativo terminale multifunzione a colori touch screen (risoluzione 320 x 240), pensato per la gestione ed il controllo della sicurezza **antintrusione** e della **domotica** tramite la centrale AMICA versione 2012. Per mezzo del display touch screen è possibile attivare e monitorare tutte le funzioni Utente della centrale Amica.

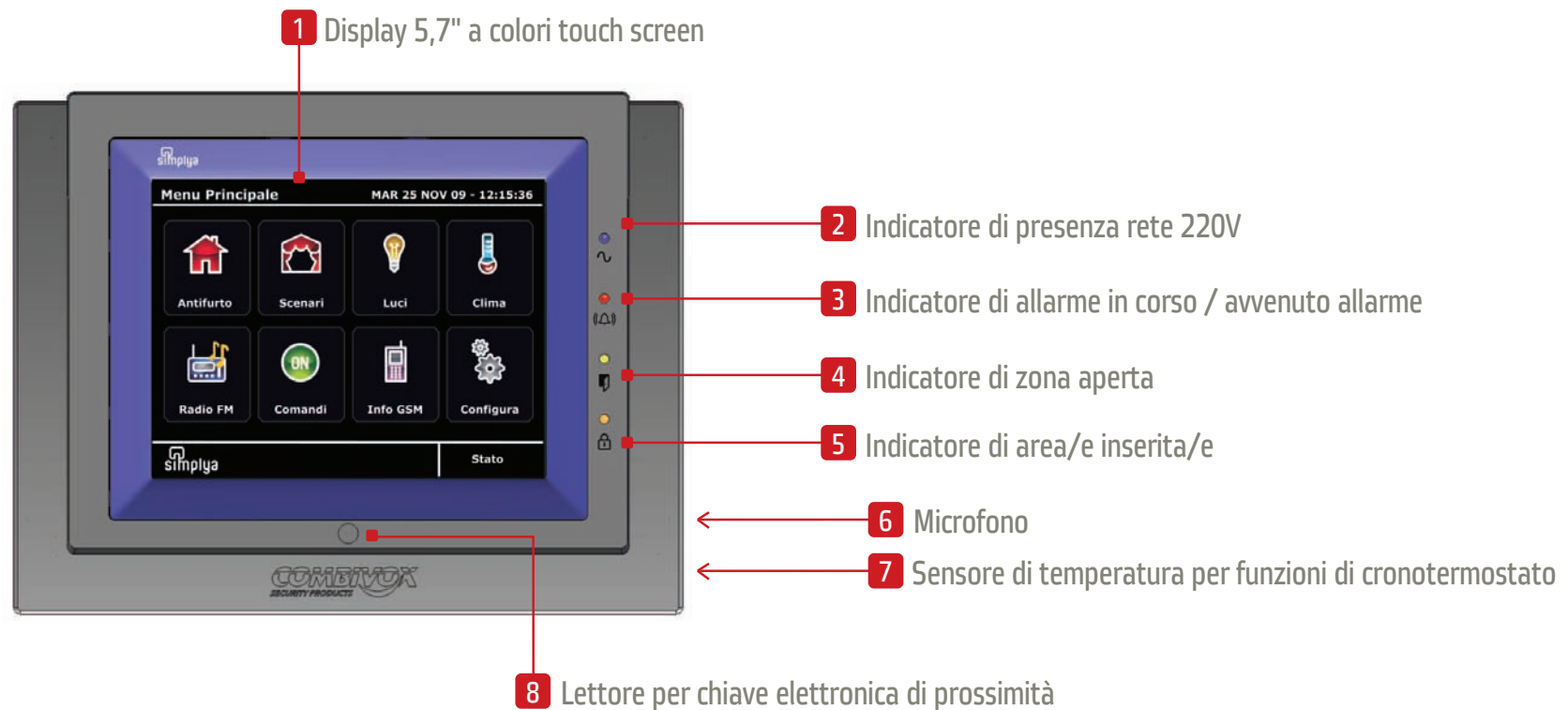



Manutenzione e utilizzo del terminale



- Non utilizzare sul touch screen di SIMPLYA penne o altri strumenti appuntiti che potrebbero danneggiare il display.
- Non esporre lo schermo LCD alla luce diretta del sole.
- Per la pulizia utilizzare solo panni morbidi ed asciutti oppure leggermente inumiditi con acqua; **non utilizzare alcun tipo di prodotto chimico.**
- Per bloccare il touch screen e permetterne la pulizia bloccare lo schermo seguendo la procedura descritta a pag. 39.

Principali funzioni associate alle icone del menu principale

Icona



Gestione ANTIFURTO

Cosa significa

Consente di accedere alle funzioni dedicate alla gestione del sistema di allarme (inserimenti e disinserimenti di aree, visualizzazione dello stato di zona, esclusione zone, consultazione della memoria eventi e di allarmi, funzione CHIME).



Gestione SCENARI

Consente di accedere agli "scenari". Per scenario si intende un insieme di attivazioni (inserimenti di aree, accensione luci, attivazione comandi, etc.) accomunate in un unico comando-funzione.

La programmazione e l'impostazione degli scenari sono a cura del **tecnico installatore**.



Gestione LUCI

Consente di gestire i comandi delle luci, preconfigurati dal **tecnico installatore**. E' possibile spegnere e accendere le luci tramite comando ON/OFF o tramite funzione DIMMER per regolare l'intensità luminosa delle lampade.

Icona



Gestione CLIMA



Gestione RADIO FM



Gestione COMANDI

Cosa significa

Consente di accedere alla gestione delle funzioni di controllo della climatizzazione. E' possibile impostare una temperatura e programmare accensioni e spegnimenti dell' impianto di riscaldamento e di climatizzazione in base alla temperatura impostata.

Consente di accedere alle funzioni della RADIO FM stereo integrata nella tastiera Simplya. E' possibile memorizzare 40 stazioni radio.

Disponibile la funzione RDS (radio data system-ricezione delle informazioni in digitale).

Consente di accedere alle funzioni dedicate alla accensione / spegnimento di dispositivi generici diversi dalle luci. Ad esempio, previa programmazione del **tecnico installatore**, è possibile comandare l'apertura di un cancello o accendere/ spegnere l'impianto di irrigazione.

Icona



Gestione INFO GSM



Gestione CONFIGURAZIONI



Gestione VOICE IT

Cosa significa

Nel caso in cui la centrale di allarme Amica 2012 fosse dotata di trasmettitore telefonico GSM, è possibile gestire le funzioni della carta SIM (controllo del credito residuo se si è in presenza di carta prepagata, impostazione della data di scadenza della SIM, livello del segnale, etc.). NB: questo tasto non è disponibile nel menu principale nel caso in cui sono stati abilitati tutti gli altri 8 tasti di gestione.

Consente di accedere ad alcune configurazioni del sistema (es. programmatore orario, impostazione data/ora, timeout, modifica del tema, etc.).

Consente di registrare, ascoltare e cancellare un messaggio vocale di segreteria. Per esempio, prima di andare via e di inserire l'impianto, è possibile registrare un messaggio sulla tastiera Simplya. La persona che disinserisce l'impianto può successivamente ascoltare e cancellare tale messaggio.

Menù di Stato del Sistema

Nella finestra di STATO SISTEMA appaiono in tempo reale le indicazioni principali relative all'impianto di antintrusione (figure 1 e 2). Inoltre, tramite i tasti "Elenco", "Modifica" ed "Escludi" è possibile rispettivamente accedere alle schermate che consentono di elencare alcune informazioni (stato zone, memoria allarme) e di modificare alcuni stati (inserimento di aree, esclusione di zone). Se presente il comunicatore GSM, cliccando sull'indicazione del segnale GSM è possibile accedere al menu INFO GSM (vedi fig.24b a pag.32).



Indicazione del segnale GSM del comunicatore (se presente)

Indicazione dello stato dell'impianto (eventuali aree inserite)

Stato delle zone (aperte/ chiuse)

Indicazione di eventuali anomalie del sistema

Zone escluse dal sistema

Memoria degli allarmi

Indicazione della temperatura in tempo reale

AMICA 324 PSTN + GSM **MAR 25 NOV 11 - 12:15:36**

I TIM **Temp: 28.5°**

Impianto totale disinserito **Modifica**

Zone tutte a riposo **Elenco**

Tutto regolare

Nessuna zona esclusa **Escludi**

Nessun allarme avvenuto

simplya **Menu princ.**

FIG. 1



Premere il pulsante per visualizzare la temperatura impostata tramite "menù Clima" (pag. 26)

Premere il pulsante per inserire o disinserire le aree del sistema - fig.re 3 (pag. 11)

Premere il pulsante per visualizzare lo stato delle zone - fig.re 4 (pag. 11 e 12)

Premere il pulsante per visualizzare eventuali anomalie - fig.re 5 (pag. 12)

Premere il pulsante per escludere o includere le zone - fig.re 6 (pag. 13)

Premere il pulsante per visualizzare la memoria allarmi - fig. 7 (13)

FIG. 2

Menù di Stato del Sistema: inserimento/ disinserimento di aree



fig. 3a

Dalla maschera FIG. 2 premendo il tasto "Modifica" relativo alla gestione dell'impianto antintrusione, si accede ad una finestra (fig. 3a) da cui è possibile accedere alle maschere successive relative all'inserimento delle aree o agli scenari.



fig. 3b

Premendo il tasto "inserimenti/ disins." si passa alla finestra in fig. 3b: dopo aver immesso il codice, la schermata mostra lo stato delle aree (fig. 9c a pag. 16). Per le funzioni associate agli altri pulsanti fare riferimento alle pagine 19, 20 e 24.

Menù di Stato del Sistema: zone in allarme



fig. 4a

Nella maschera di stato sistema (fig. 4a) le zone in allarme appaiono in scorrimento una per una. Premendo il tasto "Elenco" si visualizza l'elenco di tutte le zone dell'impianto antintrusione ed il relativo stato (fig. 4b).

La maschera di "Stato zone" mostra lo stato di ogni singola zona: rosso

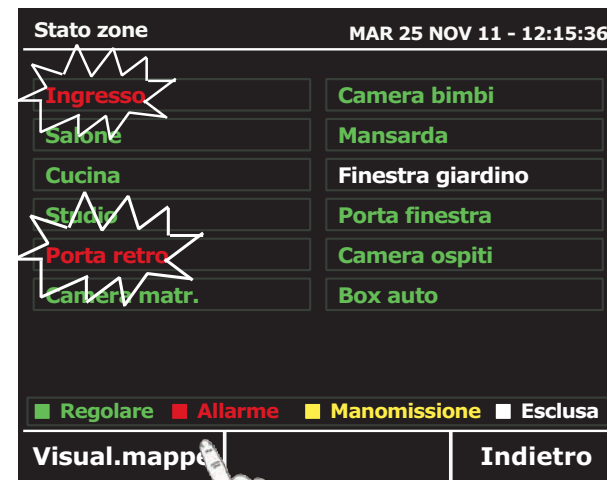

fig. 4b

lampeggiante (zona in allarme), verde (zona chiusa), bianco (zona esclusa), giallo (zona manomessa).

Se programmate dal tecnico, è possibile visualizzare le zone tramite mappe (fig.4c). Per accedere alle mappe premere il tasto "Visual. mappe".



fig. 4c

E' possibile visualizzare lo stato delle zone tramite mappe (fig. 4c e 4d), **preventivamente programmate dal tecnico installatore.** Ciascuna zona è contrassegnata da un numero (fig. 4c). In basso scorre la descrizione in giallo della/e zona/e in allarme.

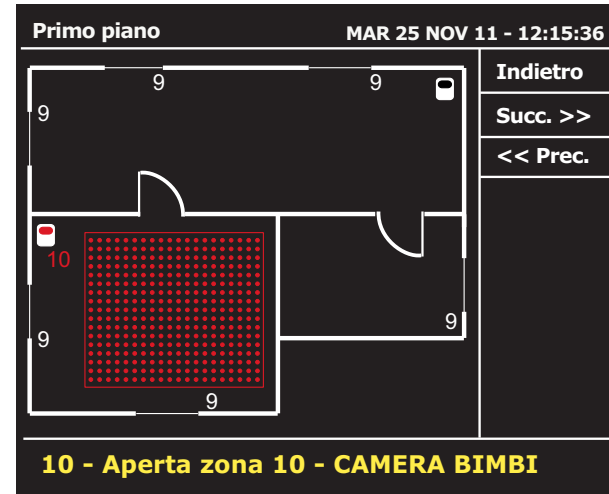

fig. 4d

In caso di zona in allarme l'elemento sensibile (porta, finestra) si colora di rosso e lampeggia. Contestualmente, se programmata e associata all'elemento/i sensibile/i, lampeggia anche l'area sensibile configurata nella mappa.

Menu di Stato del Sistema: elenco anomalie

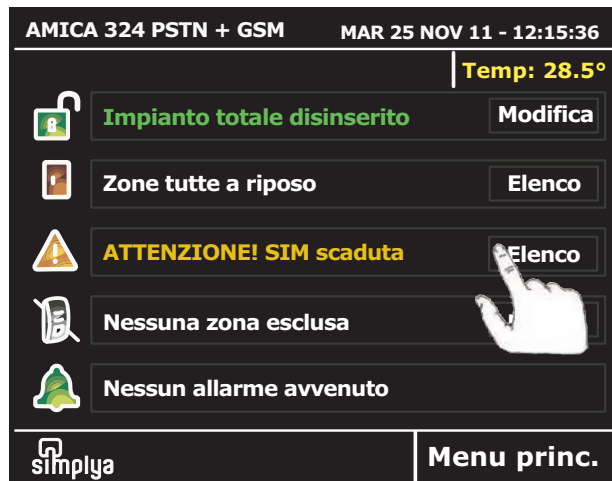

fig. 5a

Nella maschera di stato (fig.5a) se si verifica un'anomalia, appare la descrizione. Premendo il tasto "Elenco" si visualizza l'elenco delle eventuali anomalie del sistema in corso (fig. 5b).



fig. 5b

Menu di Stato del Sistema: esclusione zone



Dalla maschera di stato è possibile accedere alle finestre da cui è possibile escludere una o più zone di allarme dal sistema. Per eseguire tale operazione occorre inserire un codice abilitato all'esclusione delle zone.



Premere il tasto "Escludi" per accedere alla maschera da cui è possibile inserire il proprio codice utente. Per i passi successivi si faccia riferimento alle pagine 21 e 22.

fig. 6a

fig. 6b

Menu di Stato del Sistema: memoria allarmi



Nella maschera di stato (fig.7a) nel caso in cui esistono eventi di allarme in memoria, appare la descrizione. Premendo il tasto "Elenco" si visualizza l'elenco degli allarmi avvenuti (fig. 7b). Da questa maschera è possibile visualizzare l'elenco degli allarmi avvenuti.



Premendo il tasto "Canc. memoria" in basso a sinistra è possibile cancellare la memoria degli ultimi allarmi che si sono verificati (fig. 7b).

fig. 7a

fig. 7b

Menù Principale

La schermata del MENU PRINCIPALE permette di accedere rapidamente ed in maniera intuitiva a tutte le funzioni gestibili dal terminale Simplya e di avere un immediato feedback di tutti gli stati relativi al sistema; in funzione della programmazione effettuata sulla Simplya e sulla centrale, sono visualizzati tasti differenti: supponiamo di aver programmato tutti i tasti gestione, in FIG. 8a è visualizzata la schermata quando non è attiva la funzione VOICE IT, mentre in FIG. 8b quando è attiva.



FIG. 8a



FIG. 8b

Per accedere a questa maschera premere dal "menù di Stato" il tasto in basso a destra "Menu princ.".

MENU ANTIFURTO

Inserimenti/ disinserimenti



fig. 9a

Dal "Menù Principale", premere il tasto Antifurto per accedere alla maschera successiva (fig. 9a). Premere il tasto "Inserimenti/disins." Una volta inserito il proprio codice (fig. 9b) si accede alla maschere da cui è possibile inserire/ disinserire le aree a cui si è abilitati.



fig.9b

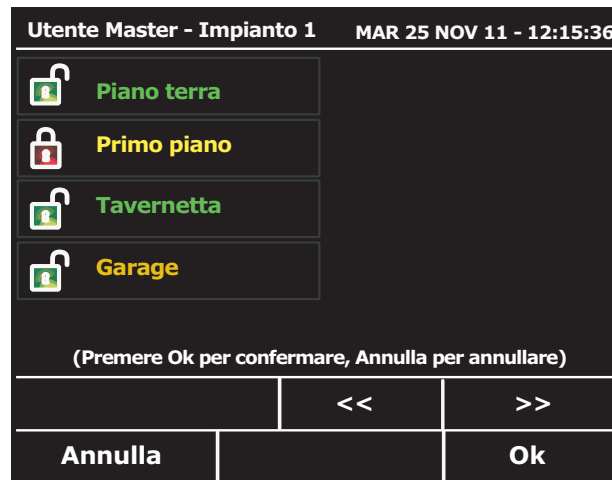

fig. 9c

Dopo aver immesso il codice la schermata mostra lo stato delle aree (fig. 9c) relative all'impianto nr.1 (indicato in alto a sinistra), che l'utente è abilitato ad inserire. L'utente Master è abilitato ad inserire tutte le aree del sistema.

Per inserire/ disinserire, premere il tasto dell'area da modificare (le aree da inserire si colorano di arancio, le aree da disinserire di giallo). Premere OK per confermare.

Per visualizzare le aree relative all'impianto successivo digitare il tasto ">>". Viceversa, per visualizzare le aree relative all'impianto precedente, digitare il tasto "<<"(fig. 9c).

N.B.: la gestione multi impianto è disponibile solo per le versioni Amica 324 e 128.

Inserimenti/ disinserimenti tramite chiave di prossimità

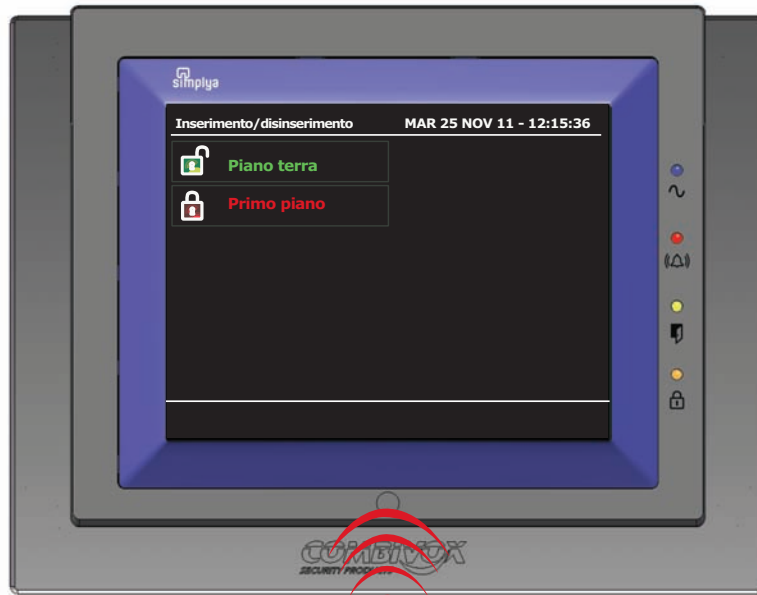

fig. 9d



Nel caso in cui durante l'operazione di inserimento una o più zone del sistema risultano aperte, sul display appare un messaggio di avviso (fig. 9e) con l'indicazione della zona/e aperta/e: seguire le istruzioni per effettuare l'inserimento. Per inserire forzatamente è necessario comunque che la chiave sia programmata all'inserimento forzato (consultare il tecnico installatore).

La tastiera Simplya è dotata di un lettore per chiave di prossimità (a sfioramento) che consente di inserire/disinserire le aree del sistema tramite chiave. Se **opportunamente programmata dal tecnico installatore**, una chiave può inserire/disinserire una o più aree del sistema. Allo scopo, avvicinare la chiave come indicato in fig. 9d, sovrapponendola a circa 2 cm di altezza sul rilievo posto al centro in basso alla cornice: con la chiave in prossimità del lettore, sullo schermo vengono visualizzate le aree che la chiave è abilitata ad attivare. Attendere con la chiave vicina al lettore fino a quando le aree si inseriscono o disinseriscono (si colorano rispettivamente di rosso e verde).

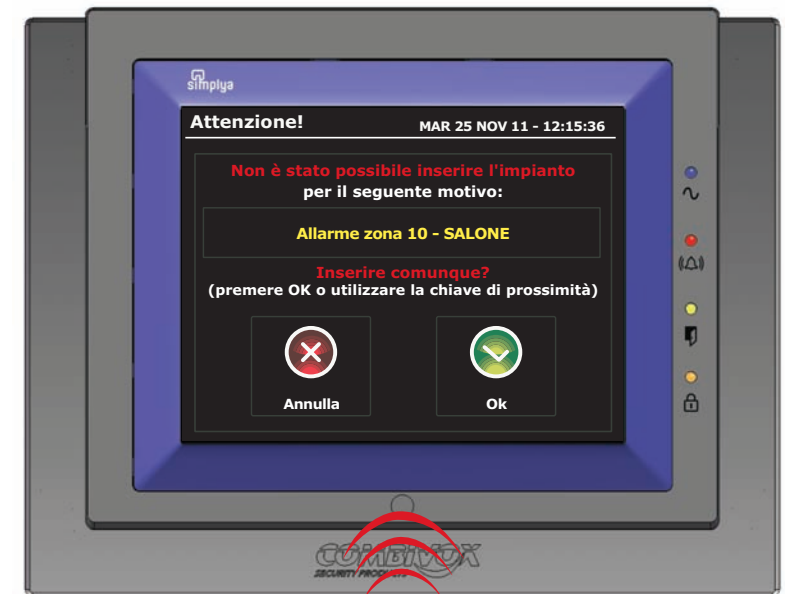

fig. 9e



Richiesta proroga straordinario



fig. 9f

In caso di inserimento automatico dell'impianto tramite programma orario, la tastiera Simplya permette di prorogare lo stesso se **opportunitamente programmata dal tecnico installatore**.

All'ora programmata, sul display della Simplya appare la schermata di richiesta del codice (fig.9f) per tutta la durata del tempo di avviso impostato nel programmatore orario. Se non viene eseguita nessuna operazione, l'impianto verrà inserito all'ora programmata. Per eseguire l'operazione di proroga, inserire il codice Master oppure un qualsiasi codice utente abilitato.

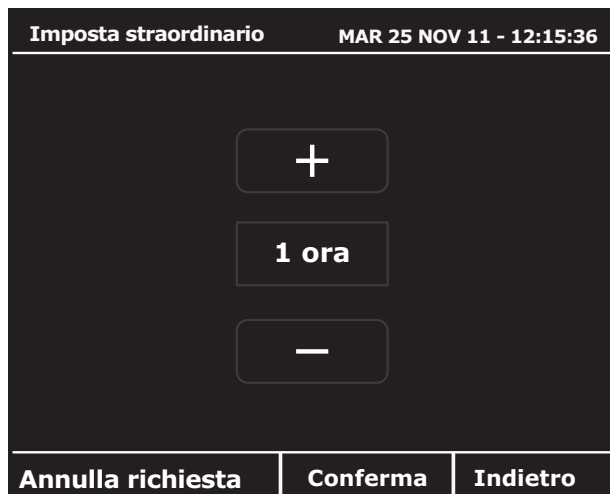

fig. 9g

Appare la schermata di selezione del numero di ore di proroga (fig.9g): utilizzare i tasti "+" e "-" per impostare la durata, quindi premere il tasto "Conferma": l'impianto verrà inserito il numero di ore selezionato dall'ora programmata in centrale.

Per annullare la richiesta di proroga, premere il tasto "Annulla richiesta": in questo caso l'impianto verrà inserito all'ora programmata.

Inserimento resta



fig. 10a

L'"Inserimento resta" è una particolare funzione di inserimento che consente di inserire una o più aree (di solito quella del perimetro) in una modalità in cui le zone normalmente ritardate (es. la porta di ingresso) diventano istantanee. In tal modo, qualsiasi tentativo di accesso



fig. 10b

attraverso zone normalmente con ritardo di ingresso, viene subito segnalato. Questo tipo di inserimento deve essere abilitato dal tecnico installatore. Premere il tasto "Antifurto" (fig. 10a) e successivamente il pulsante "Inserimento resta" (fig. 10b).

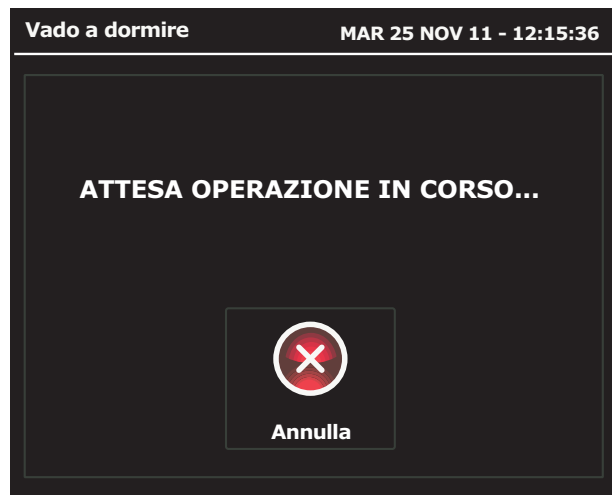

fig. 10c

L'"Inserimento resta" deve essere **preventivamente programmato dall'installatore**, e viene associato ad uno scenario che può includere l'inserimento simultaneo di più aree del sistema: in questo modo si evita di selezionare le aree una per volta. Una volta premuto il tasto "Inserimento resta", si attiva immediatamente l'inserimento delle aree previste dallo scenario programmato (fig. 10c).

Inserimento rapido



fig.11a

La funzione di "Inserimento rapido" consente di inserire un'area senza digitare il codice. Tale funzione deve essere **preventivamente programmata dal tecnico**. Qualora venga abilitata, appare la schermata in fig. 11a, da cui è possibile accedere alla maschera della fig. 11b.



fig.11b

Per inserire, premere il tasto dell'area da modificare (le aree da inserire si colorano di arancio).

Le aree che appaiono in bianco non sono abilitate all'inserimento rapido: in questo caso per modificarne lo stato, occorre digitare il codice utente.

Disinserimento



fig.12a

Dal "Menù Principale", premere il tasto Antifurto per accedere alla maschera successiva (fig. 12a). Premere il tasto "Disinserimento."

Una volta inserito il proprio codice (fig. 9b) le aree che si è abilitati a disinserire, vengono disattivate.

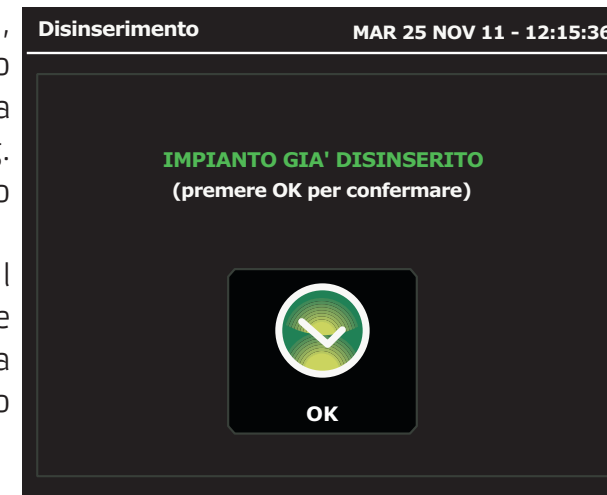

fig.12b

Nel caso in cui l'area che si è abilitati a disinserire è già disinserita, dopo aver immesso il codice appare la schermata di avviso (fig. 12b).

Stato zone



fig. 13a

Esclusione zone



fig. 14a

Dal "Menù Principale", premere il tasto Antifurto per accedere alla maschera successiva (fig. 13a). Premere il tasto "Stato zone" per visualizzare lo stato di tutte le zone dell'impianto (fig. 13b). La maschera di "Stato zone" mostra lo stato di ogni singola zona: rosso lampeggiante (zona in



fig. 13b

Dal "Menù Principale", premere il tasto "Antifurto" per accedere alla maschera successiva (fig. 14a). Premere il tasto "Escludi zone" e digitare il proprio codice utente (fig. 14b).



fig. 14b

allarme), verde (zona chiusa), bianco (zona esclusa), giallo (zona manomessa). Previa programmazione tecnica, è possibile visualizzare le zone tramite mappe: allo scopo, premere il tasto "Visual. mappe" (vedi figure 4c e 4d a pag. 12).



fig. 14c

La funzione di esclusione zone consente di escludere una o più zone dall'impianto. L'esclusione di una zona consente l'inserimento di un'area anche se una zona al suo interno è aperta o non in sicurezza. L'esclusione di una zona può rendersi necessaria quando si vuole lasciare una zona non protetta (ad esempio, una finestra per consentire il passaggio di un animale domestico) o se si vogliono evitare allarmi impropri causati da un dispositivo che ha problemi di funzionamento.

ATTENZIONE!: una zona esclusa può ridurre il livello di sicurezza del sistema.

Se il codice è abilitato alla funzione di esclusione zone, appare la maschera della fig. 14c: appaiono le zone che si possono escludere e quelle già escluse; digitare sui tasti "Escludi" o "Includi" rispettivamente per escludere o includere una zona.

Archivio eventi, anomalie e memoria allarmi



fig. 15a

Dal "Menù Principale", premere il tasto "Antifurto" e successivamente il tasto "Avanti" per accedere alla maschera successiva (fig. 15a). Appaiono 3 tasti: Archivio eventi, Visual. anomalie e Memoria allarmi. Digitando uno dei 3 tasti si accede alle maschere contenenti i dati registrati dal



fig. 15b

sistema, relativi rispettivamente a tutti gli eventi, alle eventuali anomalie (es. batteria scarica) e agli allarmi avvenuti. Esempio, premendo il tasto "Archivio eventi" si visualizzano tutti gli eventi memorizzati dal sistema (fig. 15b).

Funzione CHIME



fig. 16a

La funzione campanello (CHIME) consente di attivare un segnale acustico locale dalla tastiera Simplya quando una zona protetta viene violata ad impianto disinserito. Il tono del campanello può essere utilizzato per annunciare l'ingresso di qualcuno da una porta di



fig. 16b

accesso non controllata (ad es. per annunciare l'ingresso di un cliente dalla porta principale della propria attività commerciale, quando si è momentaneamente sul retro). Dal "Menù Principale", premere il tasto "Antifurto" e successivamente il tasto "Avanti" per accedere alla

maschera successiva (fig. 16a). Premere il pulsante "Funzione chime" per accedere alla maschera della fig. 16b.

In questa maschera appaiono tutte le zone dell'impianto. Premere sui tasti "Abilita" o "Disabilita" rispettivamente per abilitare o disabilitare ogni singola zona alla funzione CHIME.

MENU SCENARI

Esecuzione scenari



fig. 17a

MENU LUCI

Accensioni/ spegnimenti



Per scenari si intende una un insieme di azioni (es. inserimenti parziali, accensione luci, apertura porte, etc.) accomunate in un unico comando-funzione. Simplya prevede che l'utente possa attivare gli "Scenari" **preimpostati in fase di installazione dal tecnico.**

Tramite Simplya è possibile comandare l'accensione e lo spegnimento di luci: per fare questo occorre **preventivamente una procedura di installazione e programmazione da parte del tecnico.** Dal Menù Principale digitare il tasto "Luci".

fig. 18a



fig. 17b

Dal Menù Principale (fig. 17a), premere il tasto "Scenari" per accedere alla maschera (fig. 17b) che consente di attivare uno o più scenari **preimpostati dal tecnico.** Premere il tasto relativo allo "Scenario" che si intende attivare per avviarne l'esecuzione immediata.



Nella maschera di gestione delle luci è presente l'elenco delle luci presenti nel sistema con la descrizione dell'ambiente in cui sono collocate. Per spegnere/accendere premere il tasto alla loro dx. In caso di luce accesa la descrizione della stessa appare in rosso.

fig. 18b

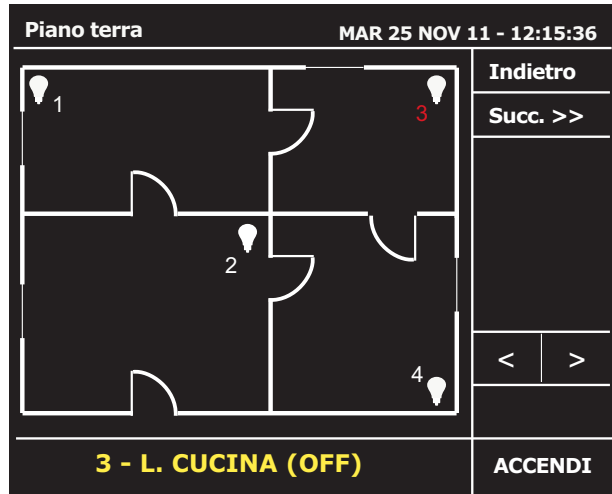

fig. 18c

E' possibile comandare le luci anche attraverso le mappe grafiche: è necessaria **la programmazione del tecnico** per questa funzione. Premere i tasti "< >" per selezionare la luce da comandare. Il numero che individua la luce da comandare si colora di rosso (fig. 18c).

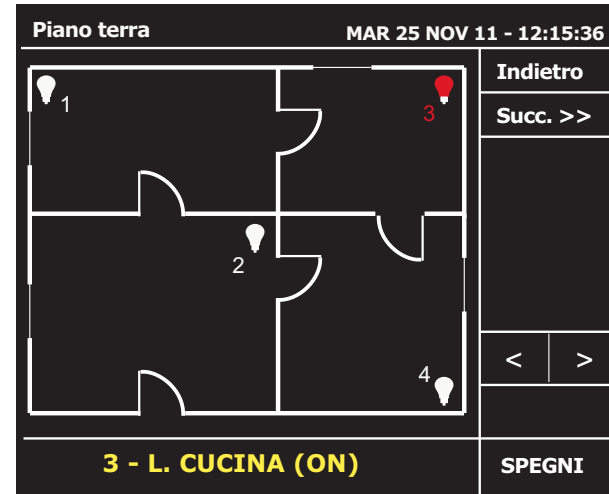

fig. 18d

Una volta selezionato il punto luce da comandare (appare in basso la descrizione in giallo), premere il tasto a dx "Accendi" per accenderla: l'icona luce si colora di rosso quando accesa (fig. 18d). Utilizzare il tasto in alto a dx "Succ. >>" per passare ad eventuali mappe successive.

Controllo di luci dimmerate

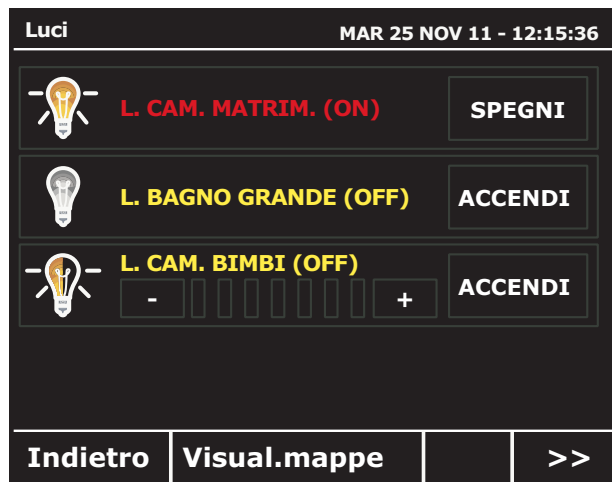

fig. 18e

Se uno dei punti luce in elenco è dotato di dimmer per il controllo dell'intensità luminosa, esso appare come nella fig. 18e.



fig. 18f

E' possibile controllare l'intensità luminosa del dispositivo tramite i tasti "+ e -" con i quali ottenere l'effetto desiderato (fig. 18f).

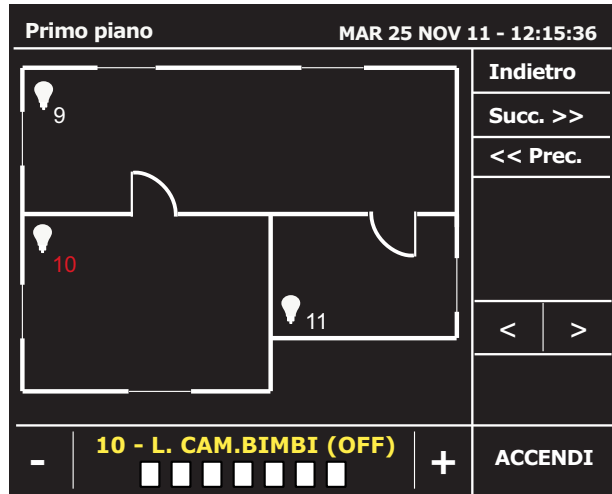

fig. 18g

E' possibile comandare le luci dimmer anche attraverso le mappe grafiche: è necessaria la **programmazione del tecnico** per questa funzione. Premere i tasti "< >" per selezionare la luce da comandare (fig. 18g).

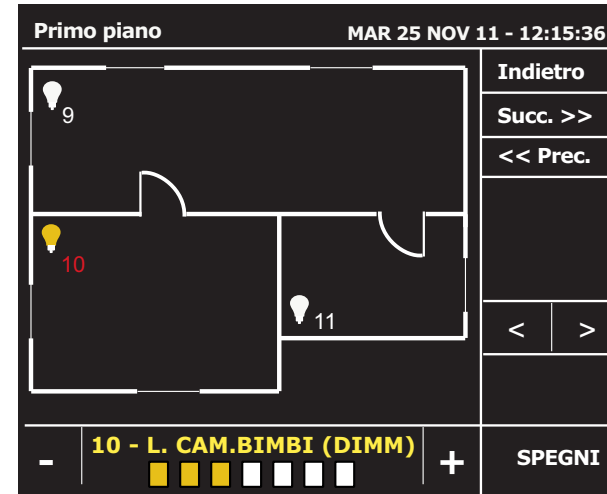

fig. 18h

Una volta selezionato il punto luce da comandare (appare in basso la descrizione in giallo), premere i tasti "+ e -" per regolare l'intensità luminosa del dispositivo (fig. 18h).

MENU CLIMA

Accensione/ spegnimento



fig. 19a

Grazie ad un sensore di temperatura integrato, tramite la tastiera Simplya è possibile gestire la temperatura climatica dell'ambiente in cui essa è installata, utilizzandola come un cronotermostato. Questa funzione **deve essere configurata dal tecnico**, in modo da attivare e/o



fig. 19b

disattivare l'impianto di termoregolazione (es. caldaia, condizionatore) in base ad una temperatura impostata. Dal menù principale (fig. 19a), premere il tasto "Clima" per accedere alla maschera (fig. 19b). In alto è indicata la modalità, ossia INVERNO (🔥) o ESTATE (❄️) con l'indicazione della



fig. 19c

temperatura e del funzionamento in automatico (A), tramite programma, o in manuale (M). Per cambiare modalità premere il tasto "Modo clima" nella finestra della fig. 19b. Si accede alla maschera della fig. 19c. Per modificare premere uno dei 2 pulsanti superiori (inverno e estate). Nel caso in cui viene selezionato il modo inverno, è possibile

Impostazione del differenziale termico



fig. 20a

Dalla finestra della fig. 20a, premere il tasto "Tipo regolazione" per accedere alla maschera (20b e/o 20c) da cui è possibile impostare il tipo di regolazione che serve a definire il **differenziale termico** per l'accensione e lo spegnimento degli impianti (caldaia, condizionatore).



fig. 19d

attivare la funzione antigelo. Per attivare il funzionamento "manuale" o "automatico", premere il tasto "Accendi/spegni" in fig. 18b. Si accede alla finestra della fig. 19d: premere uno dei 4 tasti "Programma" per il funzionamento in automatico; premere il tasto "Manuale" per il funzionamento in manuale; dopo aver premuto tale tasto, si accede alla finestra di impostazione della temperatura.



fig. 20b

La tastiera Simplya nel funzionamento di cronotermostato utilizza un differenziale termico fisso di 1° C con il tipo di regolazione "Standard" (commutazione relè istantanea) e di 0,5° C con i tipi di regolazione "Alta inerzia" (commutazione relè dopo 20 minuti), "Media inerzia"



fig. 20c

Impostazione dei programmi



fig. 21a

(commutazione relè dopo 10 minuti) e "Bassa inerzia" (commutazione relè dopo 5 minuti). Il differenziale termico è la differenza tra un determinato valore in °C e la temperatura impostata di accensione o di spegnimento dell' impianto; il tipo di regolazione stabilisce, invece, il tempo trascorso il quale il relè commuterà l'accensione/spegnimento dell'impianto di termoregolazione. Ad esempio, impostando la temperatura ambiente a 20 °C con un tipo di regolazione "Alta inerzia", l'impianto si accenderà trascorsi 20 minuti da quando la temperatura ambiente è scesa a 19,5 °C e si spegnerà dopo 20 minuti da quando avrà raggiunto i 20,5 °C. Impianti ad alta inerzia (ad esempio impianti con radiatori in ghisa) necessitano di un tipo di regolazione "Alta inerzia" (20 minuti), mentre impianti a bassa inerzia (ad esempio ventil-convettori) necessitano di un tipo di regolazione a "Bassa inerzia" (5 minuti). Agire sui tasti "+" e "-" per impostare il tipo di regolazione rispettivamente della modalità di funzionamento "Caldo" e "Freddo".

E' possibile impostare fino a 4 programmi CLIMA per l'accensione e lo spegnimento automatico. Dal menù "Clima" (fig. 19b) premere il tasto "Imposta programmi": si accede alla maschera della fig. 21a. Per impostare il programma premere sul pulsante "Opzioni". Si accede alla maschera della fig. 21b.



fig. 21b

Da questa finestra (fig. 21b) è possibile accedere a quattro differenti maschere dalle quali è possibile:

- 1) assegnare un nome al programma (fig. 21c);
- 2) impostare un programma (fig. 21d);
- 3) copiare i dati da un programma ad un altro (fig. 21e);
- 4) cancellare i dati di un programma (fig. 21f).

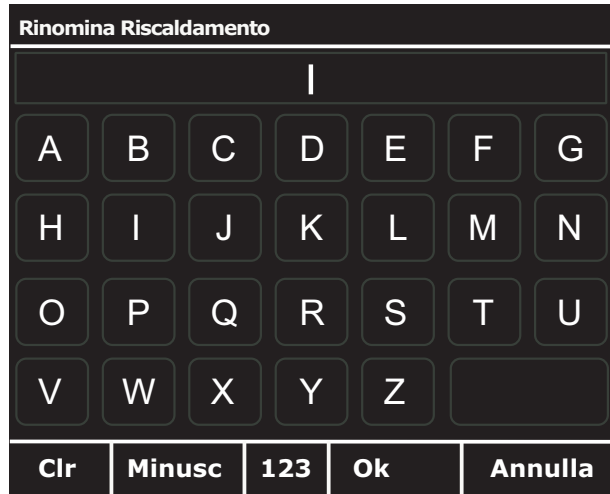

fig. 21c

Premendo il tasto "Rinomina" dalla maschera della fig. 21b si accede alla finestra (fig. 21c) da cui è possibile nominare il programma: utilizzare la tastiera alfanumerica per assegnare un nome al programma. Premendo il tasto "Imposta" si accede ad una finestra (fig. 21d) da cui è possibile impostare i parametri del programma.



fig. 21d

Per ciascuno dei 7 giorni (per selezionarli utilizzare i tasti "+" e "-") della settimana è possibile impostare fino a 6 orari diversi. Per ciascun orario programmare l'ora, i minuti e la temperatura desiderata. Nell'esempio della fig. 21d è stato impostato che ogni lunedì dalle 09.30 alle 14.30 la tastiera Simplya attivi l'impianto per mantenere la temperatura a 22.0 C°.



fig. 21e

Premere il tasto ">>" per accedere alle maschere degli orari 3, 4, 5 e 6. Premere il tasto "Copia da..." per copiare i dati di un giorno ad un altro. Premendo il tasto "Copia" dalla maschera della fig. 21b si accede alla finestra (fig. 21e) da cui è possibile copiare tutti i dati di un programma ad un altro.



fig. 21f

Premendo il tasto "Cancella" dalla maschera della fig. 21b si accede alla finestra (fig. 21f) da cui è possibile cancellare i dati del programma.

MENU VOICE IT

Ascolta, registra e cancella il messaggio di segreteria vocale



fig. 22a

Tramite la tastiera Simplya è possibile registrare, ascoltare e cancellare un messaggio vocale di segreteria.

Per esempio, prima di andare via e di inserire l'impianto, è possibile registrare un messaggio vocale sulla tastiera Simplya. La persona che disinserisce l'impianto può successivamente ascoltare e cancellare tale messaggio.

Per questa funzione occorre la **preventiva programmazione della funzione sulla centrale ad opera del tecnico.**

Dal menù principale premere il tasto "Voice it" (fig. 22a) per accedere alla maschera (fig. 22b) di selezione dei comandi di ascolto, registrazione e cancellazione del messaggio di segreteria.



fig. 22b

- Premere il tasto "Registra" (fig. 22b) e tenerlo premuto per la durata della registrazione del messaggio (al massimo 16 secondi).

Per una registrazione ottimale porsi a circa 20cm dalla tastiera e parlare con tono di voce regolare.

- Digitare il tasto "Ascolta" (fig. 22b) per ascoltare l'ultimo messaggio vocale registrato.



fig. 22c

- Digitare il tasto "Cancella" (fig. 22b) per cancellare il messaggio vocale registrato.

Se presente un messaggio di segreteria non ascoltato, appare l'indicazione in basso al centro nel menu principale, che si alterna con l'indicazione dello stato impianto (fig.22c).

MENU COMANDI

Attivazioni/ disattivazioni



fig. 23a

Mappe dei comandi

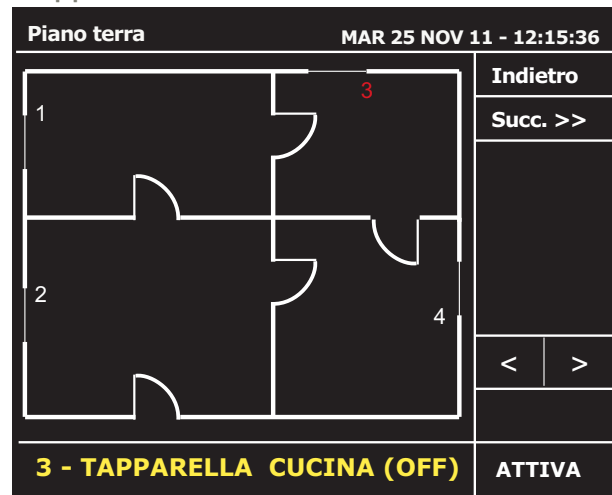

fig. 23c

Tramite la tastiera Simplya è possibile comandare l'accensione e lo spegnimento di dispositivi vari (es. cancello elettrico, impianto di irrigazione, tapparelle automatiche, etc.). Per questa funzione occorre la **preventiva installazione e programmazione ad opera del tecnico.**

E' possibile attivare i comandi anche attraverso le mappe grafiche: è necessaria la programmazione del tecnico per questa funzione. Premere i tasti "< >" per selezionare il dispositivo da comandare (ad es. tapparella cucina). Il numero che individua il dispositivo da comandare



fig. 23b

Dal menù principale premere il tasto "Comandi" (fig. 23a) per accedere alla maschera (fig. 23b) che contiene l'elenco dei dispositivi comandabili con l'indicazione dello stato (acceso o spento). Premere il tasto a dx per attivare/ disattivare il dispositivo.

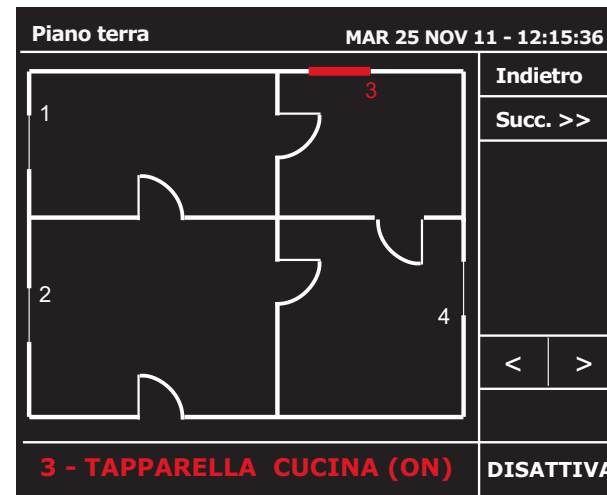

fig. 23d

si colora di rosso (fig. 23c). Una volta selezionato il dispositivo da comandare (appare in basso la descrizione in giallo), premere il tasto a dx "Attiva" per attivarlo: l'icona del dispositivo si colora di rosso quando attivato (fig. 23d).

MENU INFO GSM



fig. 24a

Scadenza SIM



fig. 24c

Dal menù "Info GSM" è possibile visualizzare alcuni dati relativi al trasmettitore GSM integrato nella centrale Amica (solo per centrali dotate di comunicatore per linea urbana e rete cellulare).

Dal menù principale premere il tasto "Info GSM" (fig. 24a). Si accede ad una

maschera (fig. 24b) in cui sono elencati i dati relativi al trasmettitore GSM (gestore di rete, livello del segnale e stato di registrazione).

impostare la data di scadenza in modo tale da essere avvisati per tempo sia dalla tastiera Simplya che tramite SMS. Dalla maschera della fig. 24b digitare il tasto "Modifica scadenza SIM" per accedere alla maschera della fig. 24c. Premere il tasto in basso a sx "Abilita scadenza SIM".

Appare una data (giorno



fig. 24b



fig. 24d

maschera (fig. 24b) in cui sono elencati i dati relativi al trasmettitore GSM (gestore di rete, livello del segnale e stato di registrazione).

Sono altresì presenti anche il valore del credito residuo e la data di scadenza SIM (in caso di schede prepagate). In caso si utilizzi una SIM prepagata è necessario

e mese di fig. 24d): tramite i tasti "+" e "-" impostare la data (es. 1 febbraio) e premere il tasto in basso "Conferma".

Alla data impostata la tastiera mostrerà a display il messaggio di "Carta SIM in scadenza". Per disabilitare l'avviso di scadenza SIM premere il pulsante "disabilita scadenza SIM".

RADIO FM

La tastiera Simplya è dotata di RADIO FM stereo con RDS (Radio Data System) sulla quale è possibile memorizzare fino a 40 diverse stazioni.



fig. 25a

Per accedere alla funzione RADIO FM, premere dal menù principale il tasto "Radio FM" (fig. 25a).



fig. 25b

Si accede ad una maschera (fig. 25b) da cui è possibile accendere la radio FM.

Premere il tasto di accensione in basso a dx come indicato in figura. Si accede alla maschera illustrata nella fig. 25c.



fig. 25c

Una volta accesa la radio FM, nel caso di stazione con RDS sul display scorrono le informazioni trasmesse dall'emittente su cui si è sintonizzati. Tramite i tasti "+" e "-" è possibile controllare il volume audio. Il tasto "MEM" consente di memorizzare la stazione trovata. Per la ricerca



fig. 25d

automatica dei canali, utilizzare i tasti "<< e >>"; per lo spostamento manuale di frequenza utilizzare i tasti "< e >". Per accedere alla lista dei canali memorizzati (fino ad un max di 40 stazioni radio), premere il tasto "Lista canali" in basso a sx (fig. 25d).

MENU CONFIGURA

Da questa finestra si accede alla programmazione di alcune impostazioni. Dal Menu Principale premere il tasto "Configura".

Impostazione data/ ora



fig. 26a

Per impostare la data premere sul tasto "Imposta data" (fig. 26a). Si accede alla maschera della fig. 26b.



fig. 26b

Da questa maschera è possibile programmare la data.

Agire sui tasti "+" e "-" per programmare il giorno, il mese e l'anno; premere il tasto "Conferma" in basso a sx per confermare la data immessa (fig. 26b).



fig. 26c

Per impostare l'ora premere sul tasto "Imposta ora" (fig. 26c). Si accede alla maschera della fig. 26d.



fig. 26d

Da questa maschera è possibile programmare l'ora.

Agire sui tasti "+" e "-" per programmare l'ora, i minuti e i secondi; premere il tasto "Conferma" in basso a sx per confermare l'ora immessa (fig. 26d).

Impostazione della scadenza SIM

Dal Menu Principale premere il tasto "Scadenza SIM" e seguire le istruzioni a pag.32 (fig.re 24c e 24d).

Programmatore orario



fig. 27a

Nel caso in cui siano stati **impostati dal tecnico installatore** dei "Programmi orario" che consentono di automatizzare alcune funzioni (es. accensione impianto di irrigazione, inibizione di un codice utente all'utilizzo del sistema, etc.), una volta premuto il tasto "Programmi orario" nella



fig. 27b

maschera in fig. 27a, si accede ad una maschera (fig. 25b), da cui è possibile attivare/disattivare ogni singolo programma. Inoltre, è possibile modificare alcuni parametri di un singolo programma. In tal caso, premere su "Modifica progr." per accedere alla maschera della fig. 27c.



fig. 27c

Da questa finestra è possibile accedere alle pagine che consentono di modificare i singoli "Programmi orario". Premere sul tasto "Modifica" del programma che si intende modificare. Di ogni singolo programma è possibile impostare: 1) l'orario di attivazione (inizio del programma);



fig. 27d

2) l'orario di disattivazione (fine del programma); 3) i giorni della settimana in cui deve essere attivo. Dalla maschera in fig. 27d utilizzare i tasti "+" e "-" per impostare l'ora ed i minuti di attivazione del programma.



fig. 27e

Dalla maschera della fig. 27d, premere il tasto ">>" per accedere alla maschera della fig. 27e. In questa finestra è possibile impostare l'orario di disattivazione del programma. Utilizzare i tasti "+" e "-" per programmare l'ora di fine del programma. Al termine, premere il tasto "Conferma" per



fig. 27f

programmare. Il terzo parametro modificabile di ogni singolo programmatore orario è l'abilitazione ai giorni della settimana. Dalla maschera in fig. 27e, premere il tasto ">>" per accedere alla maschera della fig. 27f. Nella finestra della fig. 27f appaiono i giorni della settimana (dal Lunedì alla

Domenica): per abilitare/ disabilitare il programma al singolo giorno, premere rispettivamente sul tasto "ON" o sul tasto "OFF". Al termine digitare il tasto "Conferma" per programmare.

Nell'esempio riportato, il programma "Irrigazione primavera" attiverà l'impianto di irrigazione alle ore 17,30 e lo disattiverà alle ore 19,30; il programma è abilitato a funzionare il Lunedì, Martedì, Giovedì, Venerdì e Domenica; sarà spento, invece, il Mercoledì e il Sabato. Tramite "Programmatore orario" è inoltre possibile abilitare/ disabilitare un codice utente (es. la Golf) o una chiave di prossimità all'utilizzo del sistema: qualsiasi programma **deve essere stato preventivamente programmato dal tecnico installatore.**

Abilita/disabilita messaggi vocali



fig. 28a

Dalla finestra del menù principale premere il tasto "Configurazioni" per accedere alla maschera "Configura" di fig. 28a. Premere il pulsante "Audio" (fig. 28a e fig. 28b) una volta per abilitare oppure per disabilitare i messaggi vocali display sulla tastiera Simplya.



fig. 28b

Abilitando questa funzione, è possibile ottenere i messaggi audio guida oltre alla visualizzazione sul display, durante le fasi di inserimento, disinserimento, esclusione zona, chime vocale, etc.

Impostazione dei timeout



fig. 29a

Dalla maschera 2 del menù di configurazione premere il tasto "Imposta timeout" (fig. 29a) per impostare 4 diversi timeout (fig. 29b).

Utilizzare i tasti "+ e -", impostare i seguenti timeout:

- 1) spegnimento del display della tastiera Simplya (in minuti);
- 2) passaggio da una



fig. 29b

- qualsiasi delle maschere a display alla finestra impostata come home page (in minuti);
- 3) durata del tempo dopo il quale si attiva la finestra di screen saver **(fare riferimento al tecnico installatore)**;
- 4) durata del tempo entro il quale effettuare la pulizia dello schermo (in secondi).

Modifica tema

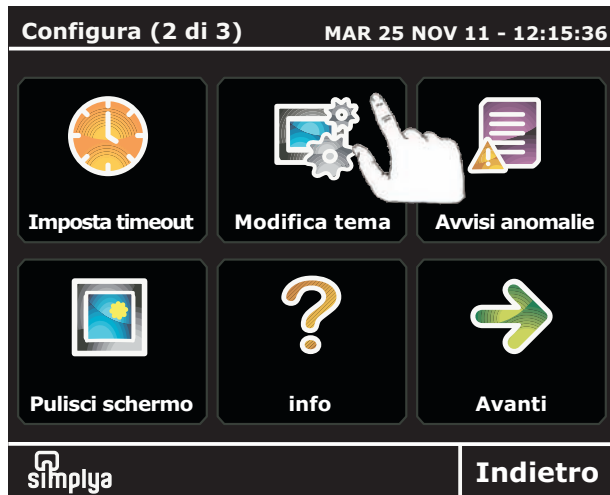

fig. 30a

Dalla maschera 2 del menù di "Configurazione" premere il tasto "Modifica tema" (fig. 30a) per impostare lo sfondo del display.



fig. 30b

Da questa maschera (fig. 30b) agire sui tasti "< e >" per impostare il colore di sfondo del display. Al termine premere il tasto "Conferma" per programmare. Sono disponibili 4 colorazioni diverse: nero, blu (fig. 30c), marrone (fig. 30d) e verde (fig. 30e).



fig. 30c



fig. 30d



fig. 30e

Segnalazioni di anomalie

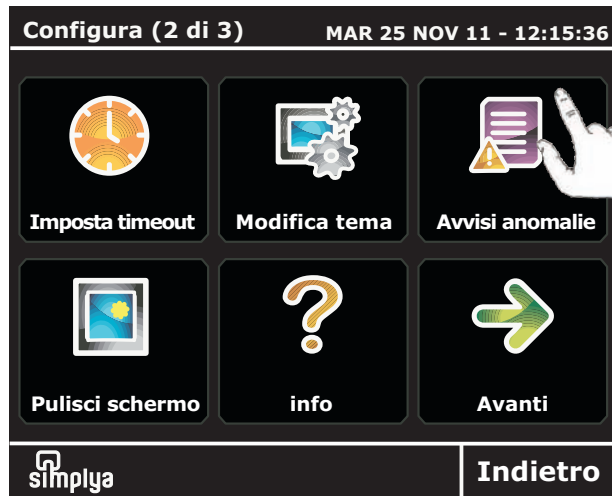

fig. 31a

Da questa schermata è possibile accedere alla programmazione degli avvisi tramite BEEP della tastiera Simplya in caso di 4 differenti situazioni di anomalia. Premere il pulsante "Avvisi anomalie" (fig. 31a). Per abilitare/ disabilitare la segnalazione acustica



fig. 31b

tramite beep della tastiera in caso di uno dei 4 eventi di anomalia (assenza rete elettrica, batteria centrale di allarme scarica, anomalia GSM e mancanza linea telefonica) premere rispettivamente su ON e OFF. Al termine digitare il tasto "Conferma" (fig. 31b) per programmare.

Pulisci schermo



fig. 32a

Da questa schermata è possibile accedere alla maschera che consente di pulire il display della tastiera Simplya. Premere il pulsante "Pulisci schermo" (fig. 32a) per bloccare il display. Si accede ad una maschera (fig. 32b) dove scorre il tempo entro il quale è possibile effettuare la pulizia.

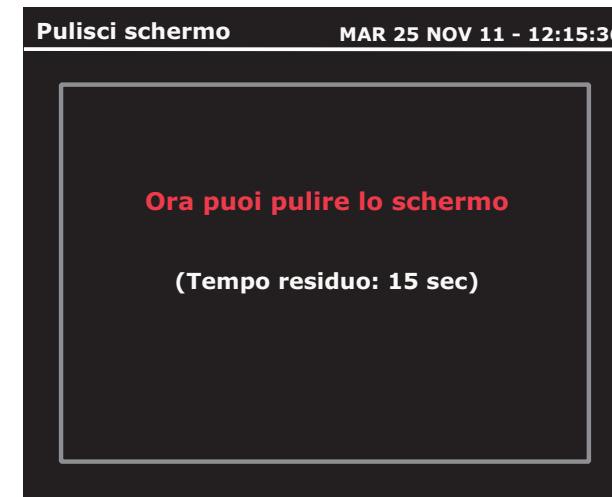

fig. 32b

ATTENZIONE! Per la pulizia utilizzare solo panni morbidi ed asciutti oppure leggermente inumiditi con acqua; **non utilizzare alcun tipo di prodotto chimico.** **NB:** Questo tasto viene spostato nella schermata "Configura 3/3", quando il menù INFO GSM non è visualizzato nel menù principale .

Menu info

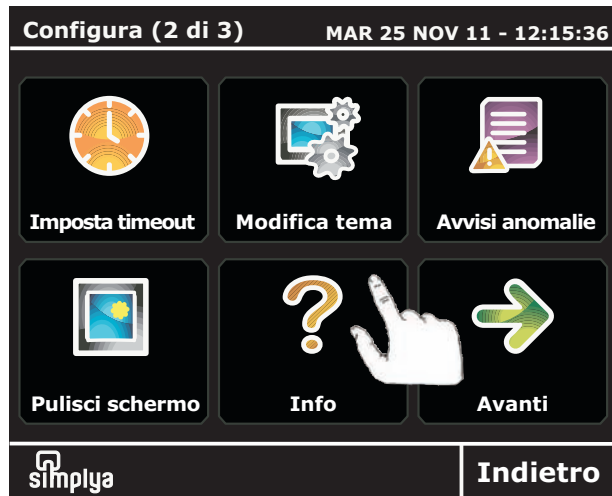

fig. 33a

Emulatore tastiera LCD



fig. 34a

Da questa schermata è possibile accedere ad una maschera che contiene alcuni dati relativi alla centrale di allarme Amica e alla tastiera Simplya. Premere il pulsante "Info" (fig. 33a) per accedere alla maschera della fig. 33b.

In questa finestra compaiono i dati della versione firmware relativi

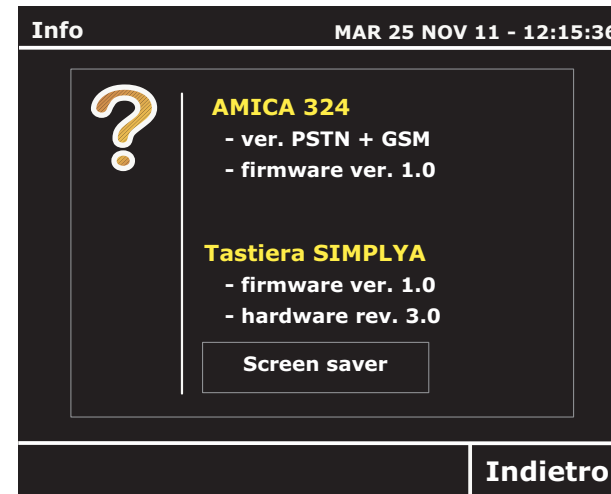

fig. 33b

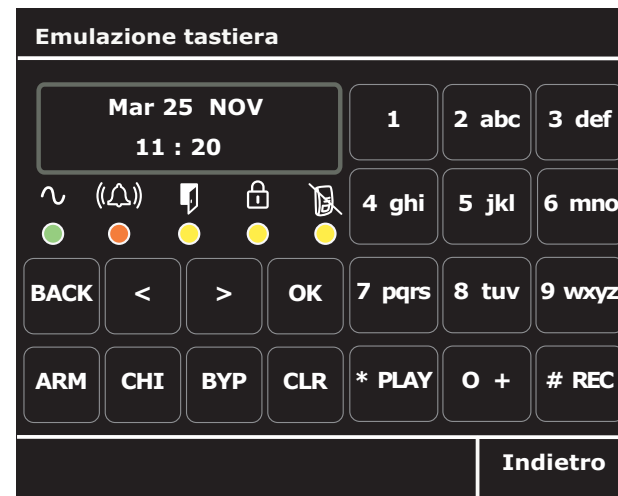

fig. 34b

alla centrale Amica ed alla tastiera Simplya.

Inoltre è presente il tasto "Screen saver" che consente di attivare/disattivare il caricamento di una o più immagini (fino ad un massimo di 5) che appaiono quando non si utilizza la tastiera per le normali funzioni.

Per il caricamento di tali immagini fare riferimento al Tecnico Installatore.

tastiera LCD della centrale Amica. E' quindi possibile accedere a tutte le funzioni Utente e Tecniche, cui normalmente si accede dalla tastiera LCD: i menù che appaiono sono esattamente i medesimi.

N.B.: Tramite microfono e altoparlante integrati nella tastiera, è anche possibile registrare e ascoltare i messaggi vocali.

INSTALLAZIONE E PROGRAMMAZIONE (riservato al tecnico Installatore)

Queste pagine sono riservate al Tecnico Installatore e contengono informazioni relative all'installazione, al cablaggio e alla programmazione della tastiera Simplya.

Installazione e collegamenti

Una volta individuato il punto più opportuno per il fissaggio al muro della tastiera, evitando che il display sia a diretto contatto con la luce solare, procedere come segue:

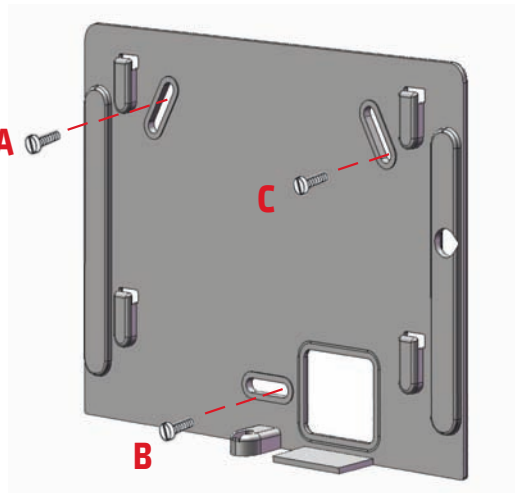

fig. 35a

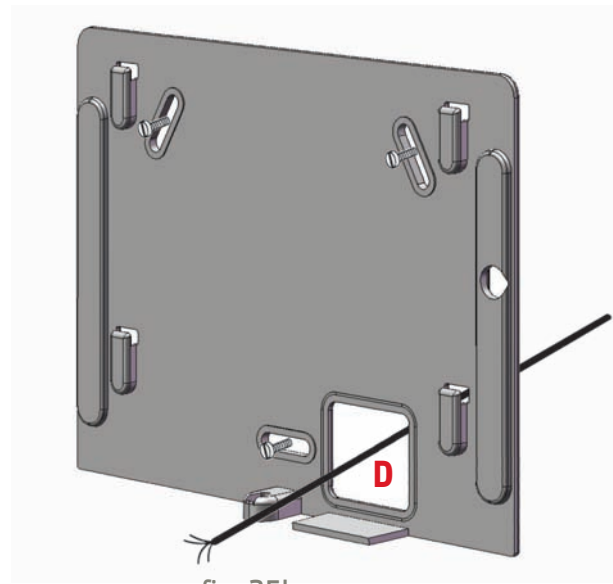
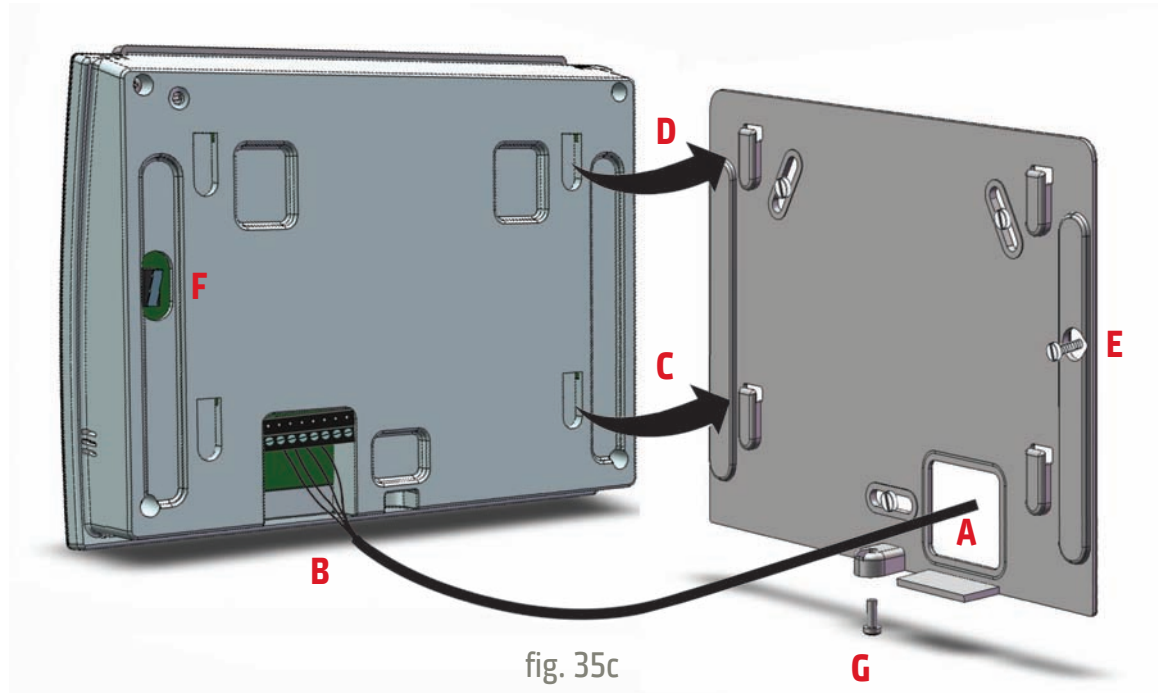

fig. 35b

Fissare al muro la staffa di sostegno della tastiera Simplya tramite le 3 viti fisher (A, B e C) fornite in dotazione (fig. 35 a e 35b).

Prima di stringere al muro le viti, sfruttare le asole per centrare la staffa in modo da posizionare la base della stessa parallela al pavimento.

Avere cura di far passare il cavo antifurto nell'apposito foro predisposto (D).



Accertarsi che la vite (E) chiuda il contatto di tamper (F) presente sul fondo della tastiera e al termine fissare la tastiera alla staffa tramite la vite di chiusura (G in fig. 35c, H in fig. 35d).

Dopo aver fissato la staffa al muro, far passare tramite l'apposito foro il cavo antifurto (A) collegandolo alla morsetteria estraibile fornita in dotazione (fig. 35c). Collegare il morsetto estraibile alla tastiera (B) (vedi fig. 35e a pag. 43) e successivamente agganciare la tastiera alla staffa come indicato in figura (C e D) tramite i 4 punti di aggancio.

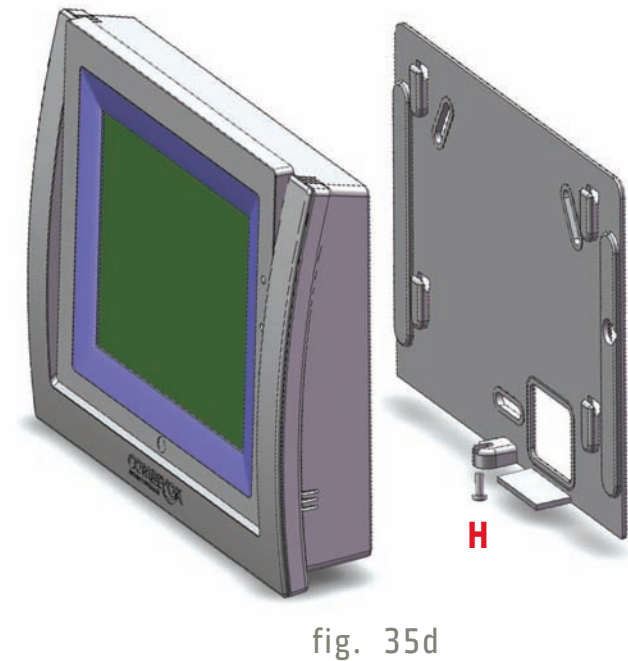

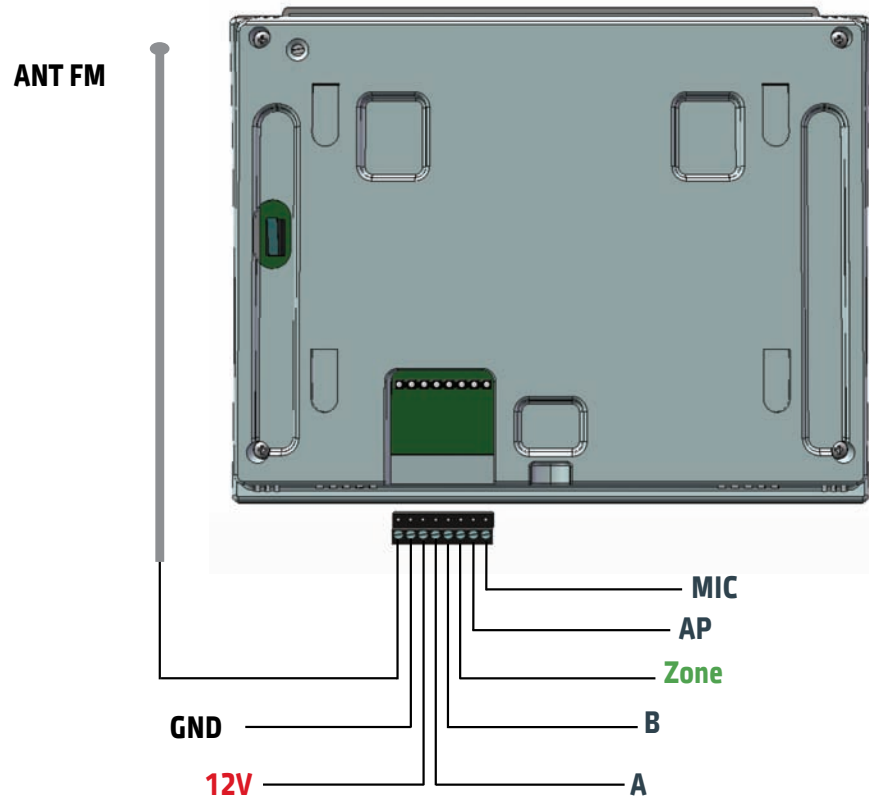

fig. 35e

Nella fig. 35e è rappresentato lo schema dei collegamenti per collegare la tastiera Simplya alla centrale Amica (fare riferimento al manuale della centrale).

- Ai 6 morsetti vanno collegati rispettivamente da sx a dx:
- 1) il filo antenna FM fornito in dotazione (per ottimizzare l'efficienza del ricevitore radio FM, spostare l'antenna fino a trovare la posizione migliore di ricezione);
 - 2) il filo GND;
 - 3) il filo del 12V;
 - 4-5) i fili del BUS RS485 A e B;
 - 6) un eventuale rivelatore, qualora si intenda usare il morsetto di zona presente sulla tastiera (**fare riferimento al manuale della centrale Amica**);
 - 7-8) i morsetti AP e MIC, utilizzati per il collegamento del microfono e dell'altoparlante della tastiera con la centrale Amica.

Programmazione della tastiera Simplya

Sulla tastiera Simplya è possibile effettuare:

- a) aggiornamenti del firmware;
- b) scarico delle mappe grafiche e dell'immagine di screen saver.

Per poter effettuare le programmazioni sopraindicate è necessario collegare la tastiera Simplya, utilizzando i morsetti del BUS RS485, ad un PC tramite la specifica interfaccia Combivox USB-RS485 e utilizzare il software di programmazione della centrale Amica 2012.



fig. 36a

Dalla finestra del menù principale premere il tasto "Configurazioni" e successivamente il tasto "Avanti" fino a alla pagina 3/3.

In questa finestra premere il tasto "Programmazioni" (fig. 36a) per accedere alla finestra successiva (fig. 36b).

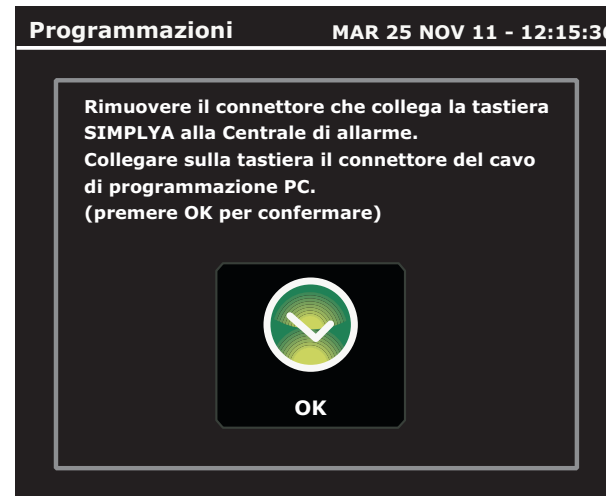

fig. 36b

Quando viene attivata questa maschera, la tastiera Simplya è pronta a ricevere la programmazione (scarico delle mappe grafiche e delle immagini di screen saver) o l'aggiornamento del firmware.

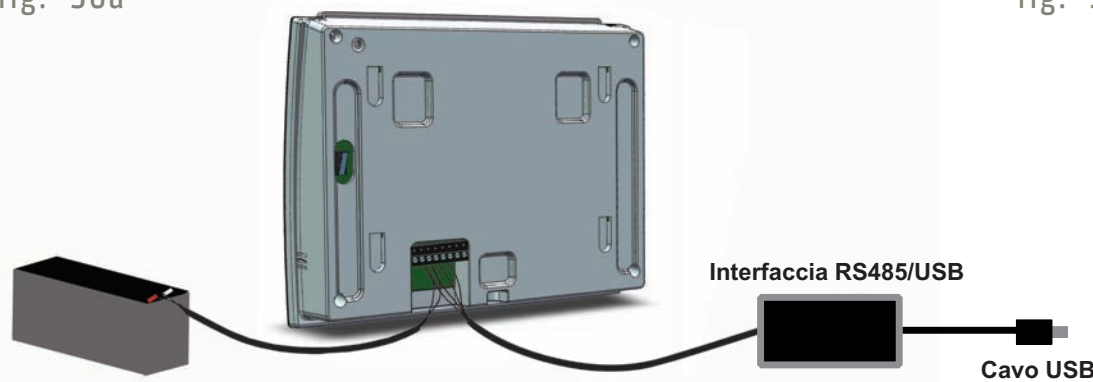

fig. 36c

E' necessario collegare il cavo interfaccia Combivox dedicato (dotato di connessioni per una batteria 12V per l'alimentazione, come visualizzato in fig. 36c) tra la tastiera Simplya e la porta USB del PC ed avviare il software di programmazione della centrale Amica 2012 (fare riferimento al software). Premere il tasto OK al termine della programmazione.

Impostazioni tecniche



fig. 37a

Indirizzo tastiera



fig. 38a

La tastiera Simplya si comporta esattamente come una tastiera LCD (cod. 15.942) del sistema Amica (fare riferimento al manuale tecnico della centrale).

Dalla finestra del menù principale premere il tasto "Configurazioni" e successivamente il tasto "Avanti" fino alla pagina 3/3.

Premere il tasto "Indirizzo tastiera" (fig. 38a) per accedere alla finestra di impostazione dell'indirizzo su BUS della tastiera Simplya (fig. 38b). Premere i tasti "+ o -" per impostare l'indirizzo (da 1 a 7). Si rammenta che una tastiera LCD ed una Simplya non possono avere lo stesso indirizzo: in ogni caso sulle centrali Amica 2012 possono



fig. 37b

In questa finestra premere il tasto "Impostazioni tecniche" (fig. 37a) per accedere alla maschera in fig. 37b: inserire il codice tecnico (è il medesimo che si inserisce sulla tastiera LCD) per accedere alle maschere successive di programmazione di alcuni parametri tecnici, come di seguito specificato.

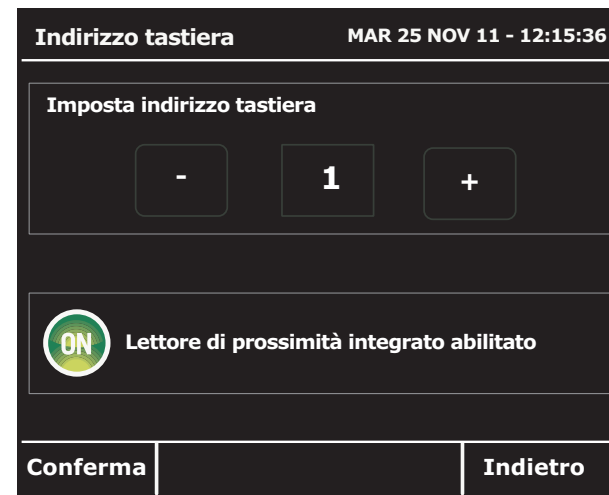

fig. 38b

essere collegate un massimo di 7 tastiere su ogni BUS (tra LCD e Simplya). Per abilitare il lettore di prossimità integrato nella Simplya premere il tasto "Letto di prossimità". **ATTENZIONE!** L'indirizzo del lettore (es. nr. 1) non può essere utilizzato per altri inseritori; in ogni caso il numero max di inseritori su ogni BUS è 8.

Avvisi acustici



fig. 39a

Premere il tasto "Avvisi acustici" dalla maschera 1/2 (fig. 39a) delle impostazioni tecniche per accedere alla finestra di programmazione degli avvisi tramite beep della tastiera.



fig. 39b

Premere rispettivamente su ON e OFF (fig. 39b) per abilitare/ disabilitare il beep della tastiera in caso di:

- 1) attivazione del ritardo di ingresso;
 - 2) attivazione del ritardo di uscita;
 - 3) attivazione del Chime.
- Premere il tasto "Conferma" per programmare.

Finestra home



fig. 40a

Premere il tasto "Finestra home" dalla maschera 1/2 (fig. 40a) delle impostazioni tecniche per accedere alla finestra di impostazione della home page dalla tastiera Simplya. La maschera di home page corrisponde alla finestra che appare sul display in condizione di stand-by.



fig. 40b

Premere i tasti "+ o -" (fig. 40b) per impostare come finestra di home page rispettivamente:

- 1) menù principale;
 - 2) simulatore della tastiera LCD;
 - 3) finestra di stato.
- Al termine premere il tasto "Conferma" per programmare.

Uscita clima



fig. 41a

Premere il tasto "Uscite clima" dalla maschera 1/2 (fig. 41a) delle impostazioni tecniche per accedere alla finestra di programmazione dell'uscita associata al funzionamento della tastiera Simplya come cronotermostato.

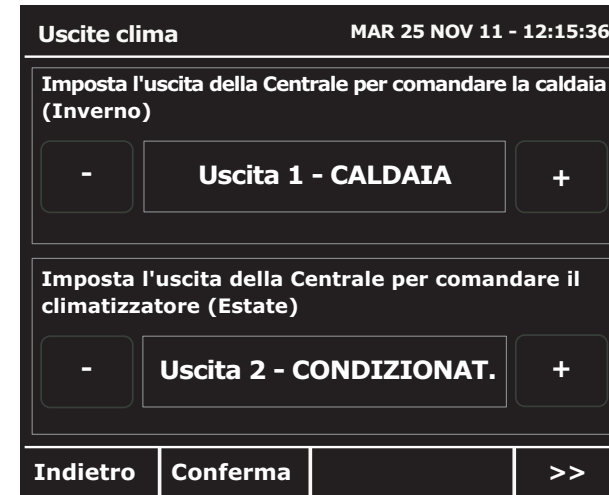

fig. 41b

Da questa finestra (fig. 41b) è possibile associare 2 uscite comando della centrale Amica alla funzione termostato della tastiera: in questo modo sia l'accensione manuale che quella da programma (vedi a pag. 27 e 28) effettuata dalla tastiera Simplya attiverà tali uscite. Premere il tasto ">>" per continuare.

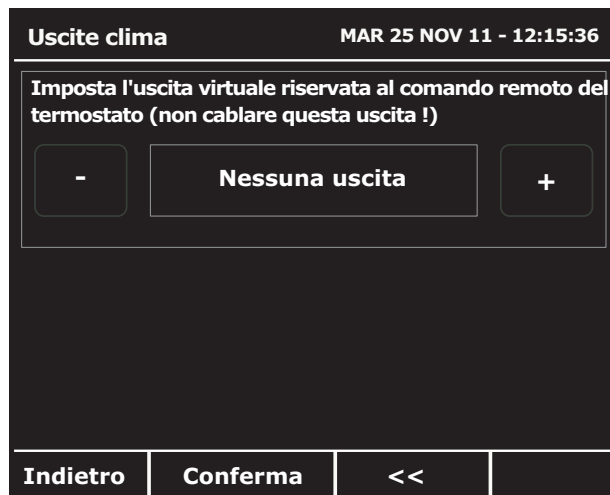

fig. 41c

Da questa finestra (fig. 41c) è possibile associare alla tastiera Simplya l'uscita della centrale Amica programmata come tipo evento "Telecomando" e tipo comando "Remoto clima". Tale uscita può essere utilizzata per accendere o spegnere da remoto il termostato della tastiera.

Questa uscita è virtuale e non deve essere cablata sulla centrale.

Calibrazione



fig. 42a

Premere il tasto "Calibrazione" dalla maschera 1/2 (fig. 42a) delle impostazioni tecniche per accedere alla finestra utile per la calibrazione del touch screen del display.



fig. 42b

Premere "Ok" per avviare l'operazione di calibrazione (aumenta la precisione della risposta dello schermo capacitivo alla pressione), "Annulla" per annullare l'operazione (fig. 42b).

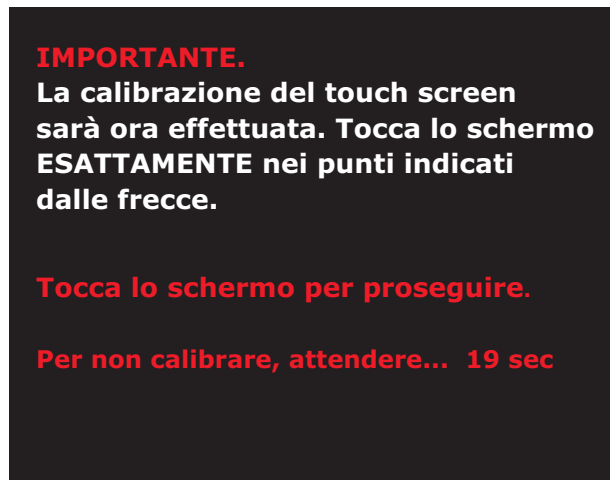

fig. 42c

Seguire le istruzioni che appaiono sul display (fig. 42c e 42d) per effettuare l'operazione di calibrazione.

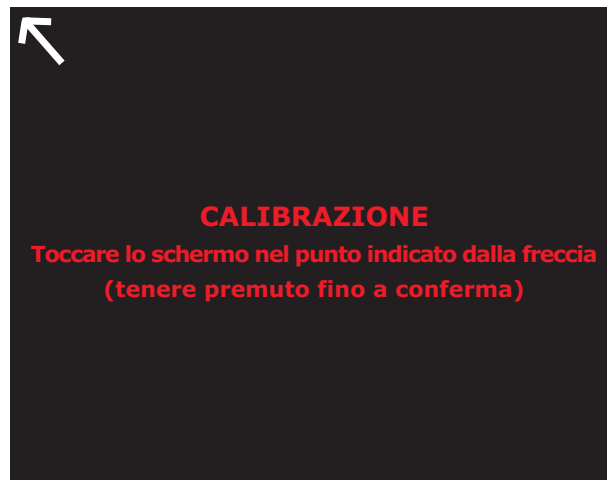

fig. 42d

Menù principale

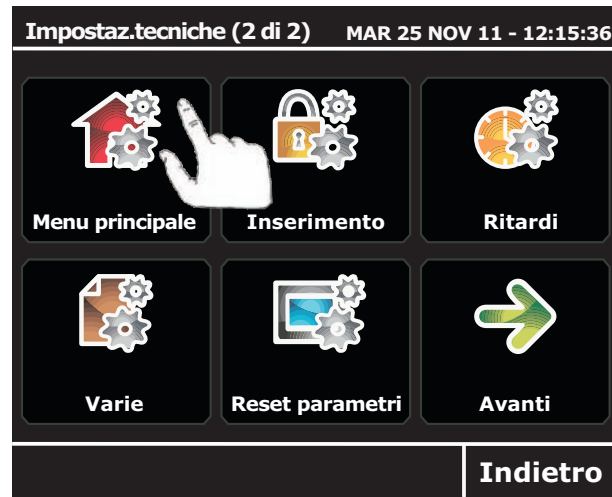

fig. 43a

Inserimento

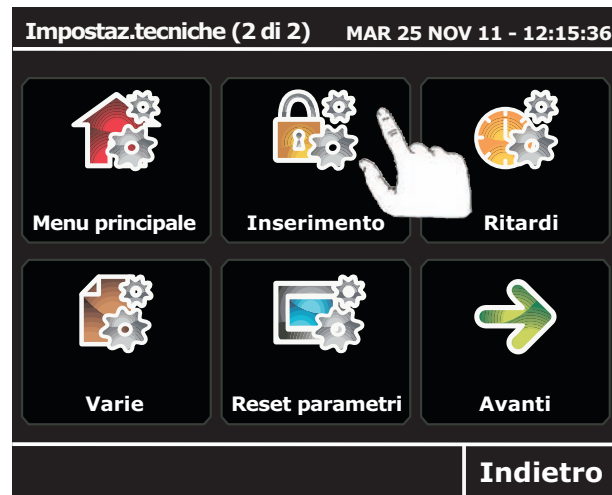

fig. 44a

Dalla maschera 1/2 delle impostazioni tecniche premere il tasto "Avanti" per accedere alla pagina 2/2 (fig. 43a).

Premere il tasto "Menù Principale" per accedere alla finestra successiva (fig. 43b) da cui è possibile abilitare/disabilitare i pulsanti del menù principale.



fig. 43b



fig. 44b

Dalla maschera 1/2 delle impostazioni tecniche premere il tasto "Avanti" per accedere alla pagina 2/2 (fig. 44a).

Premere il tasto "Inserimento" per accedere alla finestra successiva (fig. 44b). Premere il pulsante ON o OFF rispettivamente per abilitare/ disabilitare : 1) l'inserimento resta (vedi

Premere il pulsante "ON o OFF" rispettivamente per abilitare/ disabilitare i seguenti pulsanti:
 1) Menù scenari;
 2) Menù clima;
 3) Menù luci;
 4) Menù comandi;
 5) Menù radio FM.
 I pulsanti disabilitati non appaiono nel Menù Principale.

a pag. 19). Nel caso questo tipo di inserimento è disabilitato il tasto "Inserimento resta" non compare nel menù;
 2) l'inserimento forzato delle zone ritardate.
 3) l'associazione dell'inserimento resta ad uno degli scenari eventualmente programmati; per associare lo scenario utilizzare i tasti "-" e "+".

Ritardi



fig. 45a

Dalla maschera 1/2 delle impostazioni tecniche premere il tasto "Avanti" per accedere alla pagina 2/2 (fig. 45a).

Premere il tasto "Ritardi" per accedere alla finestra successiva (fig. 45b). Da questa finestra è possibile impostare la maschera che deve apparire sul display della tastiera in caso di ritardo



fig. 45b

ingresso e di ritardo uscita.

Tramite i tasti "+ e -" è possibile selezionare la maschera "Tastiera" o la "Finestra degli scenari". Per programmare premere il tasto "Conferma".

Varie



fig. 46a

Dalla maschera 1/2 delle impostazioni tecniche premere il tasto "Avanti" per accedere alla pagina 2/2 (fig. 46a).

Premere il tasto "Varie" per accedere alla finestra successiva (fig. 46b). Premere il pulsante ON o OFF rispettivamente per abilitare/ disabilitare la richiesta del codice prima di:



fig. 46b

- 1) attivare/ disattivare qualsiasi eventuale uscita programmata come comando;
- 2) accendere/spegnere i comandi luce;
- 3) accedere al programmatore orario;
- 3) accedere all'archivio eventi;
- 4) accedere alla tastiera (dopo stand-by).

Per programmare premere il tasto "Conferma".

Reset parametri

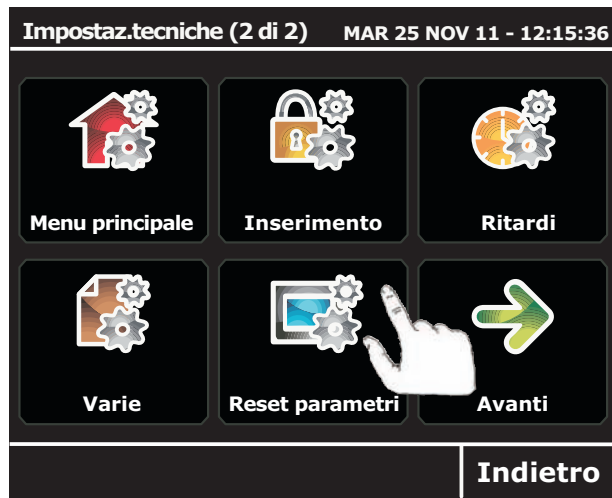

fig. 47a

Dalla maschera 1/2 delle impostazioni tecniche premere il tasto "Avanti" per accedere alla pagina 2/2 (fig. 47a).

Premere il tasto "Reset parametri" per accedere alla finestra successiva (fig. 47b).

Da questa finestra è possibile riportare la programmazione della tastiera Simplya ai valori



fig. 47b

di fabbrica.

Premere "Ok" per confermare l'operazione oppure "Annulla" per annullare l'operazione (fig. 47b) e tornare al menu precedente.

Dati tecnici

Dimensioni:	200 x 158 x 42 mm (L x H x P)
Tensione di alimentazione:	13,8 Vcc
Corrente di alimentazione:	130 mA (stand-by- display spento) 250 mA (display acceso) 800 mA di picco in modo operativo con audio
Display a colori	
<i>tipo:</i>	LCD TFT (matrice attiva)
<i>dimensioni:</i>	5,7 "
<i>formato:</i>	320 x 240 pixel
Collegamenti elettrici:	tipo a morsettiera estraibile 8 poli <ul style="list-style-type: none"> - antenna FM - 12V e GND di alimentazione - A e B Bus RS485 - ingresso zona allarme (BIL) - altoparlante (AP) e microfono (MIC)
Sensibilità ricevitore radio FM:	10 μ V



Combivox Srl Unipersonale
Via S. M. Arosio, 15 - 70019 Triggiano (BA), Italy
C.F. e P.IVA 05363360727
Tel. + 39.080.4622207 + 39.080.4686111
Fax + 39.080.4686139
Help Desk +39.080.4686551
www.combivox.it info@combivox.it

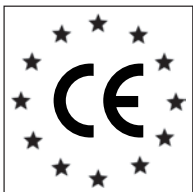

DICHIARAZIONE DI CONFORMITA'

Combivox srl Unipersonale dichiara che:

Denominazione dispositivo: *Amica 324, Amica 128 e Amica 64 versione 2012*

Tipo: *centrale di allarme espandibile con comunicatore PSTN e/o PSTN + GSM integrato*

Accessori su BUS via filo: *tastiera LCD, tastiera grafica touch screen SIMPLYA, espansione ingressi filare, alimentatore supplementare, inseritori a chiave, ricetrasmittitore radio ricevitore radio 433 Mhz, espansione uscite filare, sirena BUS, interfaccia RS485/LAN Amica WEB*

Accessori wireless: *ricetrasmittitore radio 868 Mhz, ripetitore radio 868 Mhz, ricevitore radio 433 Mhz, ripetitore radio 433 Mhz, contatto radio CMR-868, rivelatore rottura vetro RTV/868, rivelatore IR tenda IRJ-80/868, rivelatore volumetrico IR EX-35R/868, rivelatore IR per esterno VX-402R/868 rivelatore IR per esterno BX-80NR/868, barriera IR attivi BIA-868, attuatore a relè AR-868, presa radio AP-868, radiocomando RC-868*

dispositivo e accessori sono conformi alle direttive UE

- R&TTE 1999/5/CE - 89/336/CEE - 73/23/CEE - CEI 79-2 I° o II° livello di prestazione
- EN 50131-1 (prescrizioni generali) Grado di sicurezza 3
- EN 50131-3 (centrale di allarme) Livello di prestazione 3

Al fine di soddisfare i requisiti essenziali della direttiva 99/55/CE il dispositivo è stato fabbricato nel rispetto delle seguenti normative:

- **GSM** (Spettro radio): EN 301 511 - **EMC** (Compatibilità elettromagnetica): EN 301 489-1 e EN 301 489-7 - **SAFETY** (Sicurezza Elettrica information technology): EN 60950

tutti i dispositivi radio a 868 Mhz sono costruiti in osservanza alle norme europee armonizzate:

EN 301 489-3, EN 50130-4, EN 300 220-3, EN 60950, EN 50371, EN 60529, EN 61000-6-1, EN 61000-6-3

Nota:

questa dichiarazione perde di validità nel caso in cui, senza espressa dichiarazione di consenso del costruttore, i prodotti risultano:
- utilizzati in modo non conforme a quanto previsto;
- modificati o alterati in qualche modo.

Triggiano (BA), 12/09/2011

COMBIVOX S.r.l. Unipersonale

AVVERTENZE

Questo manuale contiene informazioni esclusive appartenenti alla Combivox Srl. Tali informazioni sono diffuse al solo scopo di supportare adeguatamente ed esaurientemente gli utenti che acquistano la tastiera SIMPLYA. I contenuti del manuale non possono essere utilizzati per altri scopi, né essere rivelati ad altre persone o aziende o riprodotti con alcun mezzo, elettronico o meccanico, senza l'autorizzazione della Combivox Srl. Il testo e i grafici contenuti hanno uno scopo illustrativo e di riferimento: i nomi di persone e aziende e tutti i dati utilizzati negli esempi sono fittizi, salvo indicazione contraria.

Sebbene le specifiche del prodotto possono essere soggette a modifiche senza alcun preavviso, la Combivox Srl Unipersonale fa il possibile per garantire che i manuali destinati agli utenti siano aggiornati regolarmente sulla base delle revisioni concernenti le funzioni del prodotto. Tuttavia, si invita l'utente a segnalare eventuali discrepanze rilevate tra il manuale e il prodotto. In ogni caso, le versioni aggiornate dei manuali sono disponibili nelle aree riservate del sito web Combivox all'indirizzo <http://www.combivox.it> (com). La garanzia del prodotto è soddisfatta secondo quanto previsto dalla legge in vigore.

CORRETTO SMALTIMENTO DEL PRODOTTO



Il marchio riportato indica che il prodotto non deve essere smaltito con altri rifiuti domestici al termine del ciclo di vita. Per evitare eventuali danni all'ambiente o alla salute causati dall'inopportuno smaltimento dei rifiuti, si invita l'utente a separare il prodotto e gli eventuali accessori da altri tipi di rifiuti e di riciclarli in maniera responsabile per favorire il riutilizzo sostenibile delle risorse materiali.

Gli utenti domestici sono invitati a contattare l'installatore presso il quale è stato acquistato il prodotto o l'ufficio locale preposto per tutte le informazioni relative alla raccolta differenziata e al riciclaggio per questo tipo di materiali. Gli utenti aziendali sono invitati a contattare il proprio fornitore. Questo prodotto e gli eventuali accessori non devono essere smaltiti unitamente ad altri rifiuti commerciali.

Copyright 2011 - COMBIVOX SRL Unipersonale - Tutti i diritti riservati.

TASTIERA SIMPLYA

Tastiera grafica touch screen 5.7"
per la gestione delle centrali Amica 2012

cod. 15.955

Cod. 10.595
Rev. 2.1 10/2011



COMBIVOX[®]
SECURITY PRODUCTS

COMBIVOX S.R.L. Unipersonale
Italia 70019, Triggiano (Ba)
Via S.M. Arosio 15

Tel. [+39] 080.4622207 - 080.4686111

Fax [+39] 080.4686139

HelpDesk [+39] 080.4686551

www.combivox.it info@combivox.it