

Centrale di allarme con comunicatore GSM integrato
ELISA GSM cod. 11.895



elisa
GSM

MANUALE TECNICO



COMBIVOX[®]
SECURITY PRODUCTS

Combivox srl - 70019 Triggiano (BA)
Via Suor Marcella Arosio, 15
Tel. 080/4686111 Fax 080/4686139
Tel. Assistenza Tecnica 080/4686551
www.combivox.it info@combivox.it

10.887 - June/2007

COMBIVOX[®]
SECURITY PRODUCTS

Dichiarazione di conformità CE

DATI DEL DISPOSITIVO:

Denominazione: Centrale ELISA GSM

Tipo: centrale di allarme con trasmettitore telefonico GSM

Costruttore: COMBIVOX SRL

Indirizzo del Costruttore: Via S. M. Arosio, 15 - 70019 Triggiano (BA)

Dispositivo conforme alle direttive dell'Unione Europea:

- R&TTE 1999/5/CE

- 89/336/CEE

- 73/23/CEE

Al fine di soddisfare i requisiti essenziali della direttiva 99/55/CE il dispositivo è stato fabbricato nel rispetto delle seguenti normative:

- GSM (Spettro radio): EN 301 511

- EMC (Compatibilità elettromagnetica): EN 301 489-1 e EN 301 489-7

- SAFETY (Sicurezza Elettrica information technology): EN 60950

Triggiano, 01/06/2007

COMBIVOX S.r.l.

1.0 GENERALITA'

1.1 CONTENUTO DELLA CONFEZIONE

Vi ringraziamo per aver scelto questo prodotto Combivox. Per una installazione ed un utilizzo ottimale Vi consigliamo di leggere attentamente il presente manuale. Nella confezione della centrale ELISA è presente un contenitore in acciaio verniciato al cui interno sono alloggiati:

- la scheda elettronica completa di 4 distanziali in nylon con modulo GSM integrato e 16 resistenze da 1 Kohm;
- una tastiera LCD;
- un'antenna D/Band e un cappuccio ABS;
- un trasformatore 220V - 25VA con viti;
- manuale tecnico in italiano;
- manuale d'uso in italiano.

1.2 DESCRIZIONE

ELISA è una centrale di allarme con comunicatore telefonico GSM (fonia e SMS) a 8 zone, programmabili come normalmente chiuse, normalmente aperte, singolo o doppio bilanciamento e configurabili come istantanee, ritardate, 24 ore o chiave.

La centrale è in grado di gestire direttamente sensori volumetrici (infrarossi, microonde e a doppia tecnologia) e contatti magnetici.

E' dotata del BUS RS485 su cui è possibile collegare 3 tipi di moduli satellite: tastiera LCD (max 2), inseritori per chiave elettronica e/o a trasponder (max 4) e sirene autoalimentate Combivox (max 2). L'inserimento/disinserimento dell'impianto può eseguirsi:

- da tastiera LCD con menù vocale di assistenza;
- mediante chiave elettronica (o di prossimità);
- tramite gli inseritori su BUS;
- a distanza tramite telefono.

Le funzioni della centrale (inserimenti, attivazione uscite, esclusione zone,

programmazioni numeri telefonici, etc.) possono essere eseguite a distanza o mediante l'utilizzo di un qualsiasi telefono seguendo le istruzioni vocali o tramite l'esclusivo applicativo in Java (Combivox JOXY ELISA CONTROL).

Il sistema offre la possibilità di parzializzare l'impianto in 3 aree indipendenti, ognuna delle quali è associabile a ciascun ingresso. La centrale è dotata di un comunicatore telefonico GSM che consente l'invio di messaggi di allarme e di segnalazioni speciali (manomissione, batteria scarica, assenza rete elettrica, ritorno rete elettrica, coercizione, rapina) in fonia e in SMS.

Sono registrabili 6 messaggi vocali associabili liberamente agli eventi (furto, rapina, incendio etc.), agli ingressi o alle segnalazioni speciali. E' inoltre, possibile impostare 6 messaggi di testo SMS descrittivi di un evento, 8 messaggi di testo SMS descrittivi di una zona e un messaggio comune per i dati utente, per un totale di 48 messaggi SMS.

In seguito ad un allarme, quindi, l'utente è in grado di ricevere sia un messaggio vocale che identifica l'evento che ha causato l'allarme, che un messaggio SMS che contiene le indicazioni dell'evento e della zona in allarme.

Sono disponibili, inoltre, 6 messaggi di testo SMS associati a segnalazioni speciali (manomissione, batteria scarica, assenza rete e ritorno rete, rapina e coercizione). ELISA dispone di 2 uscite OC associabili a 19 eventi diversi (inserimento, telecomando etc.) e di 1 uscita relè per comando sirena interna e sirena autoalimentata.

Le uscite possono essere programmate come telecomando e possono essere attivate tramite menù vocale, messaggi SMS e/o sistema JOXY.

La programmazione della centrale può essere eseguita attraverso la tastiera LCD o tramite PC.

In questo caso è necessario il cavo di collegamento (cod. 15.808) e il software di programmazione centrali (cod. 71.120).

2.0 ASSEMBLAGGIO

Fase 1: fissaggio a muro del contenitore.

Eseguire i fori al muro per il fissaggio del contenitore della centrale ELISA (fig. 1).

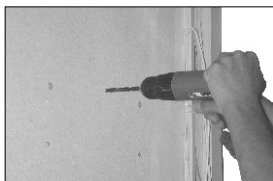

Fig. 1

Fase 2: montaggio del trasformatore.

A) Estrarre il trasformatore dall'imballo e montarlo nel contenitore usando le viti fornite in dotazione, avendo cura di avvitare la morsettiera con il portafusibile al contenitore nei fori predisposti (fig. 2).



Fig. 2

B) Montare il trasformatore, avendo cura di bloccare l'occhiello di messa a terra (filo giallo e verde) ad una vite di fissaggio del trasformatore stesso (fig. 3).

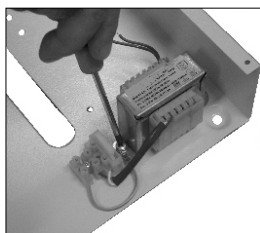

Fig. 3

Fase 3: montaggio dello switch di tamper.

Inserire lo switch di tamper nell'apposito perno predisposto sul contenitore della centrale, avvitando il dado in dotazione e facendo attenzione affinché lo switch possa ruotare liberamente. Regolare la vite del contatto dell'antistrappo in modo che lo switch rimanga in posizione orizzontale (fig. 4).

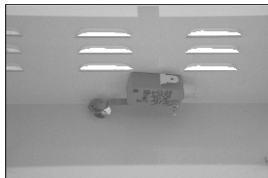
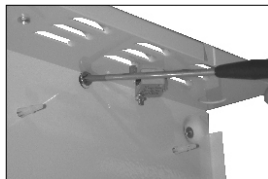
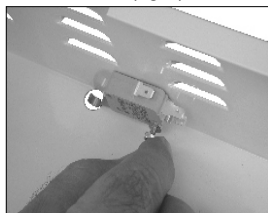

Fig. 4

Fase 4: montaggio dell'antenna GSM.

Inserire l'antenna nell'apposito foro e avvitare il dado in dotazione per il fissaggio dell'antenna al contenitore metallico (fig. 5). Serrare al contenitore il cappuccio di protezione in ABS.

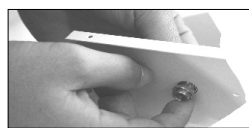

Fig. 5

10.0 CARATTERISTICHE TECNICHE

Tensione di alimentazione:	220V-25VA
Batteria alloggiabile:	12V-7.0Ah
Corrente disponibile per ricarica batteria:	500 mA
Limitazione corrente di ricarica batteria:	1,2A
Uscite di alimentazione disponibili:	12Vcc-1A
Fusibili:	
F1 Protezione uscita ricarica batteria	T 2.0A
F2 Protezione uscita alimentazione ausiliari:	T 2.0A
FT Primario trasformatore di alimentazione:	T 250 mA
Ingressi:	8 su scheda centrale (NC, NA, BIL, Doppio BIL) 1 su tastiera (NC, NA, BIL)
Memorie telefoniche:	9 associabili ai messaggi fonia e SMS 32 per funzione CLIP
Messaggi vocali di allarme:	6 da 15 secondi max cad.
Messaggi vocali telecomando:	4 da 3 secondi max cad.
Messaggi di testo SMS:	48 di allarme + 6 relativi agli allarmi speciali
- messaggio evento:	6 da 32 car. max cad.
- messaggio zona:	8 da 12 car. max cad.
- messaggio dati utente:	1 da 48 car. max
- segnalazioni speciali:	6 da 32 car. max cad.
Uscite programmabili:	2 (max 100 mA) associabili ad un evento o utilizzabili come telecomando
Codice installatore (da 4 o 6 cifre):	Programmabile (default 0000 o 000000)
Codici utente:	Programmabile (max 16) a tre livelli di autorità
Moduli satelliti su BUS RS485:	
- tastiera LCD:	2
- inseritori:	4 per 16 chiavi utente
- sirene:	2 associabili ad aree e inserimenti
Condiz. Ambientali di funzionamento:	temperatura da -5°C a +60°C umidità da 20% a 80%
Dimensione contenitore:	310 x 235 x 77 mm
Dimensione tastiera:	138 x 155 x 34 mm
Peso centrale:	2800 gr
Peso tastiera:	320 gr
GSM:	Modulo GSM/GPRS DUAL BAND integrato

9.0 TEST IMPIANTO

La centrale ELISA dispone della funzione "Test impianto", accessibile mediante un codice dedicato, con cui è possibile eseguire in modo semplice alcune verifiche di funzionamento del sistema ad impianto ultimato. Queste verifiche riguardano:

- le zone;
- l'uscita sirena interna/esterna e/o eventuali Sirene Bus;
- il comunicatore telefonico.

Per attivare questa funzione, digitare OK sulla tastiera e inserire il codice di test impianto a 6 o a 4 cifre (default 123123 o 3123). Sul display della tastiera appare:



Questo messaggio indica che il sistema è in Test impianto. Tutte le volte che un sensore relativo ad una zona (esempio zona 1) viene attivato, sul display appare il messaggio:



ad indicare che la zona funziona regolarmente e viene emessa contemporaneamente una sequenza di bip sulla tastiera.

Il test della zona in questione rimane in memoria fino a quando è attiva la funzione Test Impianto. E' quindi possibile effettuare nello stesso modo il test di tutte le zone.

Digitando i tasti cursore (▼▲) è possibile scorrere in successione tutte le zone collegate e verificare l'esito del test relativo.

Per verificare il funzionamento della sirena esterna e di quella interna e/o di eventuali sirene BUS, digitare il tasto (📞🔊).

L'uscita sirena (e la/e eventuale/i sirena/e BUS) si attivano e rimangono attive per tutto il tempo in cui il tasto è premuto.

Per verificare il funzionamento del comunicatore, digitare il tasto (📞📞): la centrale ELISA invia il messaggio di allarme in fonia relativo all'evento 1 al primo numero di telefono in memoria.

Per uscire dalla funzione di Test Impianto, digitare il tasto OK.

Fase 5: montaggio della scheda centrale.

Inserire dal retro del contenitore i quattro distanziali in nylon autobloccanti nei quattro fori predisposti; collegare l'uscita del trasformatore ai morsetti AC della scheda e montare, quindi, la stessa inserendo i quattro distanziali nei fori predisposti; inserire il connettore d'antenna del modulo GSM nell'apposita presa (fig. 6). Effettuare il collegamento tra la scheda della centrale e lo switch di tamper tramite i 2 faston (contatto NA).

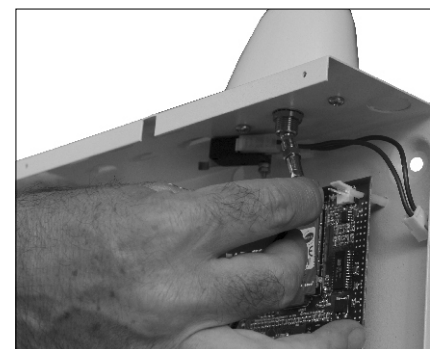
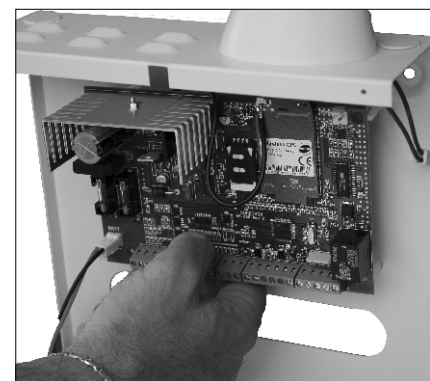

Fig. 6

Fase 6: inserimento della SIM.

Prima di procedere all'inserimento della SIM, assicurarsi comunque di aver **disattivato la richiesta del codice PIN**.

Sollevare lo sportellino del lettore di SIM; inserire la SIM nell'alloggiamento previsto avendo cura che l'angolo smussato sia orientato come rappresentato in figura, e assicurarsi che lo sportellino di chiusura sia correttamente agganciato (fig.7).

ATTENZIONE! Si consiglia di eseguire le operazioni di inserimento della SIM prima di fissare la centrale al muro!

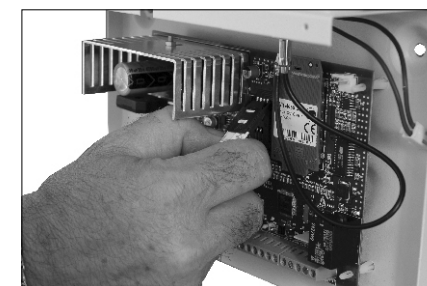

Fig. 7

3.0 COLLEGAMENTI

Individuato il punto di installazione più opportuno, ELISA sarà fissata al muro tramite gli appositi fori di fissaggio e si potrà procedere ai collegamenti. Per effettuare i collegamenti si faccia riferimento alle figura 8 di pag. 6.

Collegamenti alimentazione

La scheda è alimentata attraverso i morsetti contrassegnati dai simboli **AC**, ai quali va collegata l'uscita del trasformatore (220V- 25VA). In condizioni di assenza rete, la centrale sarà alimentata dalla batteria (da 12V - 7Ah) mediante il cavetto rosso-nero predisposto con terminazione faston. I circuiti della centrale provvedono a fornire la corrente di ricarica alla batteria.



Collegamenti zone

La scheda centrale è provvista di 8 ingressi programmabili come normalmente chiusi (nc), normalmente aperti (na), a singolo bilanciamento o a doppio bilanciamento (vedi configurazione dei collegamenti a pag. 5).

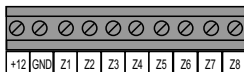

Collegamento zona in tastiera

Su ciascuna delle 2 tastiere LCD è disponibile 1 ingresso (ZONE) programmabile NA, NC o BIL (singolo bilanciamento).

ATTENZIONE! Se si utilizzano le zone in tastiera, le stesse diventano:

Zona su tastiera con indirizzo 1: ZONA 8

Zona su tastiera con indirizzo 2: ZONA 7

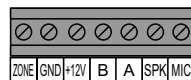

Collegamenti uscite

Sono disponibili 2 uscite OC (max 100 mA) ai morsetti contrassegnati dai simboli U1 e U2.

La sirena a 12V va collegata ai morsetti contrassegnati dai simboli S+ e GND: S+ è un terminale flottante nello stato normale, mentre viene portato a +12 V in una condizione di allarme. La sirena autoalimentata va collegata ai due morsetti contrassegnati come SA+ e GND: SA+ è sempre a +12V nello stato normale, mentre va a zero volt nella condizione di allarme. Le uscite U1 e U2 possono essere programmate per attivazioni di carichi esterni (es. climatizzatore, caldaia, etc.), **comandabili dall'utente**.

Il dispositivo pilotato da tali uscite va collegato tra U1 e U2 e il morsetto a 12 V: infatti, le uscite sono normalmente flottanti e portate a zero volt quando sono attivate.

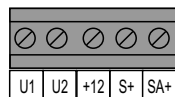

Sezione Bus

I morsetti contrassegnati dai simboli 12V, GND, B, A, costituiscono il BUS RS485 della centrale ELISA per il collegamento di moduli satelliti (tastiere LCD, inseritori e sirene).

I morsetti MIC e SPK vanno utilizzati per il collegamento del microfono e dell'altoparlante delle tastiere. In caso di utilizzo di 2 tastiere bisognerà selezionare indirizzi diversi sulle stesse agendo sui mini dip-switch presenti sulla scheda elettronica (vedere le figure sottostanti).

Per il settaggio degli inseritori e delle sirene, si faccia riferimento ai relativi manuali.

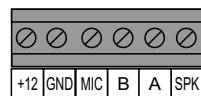

PROGRAMMAZ. PC
PREMERE UN TASTO..

PROGRAMMAZ. PC
PER TERMINARE..

MANUTENZIONE
8) FUNZIONI GSM

FUNZIONI GSM
1) LIV. SEGN. GSM

LIV. SEGNALE GSM
■■■■□□ (3/5)

FUNZIONI GSM
2) CRED. RESID. GSM

CRED. RESID. GSM
6.38 euro

Da questo momento è possibile leggere la programmazione della centrale o scaricarne una nuova. Dopo aver terminato l'operazione di programmazione, premere un tasto qualsiasi per terminare.

Dal menù 8 premere **OK** per accedere alle funzioni GSM. Sarà visualizzato il seguente elenco di funzioni:

- 1) livello del segnale GSM;
- 2) credito residuo GSM;
- 3) scadenza SIM;
- 4) ora SMS test;
- 5) esclusione GSM.

Premere **OK** per conoscere il livello del segnale GSM che sarà indicato sul display e dalla voce guida.

Premere **OK** per conoscere (in caso di SIM prepagata) l'ammontare del credito residuo disponibile. In caso di funzione credito residuo abilitata, la centrale trasmette al primo numero memorizzato nel comunicatore un SMS di "avviso credito in esaurimento" quando il valore dello stesso scende al di sotto di 3€.

N.B.: è necessario per usufruire di questa funzione aver abilitato preventivamente il "controllo credito residuo" (vedi par. COMUNICATORE, menù 5 - ALTRI PARAMETRI).

ATTENZIONE! La continuità

del servizio del controllo credito su SIM prepagate è a completa discrezione del Gestore Telefonico.

Pertanto, la funzione del dispositivo non è garantita in caso di sospensione del servizio o di modifica dei parametri tecnici ad opera del Gestore Telefonico.

Premere **OK** per conoscere e/o impostare la data di scadenza della SIM prepagata. Premere il tasto CLR per modificarne una già impostata.

In prossimità della data di scadenza impostata, la centrale provvede ad inviare un SMS di "avviso scadenza SIM" al primo numero presente nella memoria telefonica del comunicatore.

Premere **OK** per programmare la funzione SMS TEST.

Con questa funzione si programma l'ora in cui verrà emesso un SMS di sopravvivenza della centrale (ogni 30 giorni).

Premere **OK** per escludere 1) NO, 2) SI il comunicatore GSM. Tale funzione consente di utilizzare la centrale anche in caso di eventuali anomalie del modulo o della rete GSM.

In caso di GSM escluso, sul display appare fissa la dicitura "NO GSM". In caso di inserimento, compare il messaggio "GSM ESCLUSO".

FUNZIONI GSM
3) SCADENZA SIM

SCADENZA SIM
--/-- --:--

SCADENZA SIM
31 / 12 10 : 30

FUNZIONI GSM
4) ORA SMS TEST

ORA SMS TEST
-- : --

ORA SMS TEST
11 : 30

FUNZIONI GSM
5) ESCLUSIONE GSM

ESCLUSIONE GSM
1) NO

ESCLUSIONE GSM
2) SI

8.0 MANUTENZIONE



Digitare il codice tecnico (default 000000), selezionare il menù 2 e premere **OK**.

Premendo i tasti cursore sarà possibile scorrere i seguenti menù:

- 1) *archivio eventi;*
- 2) *anomalia sistema;*
- 3) *memoria allarmi;*
- 4) *data/ora sistema;*
- 5) *test BUS;*
- 6) *versione firmware;*
- 7) *programmazione PC;*
- 8) *funzioni GSM.*

MANUTENZIONE
1) ARCHIV. EVENTI

Dal menù 1, selezionare

1) *verifica archivio.* Premere **OK** e scorrere con i tasti cursore nell'archivio.

ARCHIV. EVENTI
1) VERIFICA ARCHIVIO

Appariranno, in successione, gli eventi presenti in archivio (max 256) relativi a inserimenti, disinserimenti, allarmi, guasti, operazioni, etc. Dal menù 1 utilizzare il tasto cursore per accedere al menù 2 dell'archivio eventi, da cui è possibile cancellare gli eventi.

MANUTENZIONE
2) ANOMAL. SISTEMA

Da questo menù è possibile, verificare la presenza di eventuali anomalie (batteria scarica, assenza rete, etc.).

MANUTENZIONE
3) MEM. ALLARMI

Da questo menù è possibile consultare la memoria degli ultimi allarmi avvenuti.

MANUTENZIONE
4) DATA/ORA SISTEMA

Da questo menù premere **OK** e impostare la data e l'ora.

MANUTENZIONE
5) TEST BUS

Dal menù 5 è possibile attivare la funzione di TEST per verificare l'efficienza (espressa in %) del BUS RS485 nella comunicazione tra la centrale e i moduli satelliti (tastiere, inseritori e sirene). Selezionare il tipo di satellite da testare ed il suo indirizzo (es. tastiera nr. 1) premere OK: sul display appare il valore %. In caso di valore al di sotto del 90%, è necessario controllare la linea seriale e le resistenze di fine linea del satellite.

TEST BUS
1) TASTIERE

TASTIERA 1
ATTENDERE...

TASTIERA 1
EFF. = 100 % <<<>>>

Dal menù 6 è possibile conoscere la versione del firmware (programma del microprocessore) della centrale (ades.: 1.0).

MANUTENZIONE
6) VERS. FIRMWARE

VERS. FIRMWARE
1.0

N.B.: per poter effettuare gli aggiornamenti firmware, è necessario dotarsi del file di aggiornamento e del cavo di programmazione PC dedicato (cod. 15.807).

La centrale ELISA può essere programmata tramite PC e software (*Programmatore centrali Combivox*, cod. 71.120). Per la programmazione occorre effettuare la seguente operazione preliminare: dal menù 2) MANUTENZIONE, accedere al sottomenù 7) PROGRAMMAZIONE PC e premere **OK**.

MANUTENZIONE
7) PROGRAMMAZ. PC

Configurazione dei collegamenti di zona

CONTATTI SEMPLICI

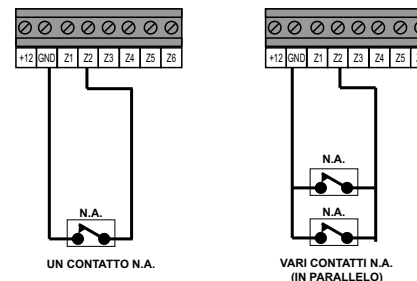
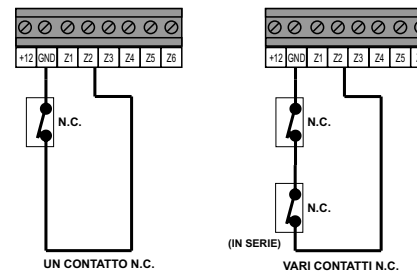

CONTATTI CON SINGOLO BILANCIAMENTO

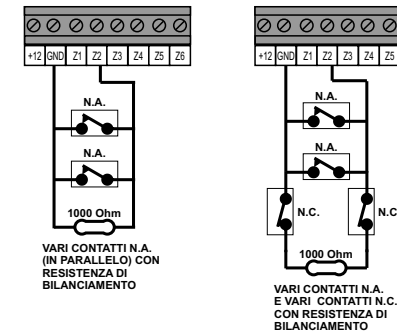
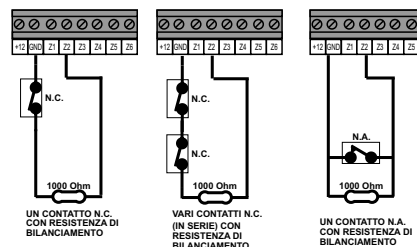

CONTATTI CON DOPPIO BILANCIAMENTO

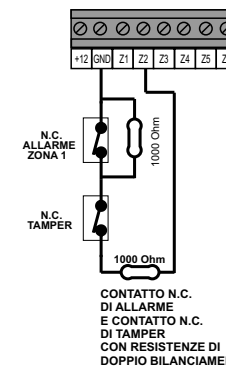

7.10 FINE PROGRAMMAZIONE



PROGR. TECNICA
0) FINE PROGR.

Premere **OK** per accedere al sottomenù che consente di uscire dalla programmazione del dispositivo. Premere **OK** e successivamente **OK** per terminare la programmazione oppure il tasto **BACK** per tornare al menù precedente.

RESET PROGR.?
BACK = NO OK = SI

Il dispositivo esce automaticamente dalla programmazione dopo circa 2 minuti dall'ultima pressione di un tasto qualsiasi.

7.11 DEFAULT DI FABBRICA

Nel caso si renda necessario, tramite una procedura manuale, è consentita la reinizializzazione della centrale ai valori di default pre-programmati. La procedura è la seguente (si veda la figura sottoriportata):

- scollegare l'alimentazione della centrale (rete e batteria);
- chiudere con un ponticello il morsetto di uscita U1 con il morsetto di zona Z1;
- collegare l'alimentazione;
- attendere qualche secondo. Il reset è segnalato da una sequenza di brevi lampeggi sul led giallo (DS3) della scheda della centrale e da una sequenza di bip sulle tastiere collegate;
- scollegare e ricollegare nuovamente l'alimentazione.



Reset totale

E' possibile ripristinare ai valori di default esclusivamente il codice master (*non il codice tecnico*) lasciando inalterata la programmazione effettuata di tutti gli altri parametri compresi i codici utente. In tal caso, chiudere con un ponticello il morsetto di uscita U1 con il morsetto di zona Z2.

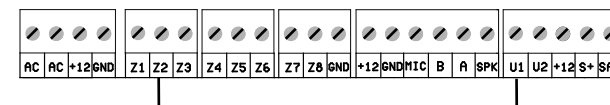

Reset codici

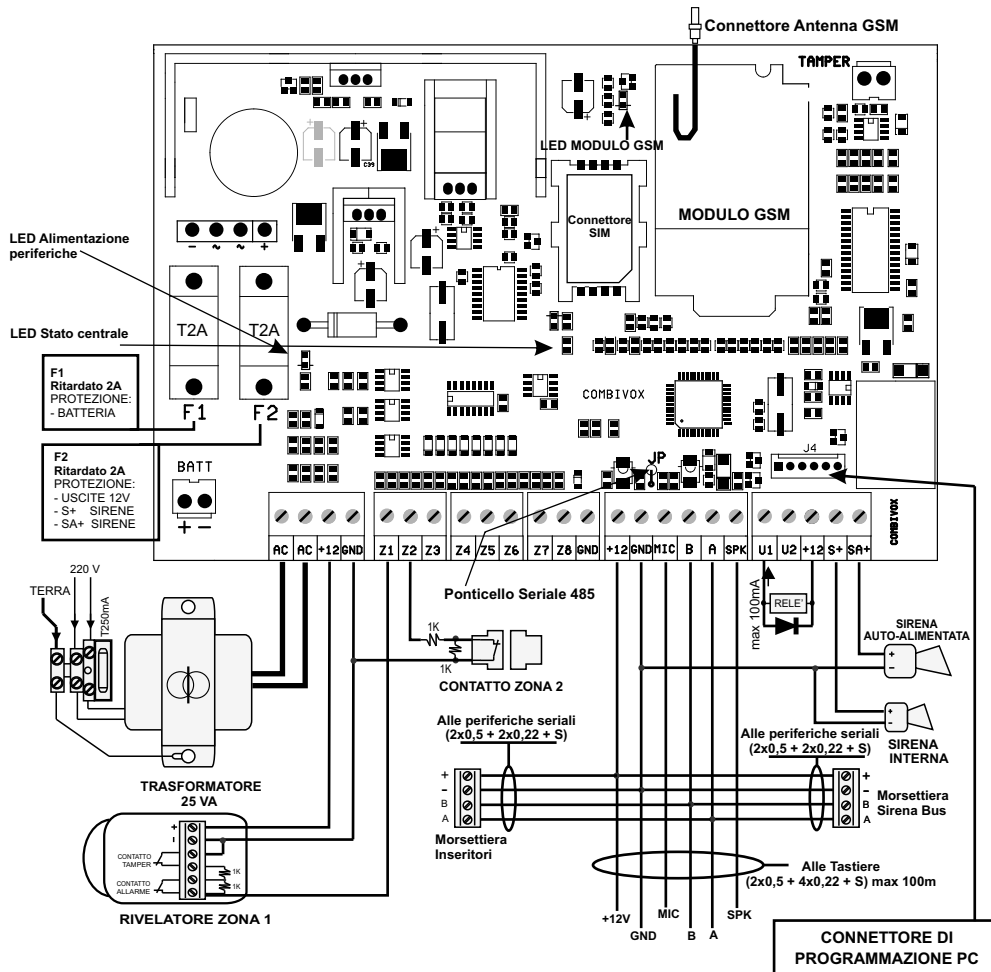

FIG. 8 SCHEMA DI CABLAGGIO ELISA

Nella figura 8 viene mostrata la scheda elettronica della centrale ELISA. Lo schema mostra i fusibili di protezione (da 2A) contro le sovracorrenti, lo schema dei collegamenti della tastiera, di eventuali inseritori a chiave elettronica e lo schema dei collegamenti delle sirene BUS.

Lo schema mostra, inoltre, il lettore SIM con l'indicazione del verso di inserimento della carta e il connettore per il collegamento del cavo di programmazione PC.

ORARIO 1
2) ATTIVITA'

Premere **OK** ed inserire una fra le seguenti attività della centrale da associare al programma selezionato:

- 1) nessuna;
- 2) inserimento;
- 3) disinserimento;
- 4) attiva comando;
- 5) disattiva comando;
- 6) abilita codice;
- 7) disabilita codice;
- 8) abilita chiave;
- 9) disabilita chiave.

NOTA: In caso di inserimento/disinserimento verrà richiesta l'area.

In caso di telecomando verrà chiesto quale dei due telecomandi disponibili.

In caso di abilita/disabilita codice quale codice.

In caso di abilita/disabilita chiave verrà richiesta la chiave.

Programmare anche l'orario 2, 3 e 4 e procedere anche per questi a definire l'attività.

PROGR. ORARIO
3) INS/MOD FEST.

Premere **OK** per inserire o modificare i dati di una o più festività delle 16 disponibili. Per ogni festività è possibile definire un'etichetta (es. Natale) e 1) data inizio e 2) data fine.

NOTA: se la data di fine periodo festività selezionato è inferiore alla data di inizio, il periodo selezionato è abilitato dalla data di inizio dell'anno in corso e termina alla data di fine dell'anno successivo:

ESEMPIO

Data inizio: 12/04

Data fine: 12/03

il periodo di festività inizia il 12 aprile dell'anno in corso e

PROGRAMMA 1
5) G. SETTIM. ABILIT.

LMMGCSD ABIL. P1
----- (1 - 7)

PROGRAMMA 1
6) FESTIVITA' ABILIT.

01: P1
NO [CLR] = MOD -->

PROGRAMMA 1
7) CANCELLA PROG.

PROGR. ORARIO
4) ORA LEGALE

ORA LEGALE
_ / _ : _ : _

PROGR. ORARIO
5) ORA SOLARE

ORA SOLARE
_ / _ : _ : _

PROGR. ORARIO
6) RESET PROGR.

RESET PROGR.?
BACK = NO OK = SI

termina il 12 marzo dell'anno successivo.

Premere **OK** per abilitare il programma nei giorni della settimana dal lunedì alla Domenica. Utilizzare i tasti da 1 a 7.

E' possibile impostare fino a 16 differenti periodi in cui il programma non è abilitato. Utilizzare il tasto CLR per abilitare/ disabilitare (SI/NO).

Da questo menù è possibile cancellare il programma. Premere **OK** per cancellare.

Da questo menù è possibile programmare l'orario legale. Premere **OK** e inserire le cifre relative al giorno, al mese e all'ora dell'orario legale. Per modificare una data già impostata, premere **CLR** e inserire le nuove cifre.

Da questo menù è possibile programmare l'orario solare. Premere **OK** e inserire le cifre relative al giorno, al mese e all'ora dell'orario solare. Per modificare una data già impostata, premere **CLR** e inserire le nuove cifre.

Premere **OK** per resettare il programmatore orario: questa operazione cancella tutti i programmi impostati. Premere il tasto **BACK** per tornare al menù precedente.

4.0 TASTIERA

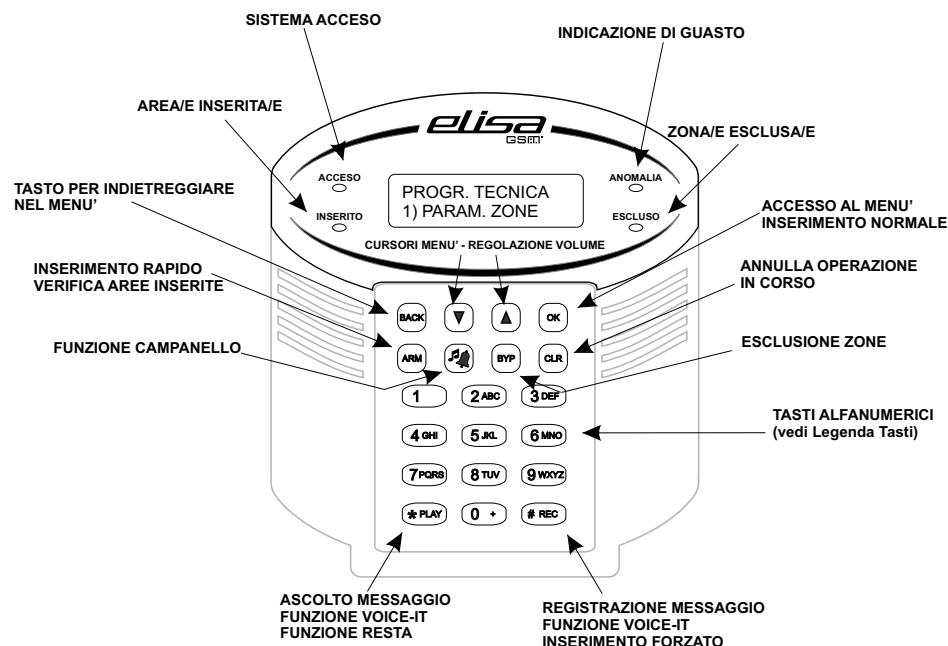

5.0 LEGENDA TASTI

TASTI FUNZIONE

	▲ ▼	Avanti - Indietro nei menù
	OK	Menù successivo. Programma
	BACK	Torna indietro
	CLR	Cancella
	# REC	Registra messaggio vocale
	*PLAY	Ascolta messaggio vocale

TASTI ALFANUMERICI

Tasto	Funzione
1 CD	spazio ! " # \$ % & ' () * _ ^
2 ABC	ABC2 abc2
3 DEF	DEF3 def3
4 GHI	GHI4 ghi4
5 JKL	JKL5 jkl5
6 MNO	MNO6 mno6
7 PQRS	PQRS7 pqr7
8 TUV	TUV8 tuv8
9 WXYZ	WXYZ9 wxyz9
* PLAY	Maiuscolo/ minuscolo
0 +	+ , - . / : ; < = > ? @ 0
# REC	Lettere/ numeri

6.0 GLOSSARIO

Qui di seguito viene riportato un utile elenco di definizioni relativamente alle zone, alle segnalazioni speciali ed agli inserimenti.

ZONE

Zona ritardata: zona che si attiva dopo un periodo di tempo programmabile.

Zona a seguire: zona, normalmente istantanea, che si comporta come una zona ritardata quando si attiva dopo che si è attivata una zona ritardata.

Zona chiave: ognuno degli ingressi può essere programmato come "ingresso chiave" (di tipo impulsivo) per inserire/disinserire l'impianto tramite inseritori chiave esterni o radiocomandi. In tal caso, il dispositivo di inserimento/ disinserimento va collegato in modo coerente con il tipo di terminazione linea programmato per quella zona. Se, ad esempio, il tipo di terminazione è programmato a doppio bilanciamento il dispositivo di inserimento va collegato con le resistenze per il doppio bilanciamento.

Il comando di tipo impulsivo è ottenuto aprendo il contatto per almeno 1 secondo. In caso di zona programmata come chiave i parametri di programmazione successivi assumono i seguenti significati:

- **Area Appartenenza:** definisce l'area/e che si intendono inserire /disinserire con quel comando.

I parametri di programmazione delle sirene sono:

1) **tono:** è possibile selezionare tra 8 differenti toni acustici;

2) **aree:** è possibile associare la sirena ad una o più aree (la sirena si attiverà in seguito all'allarme dell'area/e associata/e);

3) **inserimento resta:** è possibile abilitare/disabilitare il funzionamento della sirena in caso di "inserimento resta" dell'impianto (effettuando questo tipo di inserimento le zone normalmente ritardate, diventano istantanee);

4) **modo inserimento/ disinserimento:** è possibile programmare la modalità di funzionamento della sirena in caso di inserimento/ disinserimento tramite un'ingresso programmato come "chiave" (per esempio nel caso in cui si collega alla centrale un ricevitore radio per l'inserimento tramite radiocomando).

Le modalità di funzionamento sono:

- **nessuno:** in questa modalità la sirena non si attiverà mai;

- **sirena:** in questa modalità la sirena si attiverà sia nel modo sonoro che in quello ottico (lampeggiando) per la durata di 1 impulso (circa 1 secondo) o 2 impulsi (circa 2 secondi) tutte le volte che rispettivamente si inserisca o disinserisca l'area/e interessata/e;

- **solo lampeggiante:** come nella funzione "sirena" con la prerogativa, però che si attiverà solo il lampeggiante della sirena;

- **tono I/D:** questa funzione consente alla sirena di comportarsi come nella programmazione "sirena" prima descritta, ma ad una sonorità più bassa e meno rumorosa.

MODULI SU BUS
3) ZONE TASTIERE

Dal menù 3 è possibile abilitare la/e zona/e presente sulla/e tastiera/e.

IND. TAST. ABIL.
1_ (1-2)

MODULI SU BUS
4) TAMPER TAST.

Dal menù 4 è possibile includere/ escludere il tamper della/e tastiera/e.

TAMPER TAST.
1_ (1-2)

7.9 PROGRAMMATTORE ORARIO



PROGR. TECNICA
9) PROGR. ORARIO

Dal menù 9 è possibile impostare i parametri del programmatore orario. Premere **OK** e scorrere con i tasti cursore **↓** **↑** sui successivi menù.

PROGR. ORARIO
1) ON/OFF PROGR.

Menù attivazione programma. Premendo **OK** verrà chiesto di inserire il numero di programma (è possibile utilizzare fino a 6 programmi).

ON/OFF PROGR.
PROGRAMMA (1-6)

Attivare o disattivare il programma 1 (**OK** per modificare).

P1:
OFF [CLR=MOD.]

Inserire il numero di programma e assegnare un nome (ad es. ferie). Definire, quindi, per questo programma le seguenti funzioni:

INS/MODIF. PROGRAM
PROGRAMMA (1-6)

- 1) orario 1;
- 2) orario 2;
- 3) orario 3;
- 4) orario 4;
- 5) giorni settimana abilitati;
- 6) festività abilitate;
- 7) cancella programma.

PROGRAMMA 1
FERIE

Premere **OK** ed inserire l'orario (a quattro cifre).

ORARIO 1
1) MODIFICA ORARIO

MOD.ORARIO 1 P1
_ _ _ _

CHIAVE 1
1) PROGR. CHIAVE

PROGR. CHIAVE 1
RIMAN. ... 58 sec

Dal menù 1 si programma la chiave, facendone acquisire il codice alla centrale: **p r e m e r e O K** e successivamente, entro 60 secondi, avvicinare la chiave da programmare ad un inseritore su BUS.

CHIAVE 1
2) CANC. CHIAVE

CANC. CHIAVE 1?
BACK = NO OK = SI

Dal menù 2 è possibile cancellare una chiave programmata.

CHIAVE 1
3) TIPO

Entrare nel menù 3, digitando il tasto OK, per programmare la funzione della chiave (inserimento/ disinserimento; solo inserimento).

CHIAVE 1
1) INS/DIS

CHIAVE 1
2) SOLO INS

Dal menù 4 è possibile associare l'area/e che la chiave sarà abilitata ad attivare/ disattivare.

CHIAVE 1
3) NON UTILIZZ.

CHIAVE 1
4) AREE

Nel caso in cui la chiave è stata programmata per inserire/ disinserire più di 1 area, dal menù 5 è possibile abilitare la stessa alla parzializzazione.

AREE C. 1
1_3 (1 - 3)

CHIAVE 1
5) PARZIALIZZ.

Dal menù 6 è possibile programmare la chiave come temporanea nel caso in cui si vuole che la stessa sia abilitata alla funzione programmata solo durante una determinata fascia oraria (vedi Programmatore orario).

PARZIALIZZ. C. 1
1) NO

PARZIALIZZ. C. 1
2) SI

CHIAVE 1
6) TEMPORANEA

TEMPORANEA C. 1
1) NO

TEMPORANEA C. 1
2) SI

Dal menù 7 è possibile abilitare la chiave all'inserimento forzato (l'impianto si attiva da chiave anche in presenza di zone aperte e programmate come forzate).

CHIAVE 1
7) INS. FORZATO

INS. FORZATO C. 1
1) NO

INS. FORZATO C. 1
2) SI

7.8 MODULI SU BUS



Premere **OK** per definire i parametri relativi ai moduli satelliti sul BUS RS485.

Premendo i tasti cursore **▼ ▲** sarà possibile selezionare:

- 1) *inseritori;*
- 2) *sirene autoalimentate;*
- 3) *zone tastiere;*
- 4) *tamper tastiere.*

MODULI SU BUS
1) INSERITORI

Dal menù 1 è possibile programmare gli inseritori. Premere OK e selezionare (da 1 a 4) l'inseritore da programmare. E' possibile associare per ciascuno dei 4 led presenti sull'inseritore una delle seguenti funzioni:

INSERITORI
INSERITORE (1 - 4) 1

INSERITORE 1
1) LED VERDE

LED VERDE I1
1) AREA (1 - 3)

LED VERDE I1
2) ANOMALIA SIST.

LED VERDE I1
3) ALLARME

LED VERDE I1
4) NON UTILIZZ.

1) inser./ disins. di area;
2) anomalia sistema (es. avaria GSM);
3) memoria allarme (il led lampeggia in caso di avvenuto allarme. E' acceso fisso in caso di zona/e aperta/e);
4) non utilizzato (led sempre spento).

MODULI SU BUS
2) SIRENE AP

SIRENE AP
SIRENA AP (1 - 2) 1

SIRENA AP 1
1) SELEZ. TONO

SIRENA AP 1
2) ASSOCIAZ. AREE

SIRENA AP 1
3) INSER. RESTA

SIRENA AP 1
4) MODO I/D

Dal menù 2 è possibile programmare i parametri delle sirene BUS Combivox. Selezionare con i tasti cursore i sottomenù e **p r e m e r e O K** per programmare.

Non è possibile l'inserimento/ disinserimento parziale dell'impianto.

• **Tipo Segnalazione:** indica se durante l'inserimento/disinserimento tramite comando chiave, va attivata una segnalazione di conferma dalla sirena (sonora) o meno (silenziosa). La segnalazione corrisponde ad un singolo impulso di sirena durante l'inserimento e a un doppio impulso durante il disinserimento.

Aree comuni: con questo parametro è possibile programmare la zona come appartenente in AND o in OR alle aree ad essa associate. Nel caso di appartenenza in AND (aree comuni SI), la zona andrà in allarme solo quando tutte le aree a cui appartiene risultano inserite; nel caso di appartenenza in OR (aree comuni NO), la zona andrà in allarme quando almeno una delle aree a cui appartiene è inserita.

Tipo Segnalazione (sirena, silenziosa): definisce il tipo di segnalazione generata in caso di allarme della zona: "sirena" significa segnalazione sonora più eventuale segnalazione remota (messaggio fonia e/o SMS), mentre "silenziosa" significa soltanto segnalazione remota.

Autoesclusione (si/no): questa funzione, se abilitata, consente l'esclusione automatica di una zona quando si verificano 3 allarmi consecutivi durante uno stesso inserimento.

SEGNALAZIONI SPECIALI

MANOMISSIONE: con il termine manomissione si vuole fare riferimento al taglio della linea di un ingresso, al taglio del cavo di connessione tra la scheda della centrale ed eventuali moduli su BUS, o all'apertura dei contatti di tamper presenti nei sensori, sulla scheda elettronica della centrale, della tastiera o di altri moduli su BUS. La segnalazione di manomissione è del tipo ventiquattro ore, sempre attiva sia ad impianto acceso che ad impianto spento.

BATTERIA SCARICA: nel caso di batteria scarica (valore di tensione inferiore a 11.8V) collegata alla centrale, o nel caso di sconnessione dei cavetti della batteria, o nel caso di rottura dei fusibili F1 e/o F2, sulla tastiera LCD appare una segnalazione che indica l'anomalia in questione e si attiva una segnalazione di allarme.

RAPINA: la segnalazione di rapina, sempre silenziosa, si attiva quando vengono premuti contemporaneamente sulla tastiera i tasti 1 e 3 per almeno un secondo, oppure quando si attiva un ingresso associata all'evento rapina. Il tipo di segnalazione (fonia e/O SMS) dipende dalla programmazione.

COERCIZIONE: la segnalazione di coercizione, sempre silenziosa, si attiva quando l'impianto viene disinserito tramite un codice di coercizione (che corrisponde al codice utente in cui l'ultima cifra è incrementata di una unità). Il tipo di segnalazione (fonia e/o SMS) dipende dalla programmazione.

INSERIMENTI DEL SISTEMA

INSERIMENTO RAPIDO: è una tipologia di inserimento che consente di attivare una o più aree del sistema senza l'utilizzo del codice da tastiera, dopo aver preventivamente programmato il parametro relativo all'area. Si utilizzano in successione il tasto ARM, i tasti 1, 2 e 3 per selezionare l'area/e ed il tasto OK.

INSERIMENTO RESTA: è una tipologia di inserimento per la quale tutte le zone ritardate (ad esempio la porta di ingresso che normalmente è ritardata per consentire l'accesso alla tastiera di comando), diventano istantanee. Per effettuare questo tipo di inserimento digitare il codice utente (oppure il tasto ARM in caso di inserimento rapido), i tasti 1, 2 e 3 per selezionare l'area/e ed il tasto *.

7.0 PROGRAMMAZIONE

Per accedere al menù di programmazione da tastiera premere **OK** e inserire il codice tecnico (default 000000).

Utilizzando i tasti di scorrimento **▼** **▲** è possibile visualizzare, in ordine di apparizione sul display, i seguenti menù:



Premendo **OK** sulla funzione 1) **PROGR. TECNICA** apparirà la richiesta di inserimento del codice master (default 123456).

Dopo aver digitato tale codice, utilizzare i tasti di scorrimento **▼** **▲** per selezionare i seguenti menù di programmazione:

- 1) *parametri zone;*
- 2) *segnalazioni speciali;*
- 3) *comunicatore;*
- 4) *parametri generali;*
- 5) *programmazione codici;*
- 6) *parametri uscite;*
- 7) *funzione chiavi;*
- 8) *moduli su BUS;*
- 9) *programmatore orario;*
- 0) *fine programmazione.*

Premendo **OK** sulla funzione 2) **MANUTENZIONE** viene proposto l'elenco dei seguenti menù:

- 1) *archivio eventi;*
- 2) *anomalia sistema;*

- 3) *memoria allarmi;*
- 4) *data/ora sistema;*
- 5) *test Bus;*
- 6) *versione firmware;*
- 7) *programmazione PC;*
- 8) *funzioni GSM.*

7.1 ZONE



PROGR. TECNICA
1)PARAMETRI ZONE

Premere **OK** per accedere ai sottomenù di programmazione dei parametri delle zone.

SELEZIONARE ZONE
1) ZONA 1

Selezionare la zona che si intende programmare (da zona 1 a zona 8) digitando il corrispondente numero.

ZONA 1
CUCINA

Da questa finestra è possibile digitare una descrizione alfanumerica (max 12 car.) della zona tramite i tasti dal 2 al 9. Questa descrizione (etichetta) comparirà nell'archivio storico e nel messaggio SMS. Al termine premere **OK**.

ZONA 1
1) TERM. DI LINEA

Terminazione di linea Z1:

- 1) *non utilizzata;*
- 2) *norm. chiusa;*
- 3) *norm. aperta;*
- 4) *sing. bilanc.;*
- 5) *doppio bilanc.*

Premere **OK** per selezionare la terminazione di linea.

Ciò definisce lo stato dell'ingresso. Selezionare il valore desiderato e premere **OK**.

10) *evento :*

l'uscita si attiva quando si verifica uno dei 6 eventi programmati (vedi Comunicatore);

11) *ritardo uscita:*

l'uscita si attiva quando parte il ritardo di uscita;

12) *ritardo ingresso:*

l'uscita si attiva quando parte il ritardo di ingresso;

13) *manomissione:*

l'uscita si attiva quando si verifica l'evento di manomissione;

14) *batteria scarica:*

l'uscita si attiva quando si verifica l'evento di batteria scarica;

15) *assenza rete:*

l'uscita si attiva quando si verifica l'evento assenza rete;

16) *rapina:*

l'uscita si attiva quando si verifica l'evento rapina;

17) *coercizione:*

l'uscita si attiva quando si verifica l'evento di coercizione;

18) *avaria GSM:*

L'uscita si attiva quando si verifica l'evento avaria GSM;

19) *24H:*

l'uscita si attiva quando si attiva l'allarme di una zona programmata come 24h;

20) *funzione campanello:*

L'uscita si attiva quando si attiva una zona associata alla funzione campanello.

USCITA 1
2) STATO A RIPOSO

Premere **OK** e scegliere 1) **DISATTIVATA** o 2) **ATTIVATA** per programmare lo stato a riposo dell'uscita.

USCITA 1
3) TIPO USCITA

Premere **OK** e scegliere 1) **BISTABILE** o 2) **IMPULSIVA** per programmare il tipo di uscita; in caso di uscita impulsiva, è possibile impostare la durata dell'impulso (da 1 a 255 sec.).

USCITA 1
4) DUR. USCITA

USCITA 1
5) MESS. COMANDO

In caso di uscita telecomando è possibile programmare, attraverso i menù 5 e 6, rispettivamente un messaggio vocale che sarà emesso automaticamente a conferma dell'avvenuto comando, sia che lo si effettui localmente tramite la tastiera sia a distanza tramite menù vocale, ed una descrizione del comando che comparirà sulla tastiera LCD durante l'operazione di attivazione/disattivazione.

MESS. COMANDO U1
*) ASCOLTO MESS.

MESS. COMANDO U1
#) REGISTR. MESS.

MESS. COMANDO U1
C) CANCELL. MESS.

MESS. COMANDO U1
V) REGOLAZ. VOL.

USCITA 1
6) DESC. COMANDO

DESC. COMANDO U1

USCITA 1
7) FUNZIONE CLIP

Al menù 7 premere **OK** per programmare l'uscita telecomando come **CLIP** (tale funzione consente di attivare l'uscita tramite un semplice squillo a costo zero).

FUNZIONE CLIP U1
1) NO

FUNZIONE CLIP U1
2) SI

7.7 CHIAVI



FUNZ. CHIAVI
1) SELEZ. CHIAVE

Premere **OK** per programmare le chiavi elettroniche (se presenti).

FUNZ. CHIAVI
CHIAVE (1 -16) 1

Selezionare la chiave da programmare (da 1 a 16) e assegnare una descrizione tramite la tastiera alfanumerica. Premere **OK** per i menù successivi.

CHIAVE 1
ALBERTO_ >

COD. UT. 1
5) INS. FORZATO

Premere **OK** per abilitare/disabilitare 1) *NO* oppure 2) *SI* il codice all'inserimento forzato in caso di zone aperte durante l'operazione di inserimento.

INS. FORZATO C1
1) NO

INS. FORZATO C1
2) SI

COD. UT. 1
6) ESCLUS. ZONE

Premere **OK** per abilitare/disabilitare 1) *NO* oppure 2) *SI* il codice a poter escludere le zone.

ESCLUS. ZONE C1
1) NO

ESCLUS. ZONE C1
2) SI

COD. UT. 1
7) TELECOMANDI

Premere **OK** per abilitare il codice a pilotare le uscite programmate come telecomando. Immettere le cifre 1 e/o 2 per programmare tale funzione.

TELECOMANDI C1
(1-2)

7.6 USCITE



Premere **OK** e selezionare con i tasti cursore **▼ ▲** quale uscita da 1 a 2 programmare.

Premere **OK** su uscita 1 e scorrere con i tasti cursore **▼ ▲** i parametri da programmare:

- 1) *evento*;
- 2) *stato riposo*;
- 3) *tipo uscita*;
- 4) *durata uscita*;
- 5) *messaggio comando*;
- 6) *descrizione comando*;
- 7) *funzione CLIP*.

PROGR. TECNICA
6) PARAM. USCITE

Dal menù parametri uscite selezionare l'uscita e premere **OK**. Posizionarsi sul menù "evento associato" e premere **OK**. Utilizzare i tasti cursore **▼ ▲** per selezionare il tipo di evento da associare e premere **OK**.

PARAM. USCITE
USCITE (1-2) 1

USCITA 1
1) EVENTO ASS.

Seguire il passo successivo a seconda dell'evento selezionato (es. evento inserimento, digitare l'area o le aree il cui inserimento attiverà l'uscita; es. evento allarme di zona, digitare il numero della zona che se in allarme attiverà l'uscita, etc.).

Qui di seguito si descrive la tipologia degli eventi così come appaiono sul display:

- 1) *nessuno*;
- 2) *comando*;

l'uscita si attiva tramite la funzione telecomando;

3) *inserimento*:

l'uscita si attiva in seguito all'inserimento di una o più aree;

4) *disinserimento*:

l'uscita si attiva in seguito al disinserimento di una o più aree;

5) *sirena*:

l'uscita si attiva in seguito all'attivazione della sirena;

6) *area*:

l'uscita si attiva quando una delle zone appartenenti all'area selezionata si attiva sia a impianto spento che a impianto acceso;

7) *allarme area*:

l'uscita si attiva quando una delle aree associate va in allarme;

8) *zona*:

l'uscita si attiva quando la zona associata si attiva sia a impianto spento che a impianto acceso;

9) *allarme di zona*:

l'uscita si attiva quando la zona associata si attiva ad impianto acceso (allarme);

ZONA 1
2) TIPO ZONA

Premere **OK** e selezionare il tipo di zona. Ciò definisce il comportamento della zona (es. se istantanea, ritardata, etc.)

Premere **OK** per selezionare il valore.

Tipo Zona Z1:

- 1) *istantanea*;
- 2) *ritardata (1-2)*;
- 3) *seguire(1-2)*;
- 4) *24 ore*;
- 5) *chiave*.

ZONA 1
3) AREE DI APPARTENZA

Premere **OK** per definire l'area di appartenenza della zona 1. E' possibile associare la zona a una o più delle 3 aree possibili.

AREE APPART. Z1
1_3 (1-3)

ZONA 1
4) AREE COMUNI

Premere **OK** per programmare la zona come appartenente in AND o in OR alle aree ad essa associate. Nel caso di appartenenza in AND (aree comuni SI), la zona andrà in allarme solo quando tutte le aree a cui appartiene risultano inserite; nel caso di appartenenza in OR (aree comuni NO), la zona andrà in allarme quando almeno una delle aree a cui appartiene è inserita.

Aree Comuni Z1:

- 1) *no*;
- 2) *si*.

ZONA 1
3) TIPO SEGNALAZIONE

Premere **OK** per selezionare il tipo di segnalazione da associare alla zona.

Ciò definisce il tipo di segnalazione che si produrrà quando la zona è in allarme. Selezionare il valore e premere **OK**.

Tipo Segnalazione Z1:

- 1) *sirena*;
- 2) *silenziosa*.

ZONA 1
6) MESSAGGIO FONIA

Premere **OK** per selezionare quale dei 6 messaggi evento in fonia disponibili sarà inviato in caso la zona 1 sia in allarme. Inserendo il valore 0 non sarà inviato alcun messaggio.

ZONA 1
7) MESSAGGIO SMS

Premere **OK** per selezionare quale dei 6 messaggi evento SMS disponibili sarà inviato in caso la zona 1 sia in allarme. Inserendo il valore 0 non sarà inviato alcun messaggio.

ZONA 1
8) ESCLUSIONE

Premere **OK** per selezionare 1) *NO* o 2) *SI* per consentire il BYPASS della zona 1.

ZONA 1
9) AUTOESCLUSIONE

Premere **OK** per selezionare 1) *NO* o 2) *SI* per definire che la zona, in caso di ripetuti allarmi, si escluda automaticamente (3 allarmi consecutivi durante uno stesso inserimento).

ZONA 1
1) INS. FORZATO

Premere **OK** e selezionare 1) *NO* o 2) *SI* per definire in modo permanente l'inserimento forzato della zona, qualora la stessa all'atto dell'inserimento (da tastiera e/o da chiave) risulti aperta. La zona forzata è esclusa fino a quando la stessa non si richiude durante lo stesso periodo di inserimento.

7.2 SEGNALAZIONI SPECIALI



Segnalazioni speciali:

- 1) *manomissione*;
- 2) *batteria scarica*;
- 3) *assenza rete*;
- 4) *rapina*;
- 5) *coercizione*;
- 6) *avaria GSM*.

PROGR. TECNICA
2) SEGNALAZ. SPEC.

Premere **OK** per definire la modalità di generazione delle varie segnalazioni speciali. Premendo i tasti cursore **▼ ▲** sarà possibile selezionare quale delle segnalazioni speciali definire.

SEGNALAZ. SPEC.
1) MANOMISSIONE

Premere **OK** per programmare la segnalazione speciale di manomissione (TAMPER).

MANOMISSIONE
1) TIPO SEGNALAZIONE

Premendo **OK** su tipo di segnalazione è possibile scegliere 1) *sirena* oppure 2) *silenziosa*.

TIPO SEGNALAZ. MA
2) SILENZIOSA

MANOMISSIONE
2) MESS. FONIA

Selezionando 2) *messaggio fonia* sarà possibile definire quale dei 6 messaggi disponibili sarà inviato in caso di manomissione. Inserendo il valore 0 non sarà inviato alcun messaggio.

MESS. FONIA MA
0 (0 - 6)

MANOMISSIONE
3) MESS. SMS

Selezionando 3) *messaggio SMS* sarà possibile definire se inviare il messaggio SMS

MESSAG. SMS MA
2) SI

1) *NO* oppure 2) *SI* in caso di manomissione.

SEGNALAZ. SPECIALI
2) BATTERIA SCARICA

Premere **OK** per selezionare il tipo e la modalità di segnalazione in caso di batteria scarica.

BATTERIA SCARICA
1) TIPO SEGNALAZ.

Premendo **OK** su tipo di segnalazione è possibile scegliere 1) *bip* (tastiera) oppure 2) *silenziosa*.

TIPO SEGNALAZ. BS
1) BIP

BATTERIA SCARICA
2) MESSAG. FONIA

Selezionando 2) *messaggio in fonia* sarà possibile definire quale dei 6 messaggi disponibili sarà inviato in caso di batteria scarica. Inserendo il valore 0 non sarà inviato alcun messaggio.

MESS. FONIA BS
0 (0 - 6)

BATTERIA SCARICA
3) MESS. SMS

Selezionando 3) *messaggio SMS* sarà possibile definire se inviare il messaggio SMS 1) *NO* oppure 2) *SI* in caso di batteria scarica.

MESS. SMS BS
2) SI

SEGNALAZ. SPECIALI
3) ASSENZA RETE

Premere **OK** per selezionare il tipo e le modalità di segnalazioni in caso di assenza rete.

ASSENZA RETE
1) TIPO SEGNALAZIONE

Premere **OK** su tipo di segnalazione. E' possibile scegliere 1) *bip* oppure 2) *silenziosa*.

TIPO SEGNALAZ. AR.
2) SILENZIOSA

ASSENZA RETE
2) MESS. FONIA

Selezionando 2) *messaggio in fonia* sarà possibile definire quale dei 6 messaggi disponibili sarà inviato in caso di sabotaggio. Inserendo il valore 0 non sarà inviato alcun messaggio.

MESS. FONIA AR
0 (0 - 6)

ASSENZA RETE
3) MESS. SMS

Selezionando 3) *messaggio SMS* sarà possibile definire se inviare il messaggio SMS 1) *NO* oppure 2) *SI* in caso di assenza rete.

PARAM. GENERALI
9) AVVISO ZN. RIT.

Da questo menù è possibile abilitare/ disabilitare il messaggio audio della tastiera LCD o del modulo audio abbinato all'inseritore, in caso di zona ritardata aperta durante l'operazione di inserimento.

AVVISO ZN. RIT.
1) NO

AVVISO ZN. RIT.
2) SI

COD. UT. 1 (P) -->
2345 (4 cifre)

Dopo aver programmato le cifre del codice, premendo **OK** si accede ai seguenti menù di programmazione:

- 1) *livello di autorità*;
- 2) *aree abilitate*;
- 3) *temporaneo*;
- 4) *inserimento/ disins. rapido*;
- 5) *inserimento forzato*;
- 6) *esclusione zone*;
- 7) *telecomandi*.

7.5 CODICI TASTIERA



Premere **OK** per programmare i codici.

E' possibile programmare il:

- 1) *codice tecnico (installatore)*;
- 2) *codice master*;
- 3) *codice test impianto*;
- 4) *codice utente (da 1 a 16)*.

PROGR. CODICI
1) CODICE TECNICO

Premere **OK** su codice tecnico e programmare le quattro o sei cifre del codice tecnico (default 000000).

CODICE TECNICO
000000

PROGR. CODICI
2) CODICE MASTER

Premere **OK** su codice Master e programmare il codice Master (default 123456).

CODICE MASTER
123456

PROGR. CODICI
3) COD. TEST IMP.

Premere **OK** su codice Test Impianto e programmare il codice (default 123123).

CODICE MASTER
123123

PROGR. CODICI
3) CODICE UTENTE

Premere **OK** per programmare i codici utenti. Selezionare il codice utente da programmare (da 1 a 16).

COD. UTENTE
COD. UT. (1-16)

COD. UT. 1 (P) -->
PINO

Digitare la descrizione dell'utente (es.: Pino), premere **OK** e programmare le quattro o sei cifre del codice.

COD. UT. 1
1) LIV. AUTORIZ.

Premere **OK** per programmare il livello di autorità da assegnare al codice utente (inserimento/ disinserimento, solo inserimento, comando di un'uscita).

LIV. AUTORIZ. C1
1) INS/DIS

LIV. AUTORIZ. C1
2) SOLO INS

LIV. AUTORIZ. C1
3) ESEC. COMANDO

COD. UT. 1
2) AREE ABILIT.

Premere **OK** e associare (da 1 a 3) l'area o le aree che il codice è abilitato ad inserire/ disinserire.

AREE ABILITA. C1
1_3 (1-3)

COD. UT. 1
3) TEMPORANEO

Premere **OK** per programmare 1) *NO* oppure 2) *SI* il codice come "temporaneo", ossia abilitato alle sue funzioni solo durante una fascia oraria (vedi programmatore orario).

TEMPORANEO C1
1) NO

TEMPORANEO C1
2) SI

COD. UT. 1
4) INS/DIS RAP.

Premere **OK** per abilitare/ disabilitare 1) *NO* oppure 2) *SI* il codice all'inserimento rapido. Si effettua digitando in sequenza il tasto ARM e successivamente l'area/e, tasto da 1 a 3, e premendo il tasto OK (vedi Manuale d'uso).

INS/DIS RAP. C1
1) NO

INS/DIS RAP. C1
2) SI

RITARDO 1
1) RIT. INGRESSO

RIT. INGRESSO 1
10_ (1 - 255 sec)

RITARDO 1
2) RIT. USCITA

RIT. USCITA 1
20_ (1 - 255 sec)

RITARDO 1
3) SEGN. RIT. ING.

SEGN. RIT. ING. 1
1) BIP

RITARDO 1
4) SEGN. RIT. USC.

SEGN. RIT. ING. 1
2) SILENZIOSA

PARAM. GENERALI
2) DURATA SIRENA

DURATA SIRENA
3 (1 - 9 min)

PARAM. GENERALI
3) CIFRE CODICE

CIFRE CODICE
1) QUATTRO

CIFRE CODICE
2) SEI

PARAM. GENERALI
4) PARAM. AREE

PARAM. AREE
AREA (1 - 3) 1

AREA 1
Piano Terra

INS. RAPIDO A1
1) NO

INS. RAPIDO A1
2) SI

programmare i parametri relativi ai tempi e alle segnalazioni dei ritardi- ingressi. Una volta selezionato 1) *ritardo 1*, scorrere con i tasti cursore e utilizzare il tasto OK per programmare rispettivamente i tempi (da 1 a 255 secondi) del ritardo in entrata ed in uscita e la segnalazione sonora o silenziosa in caso di attivazione del ritardo in ingresso o in uscita.

Procedere come per il punto precedente per i parametri relativi al RITARDO 2.

Premere **OK** per programmare il tempo di durata della sirena (da 1 a 9 min) durante un ciclo di allarme.

Dal menù "Parametri generali", selezionare 3) *cifre codice* e premere **OK** su 1) *quattro* (codice a 4 cifre) o 2) *sei* (codice a 6 cifre).

Premere **OK** e selezionare l'area (da 1 a 3). Digitare i caratteri alfanumerici di descrizione delle aree (es.: Piano Terra).

Successivamente premere OK e programmare 1) *NO* o 2) *SI* per decidere se attivare sull'area in questione la funzione di "inserimento rapido" (vedi Manuale d'Uso).

PARAM. GENERALI
5) INSER. ZN. SIL.

INSER. ZN. SIL.
1) NO

INSER. ZN. SIL.
2) SI

PARAM. GENERALI
6) MES. VOC. DISPL.

MES. VOC. DISPL.
1) NO

MES. VOC. DISPL.
2) SI

PARAM. GENERALI
7) FUNZ. RELE SIR.

FUNZ. RELE SIR.
1) INSER. RESTA

INSER. RESTA
1) NO

INSER. RESTA
2) SI

FUNZ. RELE SIR.
2) SEGN. INS/DIS

SEGN. INS/DIS
1) NO

SEGN. INS/DIS
2) SI

PARAM. GENERALI
8) INS. RAP. FORZ.

INS. RAP. FORZ.
1) NO

INS. RAP. FORZ.
2) SI

Da questo menù è possibile abilitare/ disabilitare l'audio del modulo abbinato all'inseritore di in caso di zona "chiave".

Premere **OK** e scegliere 1) *NO* o 2) *SI* per disabilitare/ abilitare l'audio della tastiera LCD.

Premere **OK** per programmare il funzionamento del relè sirena.

In caso di programmazione "inserimento resta NO", il relè sirena non si attiverà in caso di allarme su inserimento resta e viceversa. In caso di programmazione "segnalazione inserimento/ disinserimento SI", il relè sirena si attiverà all'atto dell'inserimento / disinserimento tramite un'ingresso programmato come chiave (1 impulso per circa 1 secondo durante l'inserimento; 2 impulsi per circa 2 secondi durante il disinserimento).

Da questo menù è possibile selezionare 1) *NO* o 2) *SI* se si desidera eseguire l'inserimento rapido da tastiera nel caso in cui una o più zone, programmate come forzate, risulti aperta.

ASSENZA RETE
4) RIT. SEGNALAZ.

Premere **OK** e impostare il valore del ritardo (da 0 a 255 minuti) tra la rilevazione dell'assenza rete e il momento dell'invio della segnalazione.

SEGNALAZ. SPECIALI
4) RAPINA

Premere **OK** per selezionare il tipo e la modalità di segnalazione in caso di rapina.

RAPINA
2) MESS. FONIA

Selezionando 2) *messaggio in fonia* sarà possibile definire quale dei 6 messaggi disponibili sarà inviato in caso di segnalazione rapina. Inserendo il valore 0 non sarà inviato alcun messaggio.

MESS. FONIA RA
0 (0 - 6)

Selezionando 3) *messaggio SMS* sarà possibile definire se inviare il messaggio SMS 1) *NO* oppure 2) *SI* in caso di rapina.

RAPINA
3) MESS. SMS

Premere **OK** per selezionare il tipo e la modalità di segnalazione in caso di coercizione.

SEGNALAZ. SPECIALI
5) COERCIZIONE

Selezionando 2) *messaggio in fonia* sarà possibile definire quale dei 6 messaggi disponibili sarà inviato in caso di segnalazione di coercizione. Inserendo il valore 0 non sarà inviato alcun messaggio.

COERCIZIONE
2) MESS. FONIA

Selezionando 3) *messaggio SMS* sarà possibile definire se inviare il messaggio SMS 1) *NO* oppure 2) *SI* in caso di coercizione.

COERCIZIONE
3) MESS. SMS

SEGNALAZ. SPECIALI
6) AVARIA GSM

Premere **OK** per selezionare il tipo e la modalità di segnalazione in caso di avaria GSM.

AVARIA GSM
1) TIPO SEGNALAZIONE

Premendo **OK** su tipo di segnalazione è possibile scegliere 1) *bip* oppure 2) *silenziosa*.

TIPO SEGNALAZ. AG
1) BIP

Premere **OK** e impostare il valore del ritardo (da 0 a 255 minuti) tra la rilevazione dell'avaria GSM e il momento della segnalazione locale (bip) dalla tastiera o dell'attivazione di una eventuale uscita associata.

AVARIA GSM
4) RIT. SEGNALAZ.

7.3 COMUNICATORE



Premere **OK** per definire i parametri del comunicatore GSM. Premendo i tasti cursore **▼** **▲** sarà possibile selezionare:

- 1) *numeri telefonici*;
- 2) *messaggi fonia*;
- 3) *numero chiamate*;
- 4) *ripetizione messaggio*;
- 5) *altri parametri*;
- 6) *messaggi SMS*;
- 7) *numero invio SMS*;
- 8) *numeri clip*.

NUM. TELEFONICI
MEM. FONIA (1-9)

Digitare il numero di memoria (da 1 a 9) in cui programmare il numero telefonico per l'invio dei messaggi.

MEM. FONIA 1
348123456_

Digitare il numero telefonico, comprensivo di prefisso, relativo alla memoria 1. Al termine premere **OK**.

MEM. FONIA 1
1) EVENTO FONIA

Premere **OK** e selezionare quale messaggio in fonia (da 1 a 6) inviare, in caso di allarme, al numero della memoria 1.

EVENTO FONIA M1
123_ _ _ (1-6)

Premere **OK** e selezionare quale messaggio evento SMS inviare (da 1 a 6) in caso di allarme, al numero della memoria 1.

MEM. FONIA 1
2) EVENTO SMS

EVENTO SMS M1
1234_ _ (1-6)

Premere **OK** e scorrere con i tasti **▼** **▲** su:

MEM. FONIA 1
3) SMS SG. SPEC.

SMS SG. SPEC. M1
1) MANOMISSIONE

MANOMISSIONE M1
1) SI INVIO SMS

MANOMISSIONE M1
2) NO INVIO SMS

- 1) manomissione;
- 2) batteria scarica;
- 3) assenza rete;
- 4) rapina;
- 5) coercizione.

Scorrere con i tasti **▼** **▲** per selezionare l'invio del messaggio SMS e premere **OK** per programmare.

MEM. FONIA 1
4) ACCESSI REM.

ACCESSI REM. M1
2) SI

Premere **OK** e selezionare 1) *NO* oppure 2) *SI* per abilitare il numero telefonico della memoria selezionata all'accesso remoto tramite l'identificazione del numero chiamante.

COMUNICATORE
2) MESSAGGI FONIA

MESS. EVENTO
EVENTO (1-6)_

Premere **OK** per definire e registrare i messaggi evento in fonia (6). I messaggi sono frasi da registrare per intero (esempio "allarme furto

MESS. EVENTO 1
*) ASCOLTO MESS.

MESS. EVENTO 1
#) REGISTR. MESS.

MESS. EVENTO 1
C) CANCELL. MESS.

MESS. EVENTO 1
V) REGOLAZ. VOL.

presso Paolo Rossi in Via delle Magnolie 15 a Vicenza") per una durata max di 15 secondi.

Selezionare (da 1 a 6) il messaggio da registrare.

Premere **PLAY** o **OK** per ascoltare il messaggio già registrato; scorrere con i tasti cursore per accedere ai successivi menù funzione;

premere **#** o **OK** per registrare il messaggio (il tempo massimo per la registrazione del messaggio evento è di 15 secondi); premere **CLR** o **OK** per cancellare il messaggio; premere **OK** in V) **REGOLAZ. VOL.** per regolare il volume di registrazione/ascolto.

Premere **OK** per impostare il numero di chiamate (da 1 a 9) in fonia che la centrale effettuerà in caso di evento di allarme.

COMUNICATORE
3) NUM. CHIAMATE

NUM. CHIAMATE
2 (1-9)

Premere **OK** e impostare il numero di ripetizioni del messaggio, ossia quante volte sarà ripetuto il messaggio durante una chiamata (da 1 a 9).

COMUNICATORE
4) RIP. MESSAGGIO

RIP. MESSAGGIO
3 (1-9)

Premere **OK** per definire i parametri relativamente al controllo credito (in caso di SIM prepagata) 1) *NO*;

COMUNICATORE
5) ALTRI PARAM.

ALTRI PARAM.
1) CRED.RESID.GSM

CRED.RESID.GSM
2) SI

2) *SI* e al numero **MULTICONTROL** (numero riservato all'Installatore per verificare a distanza, tramite squillo a costo zero, la funzionalità del GSM).

ALTRI PARAM.
2) N. MULTICONTROL

N. MULTICONTROL
_

COMUNICATORE
6) MESSAGGI SMS

MESSAGGI SMS
1) EVENTO SMS

MESSAGGI SMS
EV. SMS (1-6)_

EV. SMS 1
Allarme furto_

EV. SMS 2
(no mess.)

Premere **OK** sul menù 1) *evento SMS*. Verrà chiesto di selezionare quale dei 6 messaggi SMS predefiniti si intende programmare.

Selezionare uno dei sei messaggi e digitare i caratteri dell'evento (esempio: **ALLARME FURTO**). Ai tasti numerici sono associati 3 caratteri alfabetici come la tastiera di un telefono cellulare. Procedere nello stesso modo per memorizzare gli altri 5 messaggi SMS di evento (max 32 caratteri). Premere **CLR** per cancellare, modificare o inserire il testo del messaggio SMS.

MESSAGGI SMS
2) SMS SG. SPEC.

SMS SG. SPEC.
1) MANOMISSIONE

SMS SG. SPEC. MA
Allarme manomissione_

Premere **OK** per definire e memorizzare i messaggi SMS relativi alle segnalazioni speciali.

Premere **OK** su 1) *manomissione* e memorizzare il messaggio evento SMS relativo alla manomissione. Procedere allo stesso modo per memorizzare i messaggi evento relativi alle segnalazioni speciali (max 32 caratteri) di:

SMS SG. SPEC.
2) BATT. SCARICA

- 2) batteria scarica;
- 3) assenza rete;
- 4) rapina;
- 5) coercizione;
- 6) ritorno rete.

MESSAGGIO SMS
3) DATI UTENTE

Premere **OK** per memorizzare la parte di

messaggio SMS relativa ai dati dell'utente.

Premere **OK** per impostare il numero ripetizione dei messaggi SMS (da 1 a 9).

COMUNICATORE
7) NUM. INVIO SMS

NUM. INVIO SMS
1 (1-9)

COMUNICATORE
8) NUMERI CLIP

NUMERI CLIP
MEM. CLIP (1-32)_

MEM. CLIP 1
_

Premere **OK** per programmare fino a 32 numeri di telefono, aggiuntivi ai 9 presenti nel comunicatore, abilitati alla funzione CLIP (attivazione di una uscita, preventivamente programmata, con squillo a costo zero) - vedi paragrafo **USCITE**.

7.4 PARAMETRI GENERALI



Premere **OK** per programmare i parametri generali di funzionamento della centrale ELISA. Scorrendo con i tasti cursore **▼** **▲** apparirà il seguente menù:

- 1) *ritardi*;
- 2) *durata sirena*;
- 3) *cifre codice*;
- 4) *parametri aree*;
- 5) *inserimento zona silenzioso*;
- 6) *messaggi vocali a display*;
- 7) *funzione relè sirena*;
- 8) *inserimento rapido forzato*;
- 9) *avviso zone ritardate*.

PARAM. GENERALI
1) RITARDI

RITARDI
RITARDI (1-2)_

E' possibile programmare i parametri relativi a 2 diversi tempi di ritardo/ingresso. Selezionare 1 o 2 per