

# *elisa*24 GSM

## MANUALE TECNICO



**COMBIVOX**  
SECURITY PRODUCTS

<b>1.0 GENERALITA'</b>	<b>pag. 1</b>
1.1 Contenuto della confezione	pag. 1
1.2 Descrizione	pag. 1
<b>2.0 ASSEMBLAGGIO</b>	<b>pag. 2</b>
<b>3.0 COLLEGAMENTI</b>	<b>pag. 4</b>
<b>4.0 TASTIERA</b>	<b>pag. 9</b>
<b>5.0 LEGENDA TASTI</b>	<b>pag. 9</b>
<b>6.0 GLOSSARIO</b>	<b>pag.10</b>
<b>7.0 PROGRAMMAZIONE</b>	<b>pag.12</b>
7.1 Zone	pag.12
7.2 Segnalazioni speciali	pag.14
7.3 Comunicatore	pag.15
7.4 Parametri generali	pag.17
7.5 Codici tastiera	pag.19
7.6 Uscite	pag.20
7.7 Chiavi	pag.21
7.8 Moduli su BUS	pag.22
7.9 Programmatore orario	pag.25
7.10 Fine programmazione	pag.27
7.11 Default di fabbrica	pag.27
<b>8.0 MANUTENZIONE</b>	<b>pag.28</b>
<b>9.0 TEST IMPIANTO</b>	<b>pag.30</b>
<b>10.0 CARATTERISTICHE TECNICHE</b>	<b>pag.31</b>

## **AVVERTENZE**

Questo manuale contiene informazioni esclusive appartenenti alla Combivox Srl. I contenuti del manuale non possono essere utilizzati per altri scopi, nè essere rivelati ad altre persone o aziende o riprodotti con alcun mezzo, elettronico o meccanico, senza l'autorizzazione della Combivox Srl. Il testo e le immagini contenute hanno uno scopo illustrativo e di riferimento: i nomi di persone e aziende e tutti i dati utilizzati negli esempi sono fittizi, salvo indicazione contraria. Sebbene le specifiche del prodotto possono essere soggette a modifiche senza alcun preavviso, la Combivox Srl fa il possibile per garantire che i manuali destinati agli utenti siano aggiornati regolarmente sulla base delle revisioni concernenti le funzioni del prodotto. Tuttavia, si invita l'utente a segnalare eventuali discrepanze rilevate tra il manuale e il prodotto. In ogni caso, le versioni aggiornate dei manuali sono disponibili nelle aree riservate del sito web Combivox all'indirizzo <http://www.combivox.it> (com). La garanzia del prodotto è soddisfatta secondo quanto previsto dalla legge in vigore.

---

## 1.0 GENERALITA'

### 1.1 CONTENUTO DELLA CONFEZIONE

Vi ringraziamo per aver scelto questo prodotto Combivox. Per una installazione ed un utilizzo ottimale Vi consigliamo di leggere attentamente il presente manuale. Nella confezione della centrale ELISA 24 è presente un contenitore in acciaio verniciato al cui interno sono alloggiati:

- la scheda elettronica completa di 4 distanziali in nylon con modulo GSM integrato e 16 resistenze da 1 Kohm;
- una tastiera LCD;
- un'antenna D/Band e un cappuccio ABS;
- un trasformatore 220V - 25VA con viti;
- manuale tecnico in italiano;
- manuale d'uso in italiano.

### 1.2 DESCRIZIONE

ELISA 24 è una centrale di allarme, con comunicatore telefonico GSM, a 8 zone espandibili a 24 tramite moduli supplementari via filo e/o via radio.

E', infatti, dotata del BUS RS485 su cui è possibile collegare i seguenti tipi di moduli satellite: tastiera LCD (max 4), espansioni filari 8 zone/2 OUT (max 2), espansione via radio a 8/16 trasmettitori, espansione filare a 8 uscite, inseritori per chiave elettronica e/o a trasponder (max 4), alimentatori supplementari (max 2) e sirene autoalimentate Combivox (max 2). L'inserimento/disinserimento dell'impianto può eseguirsi localmente dalla tastiera con menù vocale di assistenza, mediante chiave elettronica (o di prossimità) o tramite radiocomando.

Le funzioni della centrale (inserimenti, attivazione uscite, esclusione zone, programmazioni numeri telefonici, etc.) possono essere eseguite anche a distanza o mediante

l'utilizzo di un qualsiasi telefono seguendo le istruzioni vocali o tramite l'esclusivo applicativo in Java (Combivox JOXY ELISA CONTROL).

Il sistema offre la possibilità di parzializzare l'impianto in 6 aree indipendenti, ognuna delle quali è associabile a ciascun ingresso. La centrale è dotata di un comunicatore telefonico GSM che consente l'invio di messaggi di allarme e di segnalazioni speciali (manomissione, batteria scarica, assenza rete elettrica, ritorno rete elettrica, coercizione, rapina) in fonìa e in SMS.

Sono registrabili 8 messaggi vocali associabili liberamente agli eventi (furto, rapina, incendio etc.), agli ingressi o alle segnalazioni speciali. E' inoltre, possibile impostare 8 messaggi di testo SMS descrittivi di un evento, 24 messaggi di testo SMS descrittivi di una zona e un messaggio comune per i dati utente, per un totale di 192 messaggi SMS.

In seguito ad un allarme, quindi, l'utente è in grado di ricevere sia un messaggio vocale che identifica l'evento che ha causato l'allarme, che un messaggio SMS che contiene le indicazioni dell'evento e della zona in allarme.

Sono disponibili, inoltre, 6 messaggi di testo SMS associati a segnalazioni speciali (manomissione, batteria scarica, assenza rete e ritorno rete, rapina e coercizione). ELISA 24 dispone di 2 uscite OC associabili a 19 eventi diversi (inserimento, telecomando etc.) e di 1 uscita relè per comando sirena interna e sirena autoalimentata.

Le uscite possono essere programmate come telecomando e possono essere attivate tramite menù vocale, messaggi SMS e/o sistema JOXY.

La programmazione della centrale può essere eseguita attraverso la tastiera LCD o tramite PC.

In questo caso è necessario il cavo di collegamento (cod. 15.808) e il software di programmazione centrali (cod. 71.120).

## 2.0 ASSEMBLAGGIO

### **Fase 1:** fissaggio a muro del contenitore .

Eseguire i fori al muro per il fissaggio del contenitore della centrale ELISA (fig.1).



**Fig. 1**

### **Fase 2:** montaggio del trasformatore.

**A)** Estrarre il trasformatore dall'imballo e montarlo nel contenitore usando le viti fornite in dotazione, avendo cura di avvitare la morsetteria con il portafusibile al contenitore nei fori predisposti (fig. 2).



**Fig. 2**

**B)** Montare il trasformatore, avendo cura di bloccare l'occhiello di messa a terra (filo giallo e verde) ad una vite di fissaggio del trasformatore stesso (fig. 3).



**Fig. 3**

### **Fase 3:** montaggio dello switch di tamper.

Inserire lo switch di tamper nell'apposito perno predisposto sul contenitore della centrale, avvitando il dado in dotazione e facendo attenzione affinché lo switch possa ruotare liberamente. Regolare la vite del contatto dell'antistrappo in modo che lo switch rimanga in posizione orizzontale (fig.4).



**Fig. 4**

### **Fase 4:** montaggio dell'antenna GSM.

Inserire l'antenna nell'apposito foro e avvitare il dado in dotazione per il fissaggio dell'antenna al contenitore metallico (fig.5). Serrare al contenitore il cappuccio di protezione in ABS.



**Fig. 5**

**Fase 5: montaggio della scheda centrale.**

Inserire dal retro del contenitore i quattro distanziali in nylon autobloccanti nei quattro fori predisposti; collegare l'uscita del trasformatore ai morsetti AC della scheda e montare, quindi, la stessa inserendo i quattro distanziali nei fori predisposti; inserire il connettore d'antenna del modulo GSM nell'apposita presa (fig. 6). Effettuare il collegamento tra la scheda della centrale e lo switch di tamper tramite i 2 faston (contatto NA).



**Fig. 6**

**Fase 6: inserimento della SIM.**

Prima di procedere all'inserimento della SIM, assicurarsi comunque di aver **disattivato la richiesta del codice PIN**.

Sollevare lo sportellino del lettore di SIM; inserire la SIM nell'alloggiamento previsto avendo cura che l'angolo smussato sia orientato come rappresentato in figura, e assicurarsi che lo sportellino di chiusura sia correttamente agganciato (fig.7).

**ATTENZIONE! Si consiglia di eseguire le operazioni di inserimento della SIM prima di fissare la centrale al muro!**

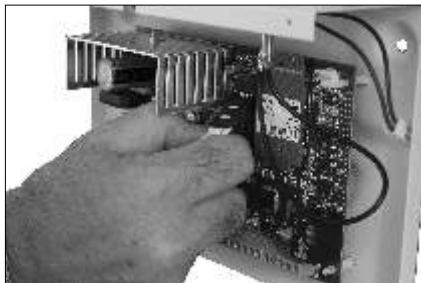

**Fig. 7**

### 3.0 COLLEGAMENTI

Individuato il punto di installazione più opportuno, ELISA sarà fissata al muro tramite gli appositi fori di fissaggio e si potrà procedere ai collegamenti. Per effettuare i collegamenti si faccia riferimento alla figura 8 di pag. 6.

#### Collegamenti alimentazione

La scheda è alimentata attraverso i morsetti contrassegnati dai simboli **AC**, ai quali va collegata l'uscita del trasformatore (220V- 25VA). In condizioni di assenza rete, la centrale sarà alimentata dalla batteria (da 12V - 7Ah) mediante il cavetto rosso-nero predisposto con terminazione faston. I circuiti della centrale provvedono a fornire la corrente di ricarica alla batteria.



#### Collegamenti zone

La scheda centrale è provvista di 8 ingressi programmabili come normalmente chiusi (nc), normalmente aperti (na), a singolo bilanciamento o a doppio bilanciamento (vedi configurazione dei collegamenti a pag. 5).

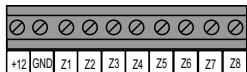

#### Collegamento zona in tastiera

Su ciascuna delle 4 tastiere LCD è disponibile 1 ingresso (ZONE) programmabile NA, NC o BIL (singolo bilanciamento).

**ATTENZIONE! Se si utilizzano le zone in tastiera, le stesse diventano:**

**ZONA 17 (tastiera 1); ZONA 18 (tastiera 2);**

**ZONA 19 (tastiera 3); ZONA 20 (tastiera 4).**

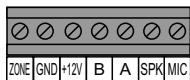

#### Collegamenti uscite (scheda centrale)

Sono disponibili 2 uscite OC (max 100 mA) ai morsetti contrassegnati dai simboli U1 e U2.

La sirena a 12V va collegata ai morsetti contrassegnati dai simboli S+ e GND: S+ è un terminale flottante nello stato normale, mentre viene portato a +12 V in una condizione di allarme. La sirena autoalimentata va collegata ai due morsetti contrassegnati come SA+ e GND: SA + è sempre a +12V nello stato normale, mentre va a zero volt nella condizione di allarme. Le uscite U1 e U2 possono essere programmate per attivazioni di carichi esterni (es. climatizzatore, caldaia, etc.), **comandabili dall'utente**.

Il dispositivo pilotato da tali uscite va collegato tra U1 e U2 e il morsetto a 12 V: infatti, le uscite sono normalmente flottanti e portate a zero volt quando sono attivate.

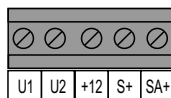

#### Sezione Bus

I morsetti contrassegnati dai simboli 12V, GND, B, A, costituiscono il BUS RS485 della centrale ELISA per il collegamento di moduli satelliti.

I morsetti MIC e SPK vanno utilizzati per il collegamento del microfono e dell'altoparlante delle tastiere.

In caso di utilizzo di più tastiere bisognerà selezionare indirizzi diversi sulle stesse agendo sui mini dip-switch presenti sulla scheda elettronica.

Per il settaggio degli indirizzi di tastiere e altri moduli su BUS si faccia riferimento alla figura a pagina 5 e ai relativi manuali.

# CONFIGURAZIONE DEL BUS

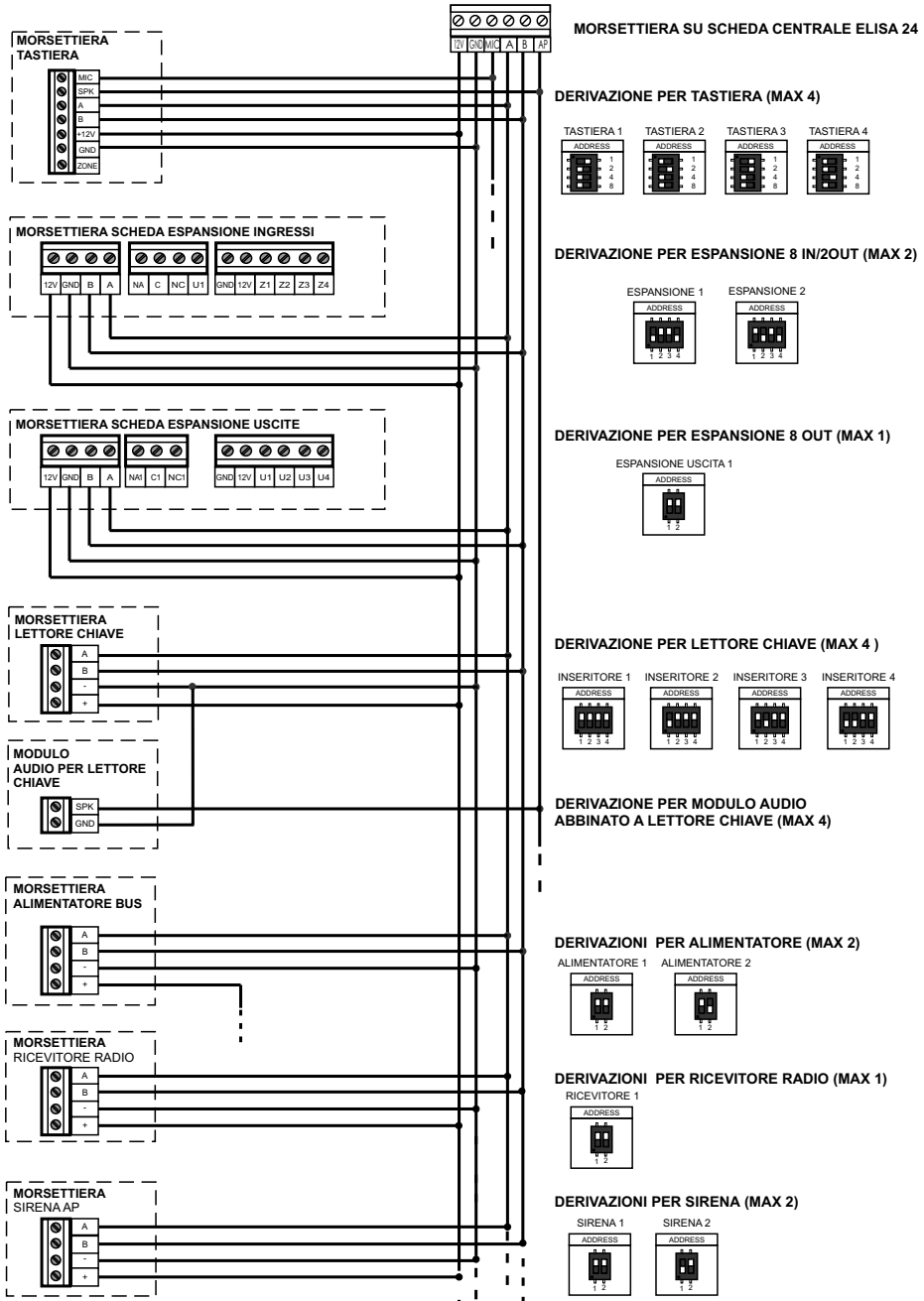

## **CONFIGURAZIONE DEL BUS RS 485**

### CONFIGURAZIONE DEL BUS RS 485 CON CENTRALE COLLEGATA AD UN ESTREMO

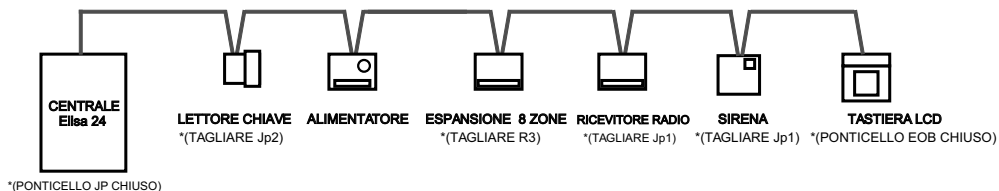

### CONFIGURAZIONE DEL BUS RS 485 CON CENTRALE SU UNA DERIVAZIONE

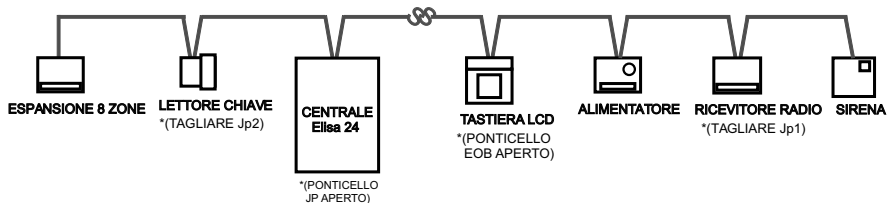

\*COLLEGAMENTO SERIALE IN CASCATA: dopo aver eseguito il cablaggio di tutti i moduli satelliti, effettuare il TEST BUS per ciascun modulo (vedi par. 8.0 MANUTENZIONE). Nel caso in cui l'efficienza della comunicazione tra la centrale ed un modulo satellite sia inferiore al 90%, è necessario eliminare le resistenze di terminazione BUS su ciascun modulo posto tra il primo e l'ultimo elemento (vedi esempi di configurazione sopra). Le resistenze di terminazione BUS del primo e dell'ultimo satellite devono rimanere chiuse. Questo tipo di collegamento seriale è indicato per lunghezze di cavo superiori ai 500 mt.

### CONFIGURAZIONE DEL BUS RS 485 CON COLLEGAMENTO A STELLA

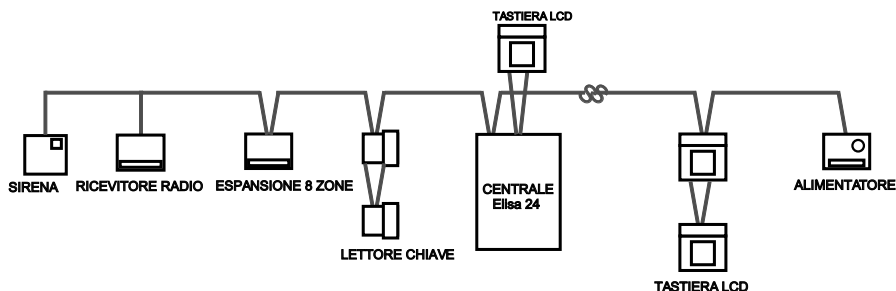

\*COLLEGAMENTO A STELLA: dopo aver eseguito il cablaggio di tutti i moduli satelliti, effettuare il TEST BUS per ciascun modulo (vedi par. 8.0 MANUTENZIONE). Nel caso in cui l'efficienza della comunicazione tra la centrale ed un modulo satellite sia inferiore al 90%, è necessario eliminare la resistenza di terminazione BUS del modulo in questione.



## Configurazione dei collegamenti di zona

### CONTATTI SEMPLICI

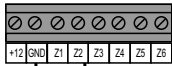

UN CONTATTO N.C.

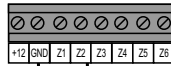

VARI CONTATTI N.C.  
(IN SERIE)

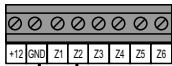

UN CONTATTO N.A.

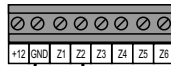

VARI CONTATTI N.A.  
(IN PARALLELO)

### CONTATTI CON SINGOLO BILANCIAMENTO

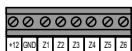

UN CONTATTO N.C.  
CON RESISTENZA DI  
BILANCIAMENTO

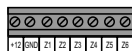

VARI CONTATTI N.C.  
(IN SERIE) CON  
RESISTENZA DI  
BILANCIAMENTO

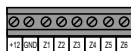

UN CONTATTO N.A.  
CON RESISTENZA DI  
BILANCIAMENTO

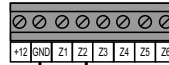

VARI CONTATTI N.A.  
(IN PARALLELO) CON  
RESISTENZA DI  
BILANCIAMENTO

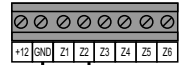

VARI CONTATTI N.A.  
E VARI CONTATTI N.C.  
CON RESISTENZA DI  
BILANCIAMENTO

### CONTATTI CON DOPIO BILANCIAMENTO

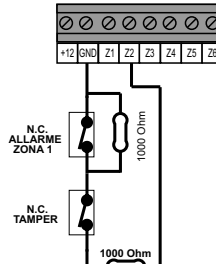

CONTATTO N.C.  
DI ALLARME  
E CONTATTO N.C.  
DI TAMPÉR  
CON RESISTENZE DI  
DOPIO BILANCIAMENTO



## 4.0 TASTIERA

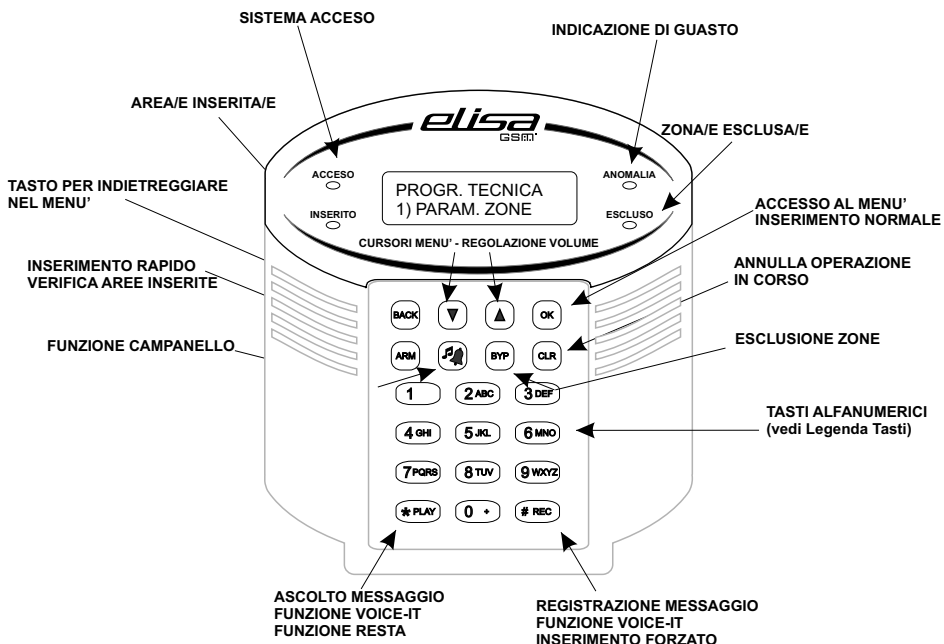

## 5.0 LEGENDA TASTI

### TASTI FUNZIONE

  	Avanti - Indietro nei menù
 	Menù successivo. Programma
 	Torna indietro
 	Cancella
 	Registra messaggio vocale
 	Ascolta messaggio vocale

Tasto	Funzione
1 <b>QD</b>	spazio ! " # \$ % & ' ( ) * _ ^
2 <b>ABC</b>	ABC2 abc2
3 <b>DEF</b>	DEF3 def3
4 <b>GHI</b>	GHI4 ghi4
5 <b>JKL</b>	JKL5 jkl5
6 <b>MNO</b>	MNO6 mno6
7 <b>PQRS</b>	PQRS7 pqrs7
8 <b>TUV</b>	TUV8 tuv8
9 <b>WXYZ</b>	WXYZ9 wxyz9
* <b>PLAY</b>	Maiuscolo/ minuscolo
0 <b>+</b>	+ , - . / : ; < = > ? @ 0
# <b>REC</b>	Lettere/ numeri

## 6.0 GLOSSARIO

Qui di seguito viene riportato un utile elenco di definizioni relativamente alle zone, alle segnalazioni speciali ed agli inserimenti.

### ZONE

**Zona ritardata:** zona che si attiva dopo un periodo di tempo programmabile.

**Zona a seguire:** zona, normalmente istantanea, che si comporta come una zona ritardata quando si attiva dopo che si è attivata una zona ritardata.

**Zona chiave:** ognuno degli ingressi può essere programmato come "ingresso chiave" (di tipo impulsivo) per inserire/disinserire l'impianto tramite inseritori chiave esterni o radiocomandi. In tal caso, il dispositivo di inserimento/ disinserimento va collegato in modo coerente con il tipo di terminazione linea programmato per quella zona. Se, ad esempio, il tipo di terminazione è programmato a doppio bilanciamento il dispositivo di inserimento va collegato con le resistenze per il doppio bilanciamento.

Il comando di tipo impulsivo è ottenuto aprendo il contatto per almeno 1 secondo. In caso di zona programmata come chiave i parametri di programmazione successivi assumono i seguenti significati:

- **Area Appartenenza:** definisce l'area/e che si intendono inserire /disinserire con quel comando.

Non è possibile l'inserimento/ disinserimento parziale dell'impianto.

- **Tipo Segnalazione:** indica se durante l'inserimento/disinserimento tramite comando chiave, va attivata una segnalazione di conferma dalla sirena (sonora) o meno (silenziosa). La segnalazione corrisponde ad un singolo impulso di sirena durante l'inserimento e a un doppio impulso durante il disinserimento.

**Aree comuni:** con questo parametro è possibile programmare la zona come appartenente in AND o in OR alle aree ad essa associate. Nel caso di appartenenza in AND (aree comuni SI), la zona andrà in allarme solo quando tutte le aree a cui appartiene risultano inserite; nel caso di appartenenza in OR (aree comuni NO), la zona andrà in allarme quando almeno una delle aree a cui appartiene è inserita.

**Tipo Segnalazione** (sirena, silenziosa): definisce il tipo di segnalazione generata in caso di allarme della zona: "sirena" significa segnalazione sonora più eventuale segnalazione remota (messaggio fonia e/o SMS), mentre "silenziosa" significa soltanto segnalazione remota.

**Autoesclusione** (si/no): questa funzione, se abilitata, consente l'esclusione automatica di una zona quando si verificano 3 allarmi consecutivi durante uno stesso inserimento.

### SEGNALAZIONI SPECIALI

**MANOMISSIONE:** con il termine manomissione si vuole fare riferimento al taglio della linea di un ingresso, al taglio del cavo di connessione tra la scheda della centrale ed eventuali moduli su BUS, o all'apertura dei contatti di tamper presenti nei sensori, sulla scheda elettronica della centrale, della tastiera o di altri moduli su BUS. La segnalazione di manomissione è del tipo ventiquattro ore, sempre attiva sia ad impianto acceso che ad impianto spento.

**BATTERIA SCARICA:** nel caso di batteria scarica (valore di tensione inferiore a 11.8V) collegata alla centrale, o nel caso di sconnessione dei cavetti della batteria, o nel caso di rottura dei fusibili F1 e/o F2, sulla tastiera LCD appare una segnalazione che indica l'anomalia in questione e si attiva una segnalazione di allarme.

**RAPINA:** la segnalazione di rapina, sempre silenziosa, si attiva quando vengono premuti contemporaneamente sulla tastiera i tasti 1 e 3 per almeno un secondo, oppure quando si attiva un ingresso associata all'evento rapina. Il tipo di segnalazione (fonia e/o SMS) dipende dalla programmazione.

**COERCIZIONE:** la segnalazione di coercizione, sempre silenziosa, si attiva quando l'impianto viene disinserito tramite un codice di coercizione (che corrisponde al codice utente in cui l'ultima cifra è incrementata di una unità). Il tipo di segnalazione (fonia e/o SMS) dipende dalla programmazione.

### INSERIMENTI DEL SISTEMA

**INSERIMENTO RAPIDO:** è una tipologia di inserimento che consente di attivare una o più aree del sistema senza l'utilizzo del codice da tastiera, dopo aver preventivamente programmato il parametro relativo all'area. Si utilizzano in successione il tasto ARM, i tasti 1, 2, 3, 4, 5 e 6 per selezionare l'area/e ed il tasto OK.

**INSERIMENTO RESTA:** è una tipologia di inserimento per la quale tutte le zone ritardate (ad esempio la porta di ingresso che normalmente è ritardata per consentire l'accesso alla tastiera di comando), diventano istantanee. Per effettuare questo tipo di inserimento digitare il codice utente (oppure il tasto ARM in caso di inserimento rapido), i tasti 1, 2, 3, 4, 5 e 6 per selezionare l'area/e ed il tasto \*.

## 7.0 PROGRAMMAZIONE

Per accedere al menù di programmazione da tastiera premere **OK** e inserire il codice tecnico (default 000000).

Utilizzando i tasti di scorrimento **▼** **▲** è possibile visualizzare, in ordine di apparizione sul display, i seguenti menù:



Premendo **OK** sulla funzione 1) *PROGR. TECNICA* apparirà la richiesta di inserimento del codice master (default 123456).

Dopo aver digitato tale codice, utilizzare i tasti di scorrimento **▼** **▲** per selezionare i seguenti menù di programmazione:

- 1) *parametri zone;*
- 2) *segnalazioni speciali;*
- 3) *comunicatore;*
- 4) *parametri generali;*
- 5) *programmazione codici;*
- 6) *parametri uscite;*
- 7) *funzione chiavi;*
- 8) *moduli su BUS;*
- 9) *programmatore orario;*
- 0) *fine programmazione.*

Premendo **OK** sulla funzione 2) *MANUTENZIONE* viene proposto l'elenco dei seguenti menù:

- 1) *archivio eventi;*
- 2) *anomalia sistema;*

- 3) *memoria allarmi;*
- 4) *data/ora sistema;*
- 5) *test Bus;*
- 6) *versione firmware;*
- 7) *programmazione PC;*
- 8) *funzioni GSM.*

## 7.1 ZONE



PROGR. TECNICA  
1) PARAMETRI ZONE

Premere **OK** per accedere ai sottomenù di programmazione dei parametri delle zone.

SELEZIONARE ZONE  
1) ZONA 1

Selezionare la zona che si intende programmare (da zona 1 a zona 24) digitando il corrispondente numero.

ZONA 1  
CUCINA

Da questa finestra è possibile digitare una descrizione alfanumerica (max 12 car.) della zona tramite i tasti dal 2 al 9. Questa descrizione (etichetta) comparirà nell'archivio storico e nel messaggio SMS. Al termine premere **OK**.

ZONA 1  
1) TERM. DI LINEA

**Terminazione di linea Z1:**

- 1) *non utilizzata;*
- 2) *norm. chiusa;*
- 3) *norm. aperta;*
- 4) *sing. bilanc.;*
- 5) *doppio bilanc.*

Premere **OK** per selezionare la terminazione di linea.

Ciò definisce lo stato dell'ingresso. Selezionare il valore desiderato e premere **OK**.

ZONA 1  
2) TIPO ZONA

**Tipo Zona Z1:**

- 1) *istantanea;*
- 2) *ritardata (1-2);*
- 3) *seguire(1-2);*
- 4) *24 ore;*
- 5) *chiave.*

Premere  e selezionare il tipo di zona. Ciò definisce il comportamento della zona (es. se istantanea, ritardata, etc.)

Premere  per selezionare il valore.

ZONA 1  
3) AREE DI APPARTENZA

Premere  per definire l'area di appartenenza della zona 1. E' possibile associare la zona a una o più delle 6 aree possibili.

AREE APPART. Z1  
1\_3\_6 (1 - 6)

ZONA 1  
4) AREE COMUNI

**Aree Comuni Z1:**

- 1) *no;*
- 2) *si.*

Premere  per programmare la zona come appartenente in AND o in OR alle aree ad essa associate. Nel caso di appartenenza in AND (aree comuni SI), la zona andrà in allarme solo quando tutte le aree a cui appartiene risultano inserite; nel caso di appartenenza in OR (aree comuni NO), la zona andrà in allarme quando almeno una delle aree a cui appartiene è inserita.

ZONA 1  
3) TIPO SEGNALAZIONE

**Tipo Segnalazione Z1:**

- 1) *sirena;*
- 2) *silenziosa.*

Premere  per selezionare il tipo di segnalazione da associare alla zona.

Ciò definisce il tipo di segnalazione che si produrrà quando la zona è in allarme. Selezionare il valore e premere .

ZONA 1  
6) MESSAGGIO FONIA

Premere  per selezionare quale dei 8 messaggi evento in fonia disponibili sarà inviato in caso la zona 1 sia in allarme. Inserendo il valore 0 non sarà inviato alcun messaggio.

ZONA 1  
7) MESSAGGIO SMS

Premere  per selezionare quale dei 8 messaggi evento SMS disponibili sarà inviato in caso la zona 1 sia in allarme. Inserendo il valore 0 non sarà inviato alcun messaggio.

ZONA 1  
8) ESCLUSIONE

Premere  per selezionare 1) NO o 2) SI per consentire il BYPASS della zona 1.

ZONA 1  
9) AUTOESCLUSIONE

Premere  per selezionare 1) NO o 2) SI per definire che la zona, in caso di ripetuti allarmi, si escluda automaticamente (3 allarmi consecutivi durante uno stesso inserimento).

ZONA 1  
\*) INS. FORZATO

Premere  e selezionare 1) NO o 2) SI per definire in modo permanente l'inserimento forzato della zona, qualora la stessa all'atto dell'inserimento (da tastiera e/o da chiave) risulti aperta. La zona forzata è esclusa fino a quando la stessa non si richiude durante lo stesso periodo di inserimento.

## 7.2 SEGNALAZIONI SPECIALI



### Segnalazioni speciali:

- 1) *manomissione*;
- 2) *batteria scarica*;
- 3) *assenza rete*;
- 4) *rapina*;
- 5) *coercizione*;
- 6) *avaria GSM*.

PROGR. TECNICA  
2) SEGNALAZ. SPEC.

Premere **OK** per definire la modalità di generazione delle varie segnalazioni speciali. Premendo i tasti cursore **▼ ▲** sarà possibile selezionare quale delle segnalazioni speciali definire.

SEGNALAZ. SPEC.  
1) MANOMISSIONE

Premere **OK** per programmare la segnalazione speciale di manomissione (TAMPER).

MANOMISSIONE  
1) TIPO SEGNALAZIONE

Premendo **OK** su tipo di segnalazione è possibile scegliere 1) *sirena* oppure 2) *silenziosa*.

TIPO SEGNALAZ. MA  
2) SILENZIOSA

MANOMISSIONE  
2) MESS. FONIA

Selezionando 2) *messaggio fonia* sarà possibile definire quale dei 8 messaggi disponibili sarà inviato in caso di manomissione. Inserendo il valore 0 non sarà inviato alcun messaggio.

MESS. FONIA MA  
0 (0 - 8)

Selezionando 3) *messaggio SMS* sarà possibile definire se inviare il messaggio SMS

MANOMISSIONE  
3) MESS. SMS

MESSAG. SMS MA  
2) SI

1) *NO* oppure 2) *SI* in caso di manomissione.

SEGNALAZ. SPECIALI  
2) BATTERIA SCARICA

Premere **OK** per selezionare il tipo e la modalità di segnalazione in caso di batteria scarica.

BATTERIA SCARICA  
1) TIPO SEGNALAZ.

Premendo **OK** su tipo di segnalazione è possibile scegliere 1) *bip* (tastiera) oppure 2) *silenziosa*.

TIPO SEGNALAZ. BS  
1) BIP

BATTERIA SCARICA  
2) MESSAG. FONIA

Selezionando 2) *messaggio in fonia* sarà possibile definire quale dei 8 messaggi disponibili sarà inviato in caso di batteria scarica. Inserendo il valore 0 non sarà inviato alcun messaggio.

MESS. FONIA BS  
0 (0 - 8)

BATTERIA SCARICA  
3) MESS. SMS

Selezionando 3) *messaggio SMS* sarà possibile definire se inviare il messaggio SMS 1) *NO* oppure 2) *SI* in caso di batteria scarica.

MESS. SMS BS  
2) SI

SEGNALAZ. SPECIALI  
3) ASSENZA RETE

Premere **OK** per selezionare il tipo e le modalità di segnalazioni in caso di assenza rete.

ASSENZA RETE  
1) TIPO SEGNALAZIONE

Premere **OK** su tipo di segnalazione. E' possibile scegliere 1) *bip* oppure 2) *silenziosa*.

TIPO SEGNALAZ. AR.  
2) SILENZIOSA

ASSENZA RETE  
2) MESS. FONIA

Selezionando 2) *messaggio in fonia* sarà possibile definire quale dei 8 messaggi disponibili sarà inviato in caso di sabotaggio. Inserendo il valore 0 non sarà inviato alcun messaggio.

MESS. FONIA AR  
0 (0 - 8)

ASSENZA RETE  
3) MESS. SMS

Selezionando 3) *messaggio SMS* sarà possibile definire se inviare il messaggio SMS 1) *NO* oppure 2) *SI* in caso di assenza rete.



ASSENZA RETE  
4) RIT. SEGNALAZ.

Premere **OK** e impostare il valore del ritardo (da 0 a 255 minuti) tra la rilevazione dell'assenza rete e il momento dell'invio della segnalazione.

SEGNALAZ. SPECIALI  
4) RAPINA

Premere **OK** per selezionare il tipo e la modalità di segnalazione in caso di rapina.

RAPINA  
2) MESS. FONIA

Selezionando 2) *messaggio in fonia* sarà possibile definire quale dei 8 messaggi disponibili sarà inviato in caso di segnalazione rapina. Inserendo il valore 0 non sarà inviato alcun messaggio.

MESS. FONIA RA  
0 (0 - 8)

RAPINA  
3) MESS. SMS

Selezionando 3) *messaggio SMS* sarà possibile definire se inviare il messaggio SMS 1) *NO* oppure 2) *SI* in caso di rapina.

SEGNALAZ. SPECIALI  
5) COERCIZIONE

Premere **OK** per selezionare il tipo e la modalità di segnalazione in caso di coercizione.

COERCIZIONE  
2) MESS. FONIA

Selezionando 2) *messaggio in fonia* sarà possibile definire quale dei 8 messaggi disponibili sarà inviato in caso di segnalazione di coercizione. Inserendo il valore 0 non sarà inviato alcun messaggio.

COERCIZIONE  
3) MESS. SMS

Selezionando 3) *messaggio SMS* sarà possibile definire se inviare il messaggio SMS 1) *NO* oppure 2) *SI* in caso di coercizione.

SEGNALAZ. SPECIALI  
6) AVARIA GSM

Premere **OK** per selezionare il tipo e la modalità di segnalazione in caso di avaria GSM.

AVARIA GSM  
1) TIPO SEGNALAZIONE

Premendo **OK** su tipo di segnalazione è possibile scegliere 1) *bip* oppure 2) *silenziosa*.

TIPO SEGNALAZ. AG  
1) BIP

AVARIA GSM  
4) RIT. SEGNALAZ.

Premere **OK** e impostare il valore del ritardo (da 0 a 255 minuti) tra la rilevazione dell'avaria GSM e il momento della segnalazione locale (bip) dalla tastiera o dell'attivazione di una eventuale uscita associata.

## 7.3 COMUNICATORE



Premere **OK** per definire i parametri del comunicatore GSM. Premendo i tasti cursore **▼** **▲** sarà possibile selezionare:

- 1) *numeri telefonici;*
- 2) *messaggi fonia;*
- 3) *numero chiamate;*
- 4) *ripetizione messaggio;*
- 5) *altri parametri;*
- 6) *messaggi SMS;*
- 7) *numero invio SMS;*
- 8) *numeri clip.*

NUM. TELEFONICI  
MEM. FONIA (1-9)\_

Digitare il numero di memoria (da 1 a 9) in cui programmare il numero telefonico per l'invio dei messaggi.

MEM. FONIA 1  
348123456\_

Digitare il numero telefonico, comprensivo di prefisso, relativo alla memoria 1. Al termine premere **OK**.

MEM. FONIA 1  
1) EVENTO FONIA

Premere **OK** e selezionare quale messaggio in fonìa (da 1 a 8) inviare, in caso di allarme, al numero della memoria 1.

EVENTO FONIA M1  
123\_ \_ \_ \_ \_ (1 - 8)

MEM. FONIA 1  
2) EVENTO SMS

Premere **OK** e selezionare quale messaggio evento SMS inviare (da 1 a 8) in caso di allarme, al numero della memoria 1.

EVENTO SMS M1  
1234\_ \_ \_ \_ (1 - 8)

MEM. FONIA 1  
3) SMS SG. SPEC.

Premere **OK** e scorrere con i tasti **▼** **▲** su:

SMS SG. SPEC. M1  
1) MANOMISSIONE

1) manomissione;

MANOMISSIONE M1  
1) SI INVIO SMS

2) batteria scarica;

MANOMISSIONE M1  
2) NO INVIO SMS

3) assenza rete;

4) rapina;

5) coercizione.

Scorrere con i tasti **▼** **▲** per selezionare l'invio del messaggio SMS e premere **OK** per programmare.

MEM. FONIA 1  
4) ACCESSI REM.

Premere **OK** e selezionare 1) NO oppure 2) SI per abilitare il numero telefonico della memoria selezionata all'accesso remoto tramite l'identificazione del numero chiamante.

ACCESSI REM. M1  
2) SI

COMUNICATORE  
2) MESSAGGI FONIA

Premere **OK** per definire e registrare i messaggi evento in fonìa (8). I messaggi sono frasi da registrare per intero (esempio "allarme furto

MESS. EVENTO  
EVENTO (1 - 8)\_

presso Paolo Rossi in Via delle Magnolie 15 a Vicenza") per una durata max di 15 secondi.

Selezionare (da 1 a 8) il messaggio da registrare.

Premere **\*PLAY** o OK per ascoltare il messaggio già registrato; scorrere con i tasti cursore per accedere ai successivi menù funzione; premere # o OK per registrare il messaggio (il tempo massimo per la registrazione del messaggio evento è di 15 secondi); premere **CLR** o OK per cancellare il messaggio; premere OK in V) REGOLAZ. VOL. per regolare il volume di registrazione/ascolto.

MESS. EVENTO 1  
) ASCOLTO MESS.

MESS. EVENTO 1  
#) REGISTR. MESS.

MESS. EVENTO 1  
C) CANCELL. MESS.

MESS. EVENTO 1  
V) REGOLAZ. VOL.

Premere **OK** per impostare il numero di chiamate (da 1 a 9) in fonìa che la centrale effettuerà in caso di evento di allarme.

COMUNICATORE  
3) NUM. CHIAMATE

NUM. CHIAMATE  
2 (1-9)

Premere **OK** e impostare il numero di ripetizioni del messaggio, ossia quante volte sarà ripetuto il messaggio durante una chiamata (da 1 a 9).

COMUNICATORE  
4) RIP. MESSAGGIO

RIP. MESSAGGIO  
3 (1-9)

Premere **OK** per definire i parametri relativamente al controllo credito (in caso di SIM prepagata) 1) NO;

COMUNICATORE  
5) ALTRI PARAM.

ALTRI PARAM.  
1) CRED.RESID.GSM

CRED.RESID.GSM  
2) SI

2) SI e al numero MULTICONTROL (numero riservato all'Installatore per verificare a distanza, tramite squillo a costo zero, la funzionalità del GSM).

ALTRI PARAM.  
2) N. MULTICONTROL

N. MULTICONTROL  
\_

COMUNICATORE  
6) MESSAGGI SMS

Premere **OK** sul menù 1) *evento SMS*. Verrà chiesto di selezionare quale dei 8 messaggi SMS predefiniti si intende programmare. Selezionare uno dei otto messaggi e digitare i caratteri dell'evento (esempio: ALLARME FURTO). Ai tasti numerici sono associati 3 caratteri alfabetici come la tastiera di un telefono cellulare. Procedere nello stesso modo per memorizzare gli altri 7 messaggi SMS di evento (max 32 caratteri). Premere CLR per cancellare, modificare o inserire il testo del messaggio SMS.

MESSAGGI SMS  
1) EVENTO SMS

MESSAGGI SMS  
EV. SMS (1 - 8)\_

EV. SMS 1  
Allarme furto\_

EV. SMS 2  
(no mess.)

MESSAGGI SMS  
2) SMS SG. SPEC.

Premere **OK** per definire e memorizzare i messaggi SMS relativi alle segnalazioni speciali.

SMS SG. SPEC.  
1) MANOMISSIONE

SMS SG. SPEC. MA  
Allarme manomissione\_

Premere **OK** su 1) *manomissione* e memorizzare il messaggio evento SMS relativo alla manomissione. Procedere allo stesso modo per memorizzare i messaggi evento relativi alle segnalazioni speciali (max 32 caratteri) di:

SMS SG. SPEC.  
2) BATT. SCARICA

- 2) batteria scarica;
- 3) assenza rete;
- 4) rapina;
- 5) coercizione;
- 6) ritorno rete.

MESSAGGIO SMS  
3) DATI UTENTE

Premere **OK** per memorizzare la parte di

COMUNICATORE  
7) NUM. INVIO SMS

NUM. INVIO SMS  
1 (1-9)

COMUNICATORE  
8) NUMERI CLIP

NUMERI CLIP  
MEM. CLIP (1 -32)\_

MEM. CLIP 1  
3486789044\_

MEM. CLIP 1  
1) COMANDI CLIP

COMANDI CLIP M1  
123...78 (1-8)

messaggio SMS relativa ai dati dell'utente.

Premere **OK** per impostare il numero ripetizione dei messaggi SMS (da 1 a 9).

Premere **OK** per programmare fino a 32 numeri di telefono, oltre i 9 presenti in memoria, da abilitare alla funzione CLIP; associare il comando (da 1 a 8) che il numero di telefono deve attivare mediante la funzione (vedi paragrafo USCITE).

## 7.4 PARAMETRI GENERALI



Premere **OK** per programmare i parametri generali di funzionamento della centrale ELISA. Scorrendo con i tasti cursore **▼** **▲** apparirà il seguente menù:

- 1) *ritardi*;
- 2) *durata sirena*;
- 3) *cifre codice*;
- 4) *parametri aree*;
- 5) *inserimento zona silenzioso*;
- 6) *messaggi vocali a display*;
- 7) *funzione relè sirena*;
- 8) *inserimento rapido forzato*;
- 9) *avviso zone ritardate*.

PARAM. GENERALI  
1) RITARDI

RITARDI  
RITARDI (1 -2)\_

E' possibile programmare i parametri relativi a 2 diversi tempi di ritardo/ingresso. Selezionare 1 o 2 per

RITARDO 1  
1) RIT. INGRESSO

RIT. INGRESSO 1  
10\_ (1 - 255 sec)

RITARDO 1  
2) RIT. USCITA

RIT. USCITA 1  
20\_ (1 - 255 sec)

RITARDO 1  
3) SEGN. RIT. ING.

SEGN. RIT. ING. 1  
1) BIP

RITARDO 1  
4) SEGN. RIT. USC.

SEGN. RIT. ING. 1  
2) SILENZIOSA

PARAM. GENERALI  
2) DURATA SIRENA

DURATA SIRENA  
3 (1 - 9 min)

PARAM. GENERALI  
3) CIFRE CODICE

CIFRE CODICE  
1) QUATTRO

CIFRE CODICE  
2) SEI

PARAM. GENERALI  
4) PARAM. AREE

PARAM. AREE  
AREA (1 - 6) 1

AREA 1  
Piano Terra

AREA 1  
1) ETICH. FONIA

ETICH. FONIA A1  
\*) ASCOLTO MESS.

ETICH. FONIA A1  
#) REGISTR. MESS.

ETICH. FONIA A1  
C) CANCELL. MESS.

ETICH. FONIA A1  
V) REGOLAZ. VOL.

programmare i parametri relativi ai tempi e alle segnalazioni dei ritardi-  
ingressi. Una volta  
selezionato 1) *ritardo 1*,  
scorrere con i tasti cursore e  
utilizzare il tasto OK per  
p r o g r a m m a r e  
rispettivamente i tempi (da 1  
a 255 secondi) del ritardo in  
entrata ed in uscita e la  
segnalazione sonora o  
silenziosa in caso di  
attivazione del ritardo in  
ingresso o in uscita.

Procedere come per il punto  
precedente per i parametri  
relativi al RITARDO 2.

Premere **OK** per program-  
mare il tempo di durata della  
sirena (da 1 a 9 min) durante  
un ciclo di allarme.

Dal menù "Parametri  
generali", selezionare 3) *cifre  
codice* e premere **OK** su 1)  
*quattro* (codice a 4 cifre) o 2)  
*sei* (codice a 6 cifre).

Premere **OK** e selezionare  
l'area (da 1 a 6). Digitare i  
caratteri di descrizione.

Successivamente premere  
OK per programmare:

1) *ETICH. FONIA*: è  
possibile associare all'area  
una descrizione vocale che si  
ascolterà sia durante  
l'inserimento in locale (da  
tastiera e/o da chiave), sia  
nella fase di inserimento a  
distanza. Utilizzare i tasti \* e #  
per ascoltare/ registrare  
l'etichetta vocale.

INS. RAPIDO A1  
1) NO

INS. RAPIDO A1  
2) SI

PARAM.GENERALI  
5) INSER. ZN. SIL.

INSER. ZN. SIL.  
1) NO

INSER. ZN. SIL.  
2) SI

PARAM.GENERALI  
6) MES. VOC. DISPL.

MES. VOC. DISPL.  
1) NO

MES. VOC. DISPL.  
2) SI

PARAM.GENERALI  
7) FUNZ. RELE SIR.

FUNZ. RELE SIR.  
1) INSER. RESTA

INSER. RESTA  
1) NO

INSER. RESTA  
2) SI

FUNZ. RELE SIR.  
2) SEGN. INS/DIS

SEGN. INS/DIS  
1) NO

SEGN. INS/DIS  
2) SI

PARAM. GENERALI  
8) INS. RAP. FORZ.

INS. RAP. FORZ.  
1) NO

INS. RAP. FORZ.  
2) SI

2) *INS. RAPIDO*: è possibile  
associare (SI o NO) all'area  
selezionata la funzione di  
"inserimento rapido".

Da questo menù è possibile  
abilitare/ disabilitare l'audio  
del modulo abbinato  
all'inseritore di in caso di  
zona "chiave".

Premere **OK** e scegliere

1) *NO* o 2) *SI* per disabilitare/  
abilitare l'audio della tastiera  
LCD.

Premere **OK** per  
programmare il  
funzionamento del relè  
sirena.

In caso di programmazione  
"inserimento resta NO", il relè  
sirena non si attiverà in caso  
di allarme su inserimento  
resta e viceversa. In caso di  
p r o g r a m m a z i o n e  
"segnalazione inserimento/  
disinserimento SI", il relè  
sirena si attiverà all'atto  
dell'inserimento /  
disinserimento tramite  
un'ingresso programmato  
come chiave (1 impulso per  
circa 1 secondo durante  
l'inserimento; 2 impulsi per  
circa 2 secondi durante il  
disinserimento tramite  
radiocomando).

Da questo menù è possibile  
selezionare 1) *NO* o 2) *SI* se  
si desidera eseguire  
l'inserimento rapido da  
tastiera nel caso in cui una o  
più zone, programmate come  
forzate, risultino aperte.

PARAM. GENERALI  
9) AVVISO ZN. RIT.

AVVISO ZN. RIT.  
1) NO

AVVISO ZN. RIT.  
2) SI

Da questo menù è possibile abilitare/ disabilitare il messaggio audio della tastiera LCD o del modulo audio abbinato all'inseritore, in caso di zona ritardata aperta durante l'operazione di inserimento.

## 7.5 CODICI TASTIERA



Premere **OK** per programmare i codici.

E' possibile programmare il:

- 1) *codice tecnico (installatore);*
- 2) *codice master;*
- 3) *codice test impianto;*
- 4) *codice utente (da 1 a 16).*

PROGR. CODICI  
1) CODICE TECNICO

Premere **OK** su codice tecnico e programmare le quattro o sei cifre del codice tecnico (default 000000).

CODICE TECNICO  
000000

PROGR. CODICI  
2) CODICE MASTER

Premere **OK** su codice Master e programmare il codice Master (default 123456).

CODICE MASTER  
123456

PROGR. CODICI  
3) COD. TEST IMP.

Premere **OK** su codice Test Impianto e programmare il codice (default 123123).

CODICE MASTER  
123123

PROGR. CODICI  
3) CODICE UTENTE

Premere **OK** per programmare i codici utenti.

COD. UTENTE  
COD. UT. (1-16)

Selezionare il codice utente da programmare (da 1 a 16).

COD. UT. 1 (P) -->  
PINO

Digitare la descrizione dell'utente (es.: Pino), premere **OK** e programmare le quattro o sei cifre del codice.

COD. UT. 1 (P) -->  
2345 (4 cifre)

Dopo aver programmato le cifre del codice, premendo **OK** si accede ai seguenti menù di programmazione:

- 1) *livello di autorità;*
- 2) *aree abilitate;*
- 3) *temporaneo;*
- 4) *inserimento/ disins. rapido;*
- 5) *inserimento forzato;*
- 6) *esclusione zone;*
- 7) *telecomandi.*

COD. UT. 1  
1) LIV. AUTORIZ.

Premere **OK** per programmare il livello di autorità da assegnare al codice utente (inserimento/ disinserimento, solo inserimento, comando di un'uscita).

LIV. AUTORIZ. C1  
1) INS/DIS

LIV. AUTORIZ. C1  
2) SOLO INS

LIV. AUTORIZ. C1  
3) ESEC. COMANDO

COD. UT. 1  
2) AREE ABILIT.

Premere **OK** e associare (da 1 a 6) l'area o le aree che il codice è abilitato ad inserire/ disinserire.

AREE ABILITA. C1  
1\_3 \_5\_6 (1-6)

COD. UT. 1  
3) TEMPORANEO

Premere **OK** per programmare 1) *NO* oppure 2) *SI* il codice come "temporaneo", ossia abilitato alle sue funzioni solo durante una fascia oraria (vedi programmatore orario).

TEMPORANEO C1  
1) NO

TEMPORANEO C1  
2) SI

COD. UT. 1  
4) INS/DIS RAP.

Premere **OK** per abilitare/ disabilitare il codice all'inserimento rapido.

INS/DIS RAP. C1  
1) NO

Tale inserimento, si effettua digitando il codice e quindi successivamente il tasto OK (vedi Manuale d'uso).

INS/DIS RAP. C1  
2) SI

COD. UT. 1  
5) INS. FORZATO

Premere **OK** per abilitare/  
disabilitare 1) *NO* oppure  
2) *SI* il codice all'inserimento  
forzato in caso di zone aperte  
durante l'operazione di  
inserimento.

INS. FORZATO C1  
1) NO

INS. FORZATO C1  
2) SI

COD. UT. 1  
6) ESCLUS. ZONE

Premere **OK** per abilitare/  
disabilitare 1) *NO* oppure  
2) *SI* il codice a poter  
escludere le zone.

ESCLUS. ZONE C1  
1) NO

ESCLUS. ZONE C1  
2) SI

COD. UT. 1  
7) TELECOMANDI

Premere **OK** per abilitare il  
codice a pilotare le uscite  
programmate come  
telecomando. Immettere le  
cifre da 1 a 8 per  
programmare tale funzione.

TELECOMANDI C1  
(1 - 8)

## 7.6 USCITE



Premere **OK** e selezionare con i tasti cursore  
**▼** **▲** quale uscita da 1 a 16 programmare.

Premere **OK** su uscita 1 e scorrere con i tasti  
cursore **▼** **▲** i parametri da programmare:

- 1) *evento*;
- 2) *stato riposo*;
- 3) *tipo uscita*;
- 4) *durata uscita*;
- 5) *messaggio comando*;
- 6) *descrizione comando*;
- 7) *funzione CLIP*.

PROGR. TECNICA  
6) PARAM. USCITE

Dal menù parametri uscite  
selezionare l'uscita e  
premere **OK**. Posizionarsi sul  
menù "evento associato" e  
premere **OK**. Utilizzare i tasti  
cursore **▼** **▲** per  
selezionare il tipo di evento  
da associare e premere **OK**.

PARAM. USCITE  
USCITE (1- 16) 1

USCITA 1  
1) EVENTO ASS.

Seguire il passo successivo a seconda  
dell'evento selezionato (es. evento inserimento,  
digitare l'area o le aree il cui inserimento attiverà  
l'uscita; es. evento allarme di zona, digitare il  
numero della zona che se in allarme attiverà  
l'uscita, etc.).

Qui di seguito si descrive la tipologia degli eventi  
così come appaiono sul display:

- 1) *nessuno*;
  - 2) *comando*;
- l'uscita si attiva tramite la funzione telecomando;
- 3) *inserimento*;

l'uscita si attiva in seguito all'inserimento di una o  
più aree;

- 4) *disinserimento*;

l'uscita si attiva in seguito al disinserimento di una  
o più aree;

- 5) *sirena*;

l'uscita si attiva in seguito all'attivazione della  
sirena;

- 6) *area*;

l'uscita si attiva quando una delle zone  
appartenenti all'area selezionata si attiva sia a  
impianto spento che a impianto acceso;

- 7) *allarme area*;

l'uscita si attiva quando una delle aree associate  
va in allarme;

- 8) *zona*;

l'uscita si attiva quando la zona associata si attiva  
sia a impianto spento che a impianto acceso;

- 9) *allarme di zona*;

l'uscita si attiva quando la zona associata si attiva  
ad impianto acceso (allarme);

### 10) evento :

l'uscita si attiva quando si verifica uno degli 8 eventi programmati (vedi Comunicatore);

### 11) ritardo uscita:

l'uscita si attiva quando parte il ritardo di uscita;

### 12) ritardo ingresso:

l'uscita si attiva quando parte il ritardo di ingresso;

### 13) manomissione:

l'uscita si attiva quando si verifica l'evento di manomissione;

### 14) batteria scarica:

l'uscita si attiva quando si verifica l'evento di batteria scarica;

### 15) assenza rete:

l'uscita si attiva quando si verifica l'evento assenza rete;

### 16) rapina:

l'uscita si attiva quando si verifica l'evento rapina;

### 17) coercizione:

l'uscita si attiva quando si verifica l'evento di coercizione;

### 18) avaria GSM:

L'uscita si attiva quando si verifica l'evento avaria GSM;

### 19) 24H:

l'uscita si attiva quando si attiva l'allarme di una zona programmata come 24h;

### 20) funzione campanello:

L'uscita si attiva quando si attiva una zona associata alla funzione campanello.

USCITA 1  
2) STATO A RIPOSO

Premere **OK** e scegliere 1) DISATTIVATA o 2) ATTIVATA per programmare lo stato a riposo dell'uscita.

USCITA 1  
3) TIPO USCITA

Premere **OK** e scegliere 1) BISTABILE o 2) IMPULSIVA per programmare il tipo di uscita; in caso di uscita impulsiva, è possibile impostare la durata dell'impulso (da 1 a 255 sec.).

USCITA 1  
4) DUR. USCITA

USCITA 1  
5) MESS. COMANDO

MESS. COMANDO U1  
\*) ASCOLTO MESS.

MESS. COMANDO U1  
#) REGISTR. MESS.

MESS. COMANDO U1  
C) CANCELL. MESS.

MESS. COMANDO U1  
V) REGOLAZ. VOL.

USCITA 1  
6) DESC. COMANDO

DESC. COMANDO U1  
\_

USCITA 1  
7) FUNZIONE CLIP

FUNZIONE CLIP U1  
1) NO

FUNZIONE CLIP U1  
2) SI

In caso di uscita telecomando è possibile programmare, attraverso i menù 5 e 6, rispettivamente un messaggio vocale che sarà emesso automaticamente a conferma dell'avvenuto comando, sia che lo si effettui localmente tramite la tastiera sia a distanza tramite menù vocale, ed una descrizione del comando che comparirà sulla tastiera LCD durante l'operazione di attivazione/disattivazione.

Al menù 7 premere **OK** per programmare l'uscita telecomando come CLIP (tale funzione consente di attivare l'uscita tramite un semplice squillo a costo zero).

## 7.7 CHIAVI



FUNZ. CHIAVI  
1) SELEZ. CHIAVE

Premere **OK** per programmare le chiavi elettroniche (se presenti).

FUNZ. CHIAVI  
CHIAVE (1-16) 1

Selezionare la chiave da programmare (da 1 a 16) e assegnare una descrizione tramite la tastiera alfanumerica. Premere OK per i menù successivi.

CHIAVE 1  
ALBERTO\_ →

CHIAVE 1  
1) Progr. Chiave

PROGR. CHIAVE 1  
RIMAN. . . 58 sec

Dal menù 1 si programma la chiave, facendone acquisire il codice alla centrale: **premere OK** e successivamente, entro 60 secondi, avvicinare la chiave da programmare ad un inseritore su BUS.

CHIAVE 1  
2) CANC. CHIAVE

CANC. CHIAVE 1?  
BACK = NO OK = SI

Dal menù 2 è possibile cancellare una chiave programmata.

CHIAVE 1  
3) TIPO

CHIAVE 1  
1) INS/DIS

Entrare nel menù 3, digitando il tasto OK, per programmare la funzione della chiave (inserimento/ disinserimento; solo inserimento).

CHIAVE 1  
2) SOLO INS

Dal menù 4 è possibile associare l'area/e che la chiave sarà abilitata ad attivare/ disattivare.

CHIAVE 1  
3) NON UTILIZZ.

CHIAVE 1  
4) AREE

AREE C. 1  
1\_3\_4\_6 (1 - 6)

Nel caso in cui la chiave è stata programmata per inserire/ disinserire più di 1 area, dal menù 5 è possibile abilitare la stessa alla parzializzazione.

CHIAVE 1  
5) PARZIALIZZ.

PARZIALIZZ. C. 1  
1) NO

Dal menù 6 è possibile programmare la chiave come temporanea nel caso in cui si vuole che la stessa sia abilitata alla funzione programmata solo durante una determinata fascia oraria (vedi Programmatore orario).

PARZIALIZZ. C. 1  
2) SI

CHIAVE 1  
6) TEMPORANEA

TEMPORANEA C. 1  
1) NO

Dal menù 7 è possibile abilitare la chiave all'inserimento forzato (l'impianto si attiva da chiave anche in presenza di zone aperte e programmate come forzate).

TEMPORANEA C. 1  
2) SI

CHIAVE 1  
7) INS. FORZATO

INS. FORZATO C. 1  
1) NO

INS. FORZATO C. 1  
2) SI

## 7.8 MODULI SU BUS



Premere **OK** per definire i parametri relativi ai moduli satelliti sul BUS RS485.

Premendo i tasti cursore **▼ ▲** sarà possibile selezionare:

- 1) espansione ingressi
- 2) modulo RF;
- 3) alimentatori;
- 4) inseritori;
- 5) sirene autoalimentate;
- 6) zone tastiere;
- 7) tamper tastiere;
- 8) espansione uscite.

MODULI SU BUS  
1) ESP. INGRESSI

Dal menù 1 è possibile abilitare l'espansione ingressi filare. Premere OK e selezionare (da 1 a 2) l'espansione da abilitare.

IND. ESP. INGR.  
1\_ (1 - 2)

Dal menù 2 è possibile programmare il modulo radio (433 Mhz o 868 Mhz).

MODULI SU BUS  
2) MODULO RF

Dal menù 1, premere OK e selezionare 1) NO, 2) SI per abilitare il modulo radio.

ABIL. MOD. RF W1  
1) NO

ABIL. MOD. RF W1  
2) SI

Dal menù 2 (tipo ricevitore RF) è possibile selezionare il tipo di ricevitore radio utilizzato: monodirezionale a 433 Mhz oppure bidirezionale Combivox RT-868 in banda 868 Mhz (da ver. Firmware 2.0 o sup.). Nel primo caso selezionare 1) MONODIREZ., nel secondo selezionare 2) BIDIREZ.

FUNZ. MODULO RF  
2) TIPO RICEVIT.

TIPO RICEVIT. W1  
1) MONODIREZ.

TIPO RICEVIT. W1  
2) BIDIREZ.



FUNZ. MODULO RF  
3) TIPO MOD. RF

TIPO MOD. RF W1  
1) 8 ZONE

TIPO MOD. RF W1  
2) 16 ZONE

FUNZ. MODULO RF  
4) GEST. SENSORI

GEST. SENSORI W1  
MEMORIA (1 - 8) \_

SENS. 1 (Z9) W1  
NON PROGRAMMATO

SENS. 1 (Z9) W1  
1) APPRENDIMENTO

SENS. 1 (Z9) W1  
2) CANCELLAZIONE

SENS. 1 (Z9) W1  
3) LIVELLO SEGNALE

SENS. 1 (Z9) W1  
4) TEST RF

FUNZ. MODULO RF  
5) VERIF. SENSORE

VERIF. SENSORE W1  
IN ATTESA ... 56 s

VERIF. SENSORE W1  
PROGR. IN MEM. 1

FUNZ. MODULO RF  
6) GEST. RADIOCOM.

GEST. RADIOCOMI W1  
RADIOCOM (1 - 8) \_

RADIOCOM. 1 W1  
NON PROGRAMMATO

E' possibile impostare il ricevitore per ricevere 8 o 16 trasmettitori. Premere OK e selezionare 1) 8 zone o 2) 16 zone.

Da questo menù è possibile programmare ogni singolo rivelatore radio. Selezionare (da 1 a 8 o da 1 a 16) il trasmettitore; selezionare 1) APPRENDIMENTO, per memorizzare il codice del rivelatore (entro 60 sec.); 2) CANCELLAZIONE, per cancellare il rivelatore dalla memoria della centrale; 3) LIVELLO SEGNALE per verificare il livello del segnale ricevuto dal ricevitore; 4) TEST RF, per segnalare sul display della tastiera, 2) SI o 1) NO, la mancata supervisione del sensore (in caso di TEST RF programmato come 1) NO, la mancata supervisione viene memorizzata nell'archivio eventi.

Dal menù 5) VERIF. SENSORE, è possibile verificare la programmazione di un rivelatore. Premere OK e attivare il rivelatore (entro 60 secondi) per verificare o meno l'avvenuta acquisizione del codice dello stesso.

Da questo menù è possibile programmare i radiocomandi. Una volta acquisito il codice relativo al tasto del radiocomando, si può associare una funzione.

RADIOCOM. 1 W1  
1) APPRENDIMENTO

RADIOCOM. 1 W1  
2) CANCELLAZIONE

RADIOCOM. 1 W1  
3) LIVELLO SEGNALE

RADIOCOM. 1 W1  
4) FUNZIONE

FUNZIONE T1 W1  
1) NESSUNA

FUNZIONE T1 W1  
2) INS (1 - 6)

FUNZIONE T1 W1  
3) DIS (1 - 6)

FUNZIONE T1 W1  
4) I/D (1 - 6)

FUNZIONE T1 W1  
5) COMANDO (1 - 8)

FUNZIONE T1 W1  
6) ANTIRAPINA

RADIOCOM. 1 W1  
4) TASTI FUNZ.

R a d i o c o m a n d i monodirezionali: in tal caso ogni tasto è visto dalla centrale come singolo radiocomando. Per cui, dopo aver programmato mediante autoapprendimento il singolo tasto, è possibile associare a questo una funzione.

Dal menù 4) FUNZIONE, premere OK. E' possibile selezionare fino a 5 differenti funzioni:

1) solo inserimento di una o più aree (dal sottomenù 2, premere OK e digitare il numero dell'area/e);

2) solo disinserimento di una o più aree (dal sottomenù 3, premere OK e digitare il numero dell'area/e);

3) i n s e r i m e n t o / disinserimento di una o più aree (dal sottomenù 4, premere OK e digitare il numero dell'area/e);

4) telecomando di una uscita (dal sottomenù 5, premere OK e digitare il numero dell'uscita da associare);

5) funzione antirapina: dal sottomenù 6, premere OK per programmare.

Radiocomandi bidirezionali: il modulo radio bidirezionale RT-868 gestisce fino a 8 radiocomandi bidirezionali, ciascuno dotato di quattro tasti a cui è possibile associare una funzione. Dal menù 4 premere OK e, quindi selezionare il tasto (da

TASTI FUNZ. T1W1  
TASTO (1-4)\_

TASTO 1 T1W1  
1) FUNZIONE

FUNZIONE T111  
7) INT (1-6)

RADIOCOM. 1 W1  
5) SIRENA I/D

RADIOCOM. 1 W1  
6) INS. FORZATO

FUNZ. MODULO RF  
7) VERIF. RADIOCOM.

VERIF. RADIOCOM. W1  
IN ATTESA ... 56 s

VERIF. RADIOCOM. W1  
PROGR. IN MEM. 1

FUNZ. MODULO RF  
8) LIVELLO RF

1 a 4) a cui associare la funzione. Le funzioni associabili ad ogni tasto sono le stesse relative ai radiocomandi monodirezionali, a cui si aggiunge 6) interrogazione stato (acceso/spento) di una o più aree.

Dal menù 5, in caso di radiocomando programmato per inserire/disinserire la Centrale, selezionare 2) SI per attivare il relè di sirena della scheda madre della Centrale durante l'inserimento (un impulso) e/o il disinserimento (due impulsi).

Dal menù 6, in caso di radiocomando programmato per inserire la Centrale selezionare 1) NO oppure 2) SI per disabilitare/abilitare il radiocomando all'inserimento forzato (di una o più zone aperte programmate come forzate).

Dal menù 7) VERIF. RADIOCOM., è possibile verificare la programmazione di un radiocomando. Premere OK e attivare il radiocomando (entro 60 secondi) per verificare o meno l'avvenuta acquisizione del codice dello stesso.

Dal menù 8) LIVELLO RF digitare OK per visualizzare, tramite una barra - +, il livello di disturbo RF presente

nell'ambiente, captato dal modulo ricevitore (in fase di installazione è consigliabile verificare che tale valore sia il più basso possibile o che almeno sia inferiore al valore che indica l'intensità dei segnali trasmessi dai singoli rivelatori o radiocomandi acquisiti.

Dal menù 9) SEGN. ACCECAM. è possibile programmare il comportamento della centrale Elisa 24 in caso di rilevamento di una fonte di trasmissione potenzialmente in grado di accecare il ricevitore. Digitare OK e selezionare 1) SOLO ARCHIVIO se si intende memorizzare l'evento nell'archivio, 2) MANOMISSIONE se la centrale deve segnalare l'evento come allarme di manomissione.

Dal menù 10) RESET MOD. RF, digitare OK per resettare tutti i parametri programmati nel modulo ricevitore radio.

Dal menù 3 è possibile abilitare il/i modulo/i alimentatore/i.

Premere OK e selezionare (da 1 a 2) il modulo alimentatore da abilitare.

Dal menù 4 è possibile programmare gli inseritori. Premere OK e selezionare (da 1 a 4) l'inseritore da programmare. E' possibile

LIVELLO RF  
9) SEGN. ACCECAM.

FUNZ. MODULO RF  
10) RESET MOD. RF

MODULI SU BUS  
3) ALIMENTATORI

IND. ALIMENTAT.  
— (1 - 2)

MODULI SU BUS  
4) INSERITORI

INSERITORI  
INSERITORE (1 - 4) 1

INSERITORE 1  
1) LED VERDE

LED VERDE I1  
1) AREA (1 - 3)

LED VERDE I1  
2) ANOMALIA SIST.

LED VERDE I1  
3) ALLARME

LED VERDE I1  
4) NON UTILIZZ.

MODULI SU BUS  
5) SIRENE AP

SIRENE AP  
SIRENA AP (1 - 2) 1

SIRENA AP 1  
1) SELEZ. TONO

SIRENA AP 1  
2) ASSOCIAZ. AREE

SIRENA AP 1  
3) INSER. RESTA

SIRENA AP 1  
4) MODO I/D

associare per ciascuno dei 4 led presenti sull'inseritore una delle seguenti funzioni:

- 1) inser./ disins. di area;
- 2) anomalia sistema (es. avaria GSM);
- 3) memoria allarme (il led lampeggia in caso di avvenuto allarme. E' acceso fisso in caso di zona/e Aperta/e);
- 4) non utilizzato (led sempre spento).

Dal menù 5 è possibile programmare i parametri delle sirene BUS Combivox. Selezionare con i tasti cursore i sottomenù e premere OK per programmare.

I parametri di programmazione delle sirene sono:

- 1) *tono*: è possibile selezionare tra 8 differenti toni acustici;
- 2) *aree*: è possibile associare la sirena ad una o più aree (la sirena si attiverà in seguito all'allarme dell'area/e associata/e);
- 3) *inserimento resta*: è possibile abilitare/ disabilitare il funzionamento della sirena in caso di "inserimento resta" dell'impianto (effettuando questo tipo di inserimento le zone normalmente ritardate, diventano istantanee);
- 4) *modo inserimento/ disinserimento*: è possibile

programmare la modalità di funzionamento della sirena in caso di inserimento/ disinserimento tramite un'ingresso programmato come "chiave" (per esempio nel caso in cui si collega alla centrale un ricevitore radio per l'inserimento tramite radiocomando).

Le modalità di funzionamento sono:

- nessuno: in questa modalità la sirena non si attiverà mai;
- sirena: in questa modalità la sirena si attiverà sia nel modo sonoro che in quello ottico (lampeggiando) per la durata di 1 impulso (circa 1 secondo) o 2 impulsi (circa 2 secondi) tutte le volte che rispettivamente si inserisca o disinserisca l'area/e interessata/e;
- solo lampeggiante: come nella funzione "sirena" con la prerogativa, però che si attiverà solo il lampeggiante della sirena;
- tono I/D: questa funzione consente alla sirena di comportarsi come nella programmazione "sirena" prima descritta, ma ad una sintonia più bassa e meno rumorosa.

MODULI SU BUS  
6) ZONE TASTIERE

IND. TAST. ABIL.  
1\_2\_4 (1 - 4)

MODULI SU BUS  
7) TAMPER TAST.

TAMPER TAST.  
1234 (1 - 4)

MODULI SU BUS  
8) ESP. USCITA

ESP. USCITA  
1) NO

ESP. USCITA  
2) SI

Dal menù 6 è possibile abilitare la/e zona/e presente sulla/e tastiera/e.

Dal menù 7 è possibile includere/ escludere il tamper della/e tastiera/e.

Dal menù 8) ESP. USCITA, digitare OK per abilitare/ disabilitare il modulo di espansione uscite.

## 7.9 PROGRAMMATTORE ORARIO



PROGR. TECNICA  
9) PROGR. ORARIO

Dal menù 9 è possibile impostare i parametri del programmatore orario. Premere **OK** e scorrere con i tasti cursore **▼ ▲** sui successivi menù.

PROGR. ORARIO  
1) ON/OFF PROGR.

Menù attivazione programma. Premendo **OK** verrà chiesto di inserire il numero di programma (è possibile utilizzare fino a 6 programmi).

ON/OFF PROGR.  
PROGRAMMA (1-6)

P1:  
OFF [CLR= MOD.]

Attivare o disattivare il programma 1 (**OK**) per modificare).

INS/MODIF. PROGRAM  
PROGRAMMA (1-6)

Inserire il numero di programma e assegnare un nome (ad es. ferie). Definire, quindi, per questo programma le seguenti funzioni:

PROGRAMMA 1  
FERIE

- 1) orario 1;
- 2) orario 2;
- 3) orario 3;
- 4) orario 4;
- 5) giorni settimana abilitati;
- 6) festività abilitate;
- 7) cancella programma.

ORARIO 1  
1) MODIFICA ORARIO

Premere **OK** ed inserire l'orario (a quattro cifre).

MOD.ORARIO 1 P1  
--:--

ORARIO 1  
2) ATTIVITA'

Premere **OK** ed inserire una fra le seguenti attività della centrale da associare al programma selezionato:

- 1) nessuna;
- 2) inserimento;
- 3) disinserimento;
- 4) attiva comando;
- 5) disattiva comando;
- 6) abilita codice;
- 7) disabilita codice;
- 8) abilita chiave;
- 9) disabilita chiave.

**NOTA:** In caso di inserimento/disinserimento verrà richiesta l'area.

In caso di telecomando verrà chiesto quale dei due telecomandi disponibili.

In caso di abilita/disabilita codice quale codice.

In caso di abilita/ disabilita chiave verrà richiesta la chiave.

Programmare anche l'orario 2, 3 e 4 e procedere anche per questi a definire l'attività.

PROGR. ORARIO  
3) INS/MOD FEST.

Premere **OK** per inserire o modificare i dati di una o più festività delle 16 disponibili.

Per ogni festività è possibile definire un'etichetta (es. Natale) e 1) data inizio e 2) data fine.

**NOTA:** se la data di fine periodo festività selezionato è inferiore alla data di inizio, il periodo selezionato è abilitato dalla data di inizio dell'anno in corso e termina alla data di fine dell'anno successivo:

### ESEMPIO

Data inizio: 12/04

Data fine: 12/03

il periodo di festività inizia il 12 aprile dell'anno in corso e

termina il 12 marzo dell'anno successivo.

PROGRAMMA 1  
5) G. SETTIM. ABILIT.

Premere **OK** per abilitare il programma nei giorni della settimana dal lunedì alla Domenica. Utilizzare i tasti da 1 a 7.

LMMGCSD ABIL. P1  
(1 - 7)

PROGRAMMA 1  
6) FESTIVITA' ABILIT.

E' possibile impostare fino a 16 differenti periodi in cui il programma non è abilitato. Utilizzare il tasto CLR per abilitare/ disabilitare (SI/NO).

01: P1  
NO [CLR] = MOD ->

PROGRAMMA 1  
7) CANCELLA PROG.

Da questo menù è possibile cancellare il programma. Premere **OK** per cancellare.

PROGR. ORARIO  
4) ORA LEGALE

Da questo menù è possibile programmare l'orario legale.

ORA LEGALE  
\_ / \_ : \_

Premere **OK** e inserire le cifre relative al giorno, al mese e all'ora dell'orario legale. Per modificare una data già impostata, premere **CLR** e inserire le nuove cifre.

PROGR. ORARIO  
5) ORA SOLARE

Da questo menù è possibile programmare l'orario solare.

ORA SOLARE  
\_ / \_ : \_

Premere **OK** e inserire le cifre relative al giorno, al mese e all'ora dell'orario solare. Per modificare una data già impostata, premere **CLR** e inserire le nuove cifre.

PROGR. ORARIO  
6) RESET PROGR.

Premere **OK** per resettare il programmatore orario: questa operazione cancella tutti i programmi impostati. Premere il tasto **BACK** per tornare al menù precedente.

RESET PROGR.?  
BACK = NO OK = SI

## 7.10 FINE PROGRAMMAZIONE



Premere **OK** per accedere al sottomenù che consente di uscire dalla programmazione del dispositivo. Premere **OK** e successivamente **OK** per terminare la programmazione oppure il tasto **BACK** per tornare al menù precedente.

Il dispositivo esce automaticamente dalla programmazione dopo circa 2 minuti dall'ultima pressione di un tasto qualsiasi.

PROGR. TECNICA  
0) FINE PROGR.

RESET PROGR.?  
BACK = NO OK = SI

## 7.11 DEFAULT DI FABBRICA

Nel caso si renda necessario, tramite una procedura manuale, è consentita la reinizializzazione della centrale ai valori di default pre-programmati. La procedura è la seguente (si veda la figura sottoriportata):

- scollegare l'alimentazione della centrale (rete e batteria);
- chiudere con un ponticello il morsetto di uscita U1 con il morsetto di zona Z1;
- collegare l'alimentazione;
- attendere qualche secondo. Il reset è segnalato da una sequenza di brevi lampeggi sul led giallo (DS3) della scheda della centrale e da una sequenza di bip sulle tastiere collegate;
- scollegare e ricollegare nuovamente l'alimentazione.



Reset totale

E' possibile ripristinare ai valori di default esclusivamente il codice master (**non il codice tecnico**) lasciando inalterata la programmazione effettuata di tutti gli altri parametri compresi i codici utente. In tal caso, chiudere con un ponticello il morsetto di uscita U1 con il morsetto di zona Z2.



Reset codici

## 8.0 MANUTENZIONE



Digitare il codice tecnico (default 000000), selezionare il menù 2 e premere **OK**.

Premendo i tasti cursore sarà possibile scorrere i seguenti menù:

- 1) *archivio eventi;*
- 2) *anomalia sistema;*
- 3) *memoria allarmi;*
- 4) *data/ora sistema;*
- 5) *test BUS;*
- 6) *versione firmware;*
- 7) *programmazione PC;*
- 8) *funzioni GSM.*

MANUTENZIONE  
1) ARCHIV. EVENTI

Dal menù 1, selezionare

ARCHIV. EVENTI  
1) VERIFICA ARCHIVIO

1) *verifica archivio.* Premere **OK** e scorrere con i tasti cursore nell'archivio.

ARCHIV. EVENTI  
2) CANC. ARCHIVIO

Appariranno, in successione, gli eventi presenti in archivio (max 256) relativi a inserimenti, disinserimenti, allarmi, guasti, operazioni, etc. Dal menù 1 utilizzare il tasto cursore per accedere al menù 2 dell'archivio eventi, da cui è possibile cancellare gli eventi.

MANUTENZIONE  
2) ANOMAL. SISTEMA

Da questo menù è possibile, verificare la presenza di eventuali anomalie (batteria scarica, assenza rete, etc.).

MANUTENZIONE  
3) MEM. ALLARMI

Da questo menù è possibile consultare la memoria degli ultimi allarmi avvenuti.

MANUTENZIONE  
4) DATA/ORA SISTEMA

Da questo menù premere **OK** e impostare la data e l'ora.

MANUTENZIONE  
5) TEST BUS

Dal menù 5 è possibile attivare la funzione di TEST per verificare l'efficienza (espressa in %) del BUS RS485 nella comunicazione tra la centrale e i moduli satelliti (tastiere, inseritori e sirene). Selezionare il tipo di satellite da testare ed il suo indirizzo (es. tastiera nr. 1) premere OK: sul display appare il valore %. In caso di valore al di sotto del 90%, è necessario controllare la linea seriale e le resistenze di fine linea del satellite.

TEST BUS  
1) TASTIERE

TASTIERA 1  
ATTENDERE ...

TASTIERA 1  
EFF.= 100 % <<< >>>

MANUTENZIONE  
6) VERS. FIRMWARE

Dal menù 6 è possibile conoscere la versione del firmware (programma del microprocessore) della centrale (ades.: 1.0).

VERS. FIRMWARE  
ELISA 24 v.1.0

**N.B.:** per poter effettuare gli aggiornamenti firmware, è necessario dotarsi del file di aggiornamento e del cavo di programmazione PC dedicato (cod. 15.807).

La centrale ELISA può essere programmata tramite PC e software (*Programmatore centrali Combivox*, cod. 7 1 . 1 2 0 ). Per la programmazione occorre effettuare la seguente operazione preliminare: dal menù 2) MANUTENZIONE, accedere al sottomenù 7) PROGRAMMAZIONE PC e premere **OK**.

MANUTENZIONE  
7) PROGRAMMAZ. PC

PROGRAMMAZ. PC  
PREMERE UN TASTO..

PROGRAMMAZ. PC  
PER TERMINARE..

MANUTENZIONE  
8) FUNZIONI GSM

FUNZIONI GSM  
1) LIV. SEGN. GSM

LIV. SEGNALE GSM  
■■■■□□ (3/5)

FUNZIONI GSM  
2) CRED. RESID. GSM

CRED. RESID. GSM  
6.38 euro

Da questo momento è possibile leggere la programmazione della centrale o scaricarne una nuova. Dopo aver terminato l'operazione di programmazione, premere un tasto qualsiasi per terminare.

Dal menù 8 premere **OK** per accedere alle funzioni GSM. Sarà visualizzato il seguente elenco di funzioni:

- 1) livello del segnale GSM;
- 2) credito residuo GSM;
- 3) scadenza SIM;
- 4) ora SMS test;
- 5) esclusione GSM.

Premere **OK** per conoscere il livello del segnale GSM che sarà indicato sul display e dalla voce guida.

Premere **OK** per conoscere (in caso di SIM prepagata) l'ammontare del credito residuo disponibile. In caso di funzione credito residuo abilitata, la centrale trasmette al primo numero memorizzato nel comunicatore un SMS di "avviso credito in esaurimento" quando il valore dello stesso scende al di sotto di 3€.

**N.B.:** è necessario per usufruire di questa funzione aver abilitato preventivamente il "controllo credito residuo" (vedi par. COMUNICATORE, menù 5 - ALTRI PARAMETRI).

**ATTENZIONE!** La continuità

del servizio del controllo credito su SIM prepagate è a completa discrezione del Gestore Telefonico.

Pertanto, la funzione del dispositivo non è garantita in caso di sospensione del servizio o di modifica dei parametri tecnici ad opera del Gestore Telefonico.

Premere **OK** per conoscere e/o impostare la data di scadenza della SIM prepagata. Premere il tasto CLR per modificarne una già impostata.

Alla scadenza impostata, la centrale provvede ad inviare un SMS di "avviso scadenza SIM" al primo numero presente nella memoria telefonica del comunicatore.

Premere **OK** per programmare la funzione SMS TEST.

Con questa funzione si programma l'ora in cui verrà emesso un SMS di sopravvivenza della centrale (ogni 30 giorni).

Premere **OK** per escludere 1) NO, 2) SI il comunicatore GSM. Tale funzione consente di utilizzare la centrale anche in caso di eventuali anomalie del modulo o della rete GSM.

In caso di GSM escluso, sul display appare fissa la dicitura "NO GSM". In caso di inserimento, compare il messaggio "GSM ESCLUSO".

FUNZIONI GSM  
3) SCADENZA SIM

SCADENZA SIM  
--/-- --:--

SCADENZA SIM  
31 / 12 10 : 30

FUNZIONI GSM  
4) ORA SMS TEST

ORA SMS TEST  
-- : --

ORA SMS TEST  
11 : 30

FUNZIONI GSM  
5) ESCLUSIONE GSM

ESCLUSIONE GSM  
1) NO

ESCLUSIONE GSM  
2) SI

La centrale ELISA dispone della funzione “Test impianto”, accessibile mediante un codice dedicato, con cui è possibile eseguire in modo semplice alcune verifiche di funzionamento del sistema ad impianto ultimato. Queste verifiche riguardano:

- le zone;
- l'uscita sirena interna/esterna e/o eventuali Sirene Bus;
- il comunicatore telefonico.

Per attivare questa funzione, digitare OK sulla tastiera e inserire il codice di test impianto a 6 o a 4 cifre (default 123123 o 3123). Sul display della tastiera appare:



Questo messaggio indica che il sistema è in Test impianto. Tutte le volte che un sensore relativo ad una zona (esempio zona 1) viene attivato, sul display appare il messaggio:

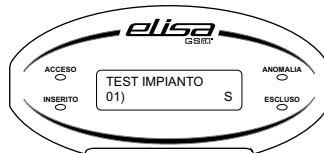

ad indicare che la zona funziona regolarmente e viene emessa contemporaneamente una sequenza di bip sulla tastiera.

Il test della zona in questione rimane in memoria fino a quando è attiva la funzione Test Impianto. E' quindi possibile effettuare nello stesso modo il test di tutte le zone.

Digitando i tasti cursore (▼) (▲) è possibile scorrere in successione tutte le zone collegate e verificare l'esito del test relativo.

Per verificare il funzionamento della sirena esterna e di quella interna e/o di eventuali sirene BUS, digitare il tasto (🔔) (🔔).

L'uscita sirena (e la/e eventuale/i sirena/e BUS) si attivano e rimangono attive per tutto il tempo in cui il tasto è premuto.

Per verificare il funzionamento del comunicatore, digitare il tasto (📞) (📞) : la centrale ELISA invia il messaggio di allarme in fonìa relativo all'evento 1 al primo numero di telefono in memoria.

Per uscire dalla funzione di Test Impianto, digitare il tasto OK.



## 10.0 CARATTERISTICHE TECNICHE

### CENTRALE

Tensione di alimentazione:	220V - 25 VA
Batteria alloggiabile:	12V - 7 Ah
Corrente max disponibile ausiliari:	1A
Corrente di ricarica batteria:	500 mA
Assorbimento a 12V (scheda centrale):	200 mA
Assorbimento Tastiera LCD (max 4):	250 mA; 50mA (stand-by)
Uscite di alimentazione disponibili:	12Vcc - 1A
Fusibili:	
F1 Protezione uscita ricarica batteria:	T 2.0 A
F2 Protezione uscita alimentazione ausiliari:	T 2.0 A
FT Primario trasformatore di alimentazione:	T 250 mA
Ingressi su scheda centrale:	8 (NC, NA, BIL, Doppio BIL)
Memorie telefoniche:	9
Messaggi vocali:	
- messaggi evento:	8 da 15 secondi max cad.
- messaggi telecomando:	16 da 3 secondi max cad.
Messaggi di testo SMS:	192 di allarme + 6 per allarmi speciali
- messaggio evento:	8 da 32 car. max cad.
- messaggio zona:	24 da 12 car. max cad.
- messaggio dati utente:	1 da 48 car. max
- segnalazioni speciali:	6 da 32 car. max cad.
Uscita sirena da interno:	12 V 3A
Uscita sirena da esterno (autoalimentata):	12V
Uscite programmabili:	2 O.C. (max 100mA) per telecomandi
Codice Installatore (a 6 o 4 cifre):	Default 000000
Codici utente:	Max 16 a tre livelli di autorità
Condiz. ambientali di funzionamento:	-5°C a +60°C umidità da 20% a 80%
Dimensioni Contenitore (L x H x P):	310 x 235 x 77 mm
Dimensioni Tastiera (L x H x P):	138 x 155 x 34 mm
Peso:	2800gr.
GSM:	Modulo GSM DUAL BAND integrato

### MODULO DI ESPANSIONE INGRESSI FILARE

Tensione di alimentazione:	12 Vcc (11-14 Vcc)
Assorbimento:	80 mA max
Ingressi :	8 (NC, NA, BIL, Doppio BIL)
Uscite:	2 (1 a relè max 5 A, 1 O.C. da 100mA)
Numero espansioni su BUS:	max 2

### **MODULO DI ESPANSIONE USCITE**

<b>Tensione di alimentazione:</b>	12 Vcc (11-14 Vcc)
<b>Assorbimento:</b>	100 mA max
<b>Uscite:</b>	8 (4 a relè max 3 A, 4 O.C. da 100mA)
<b>Numero espansioni su BUS:</b>	max 1

### **MODULO DI ESPANSIONE RADIO (433 Mhz o 868 Mhz)**

<b>Tensione di alimentazione:</b>	12 Vcc (11-14 Vcc)
<b>Assorbimento:</b>	75 mA max
<b>Rivelatori e radiocomandi radio memorizzabili:</b>	8/16 rivelatori radio e 8 radiocomandi
<b>Uscite:</b>	2 (1 a relè max 5 A, 1 O.C. da 100mA)
<b>Numero espansioni su BUS:</b>	max 1

### **MODULO ALIMENTAZIONE SUPPLEMENTARE**

<b>Alimentazione ingresso:</b>	16Vac 25 VA (tramite trasformatore)
<b>Batteria backup:</b>	12 V / 7 Ah
<b>Corrente max alim. morsettiere uscite:</b>	700 mA
<b>Corrente max alim. morsettiere bus:</b>	500 mA
<b>Uscite:</b>	2 (1 O.C. max 100mA, 1 sirena)
<b>Numero moduli collegabili su BUS:</b>	max 2

### **INSERITORE (a chiave e/o di prossimità) SU BUS**

<b>Alimentazione ingresso:</b>	12 Vcc (11-14 Vcc)
<b>Assorbimento:</b>	50 mA max
<b>Numero inseritori collegabili su BUS:</b>	max 4

### **SIRENA SU BUS**

<b>Alimentazione ingresso:</b>	13,8 Vcc (+/- 2 Vcc)
<b>Assorbimento:</b>	1,5 A max in allarme
<b>Numero sirene collegabili su BUS:</b>	max 2

## Dichiarazione di conformità CE

### DATI DEL DISPOSITIVO:

**Denominazione:** *Centrale ELISA 24 GSM*  
**Tipo:** *centrale di allarme 24 zone con trasmettitore telefonico GSM*  
**Costruttore:** *COMBIVOX SRL*  
**Indirizzo del  
Costruttore:** *Via S. M. Arosio, 15 - 70019 Triggiano (BA)*

### Dispositivo conforme alle direttive dell'Unione Europea:

- *R&TTE 1999/5/CE*
- *89/336/CEE*
- *73/23/CEE*

Al fine di soddisfare i requisiti essenziali della direttiva 99/55/CE il dispositivo è stato fabbricato nel rispetto delle seguenti normative:

- **GSM** (Spettro radio): *EN 301 511*
- **EMC** (Compatibilità elettromagnetica): *EN 301 489-1 e EN 301 489-7*
- **SAFETY** (Sicurezza Elettrica information technology): *EN 60950*

Triggiano, 31/10/2007

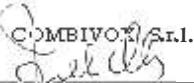
COMBIVOX S.r.l.  
  
\_\_\_\_\_

Centrale di allarme 24 zone con comunicatore GSM integrato  
ELISA 24 cod. 11.897



**COMBIVOX**<sup>®</sup>  
*SECURITY PRODUCTS*

Combivox srl - 70019 Triggiano (BA)  
Via Suor Marcella Arosio, 15  
Tel. 080/4686111 Fax 080/4686139  
Tel. Assistenza Tecnica 080/4686551  
[www.combivox.it](http://www.combivox.it) [info@combivox.it](mailto:info@combivox.it)