



# ESIM384

CENTRALE D'ALLARME IBRIDA CON GSM  
MANUALE UTENTE

IT

# Manuale Utente v1.1

## Istruzioni per la sicurezza

Leggere e seguire le prescrizioni che seguono per garantire la sicurezza degli operatori e di chi lavora accanto a loro:

- Il sistema d'allarme e gestione GSM ESIM384 (sistema d'allarme, sistema o dispositivo nel seguito del testo) ha un ricetrasmittitore radio che funziona nella bande GSM 850/900/1800/1900.
- NON usare il sistema quando possa interferire con altri dispositivi e provocare pericoli potenziali.
- NON usare il sistema insieme ad apparecchi medicali.
- NON usare il sistema in ambienti pericolosi.
- NON esporre il sistema a umidità elevata, prodotti chimici o impatti meccanici.
- NON tentare di riparare personalmente il sistema.
- L'etichetta del sistema si trova sul lato inferiore del dispositivo.



Il sistema d'allarme GSM ESIM384 è un dispositivo montato in zone ad accesso limitato. Eventuali riparazioni al sistema devono essere eseguite solo da personale qualificato a conoscenza delle norme di sicurezza.



Il sistema deve essere alimentato dalla rete a 16 24 Vc.a. 50 Hz 1,5 A max. o da un alimentatore 18 ÷24 VCC 1,5 A max. che deve essere approvato secondo la norma LST EN60950-1 e facilmente accessibile vicino al dispositivo. Collegando l'alimentazione al sistema, l'inversione di polarità sui terminali non avrà alcun effetto.



Tutti i dispositivi addizionali collegati al sistema (computer, sensori, relè ecc.) devono essere approvati secondo la norma LST EN60950-1



Il contrassegno WEEE (Waste Electric and Electronic Equipment – Apparecchi elettrici ed elettronici di scarto) applicato su questo prodotto (vedere a sinistra) e sulla documentazione, segnala che il prodotto non deve essere smaltito come rifiuto domestico. Per prevenire possibili danni alla salute e/o all'ambiente il prodotto deve essere smaltito in un impianto di riciclaggio approvato ed ecologicamente sicuro. Per ulteriori informazioni sullo smaltimento del prodotto, consultare il fornitore del sistema o le autorità locali responsabili della gestione dei rifiuti.



L'alimentatore può essere collegato alla rete in CA solo all'interno della stanza d'installazione, con un interruttore automatico bipolare che disconnetta il circuito in caso di cortocircuito o sovracorrente. L'interruttore del circuito deve avere una distanza di almeno 3 mm fra i contatti e una corrente di stacco di 5 A.

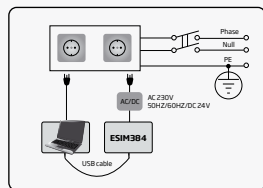

La tensione di rete e la batteria di backup devono essere scollegate prima di avviare qualsiasi lavoro d'installazione o messa a punto. I lavori d'installazione o manutenzione non devono essere fatti in condizioni temporalesche.



La batteria di backup deve essere collegata con l'interruttore che in caso di apertura scollegherà anche uno dei terminali dei poli della batteria. Prestare molta attenzione quando si collegano i terminali positivo e negativo della batteria. L'inversione della polarità NON è consentita.



Per evitare rischi d'incendio o esplosione il sistema deve essere usato solo con una batteria di backup di tipo approvato.



Il dispositivo si spegne completamente aprendo l'interruttore a due poli della corrente di rete e scollegando il connettore della batteria di backup.



Modello del fusibile F1 – Slow Blown 3 Ampere (Slow Blow = ritardato). I fusibili di ricambio devono essere esattamente del tipo indicato dal fabbricante.



Se si usa un computer di classe 1 per la configurazione dei parametri, occorre che sia collegato a terra.



## Informazioni sul manuale utente

Questo documento descrive la configurazione di base e l'utilizzo del sistema di allarme ESIM384. È molto importante leggere il manuale dell'utente prima di iniziare a utilizzare il sistema.

## Contenuto della confezione

Descrizione	Quantità	Descrizione	Quantità
1. ESIM384 .....	1	5. Resistenze 5,6k $\Omega$ .....	16
2. Antenna SMA .....	2	6. Resistenze 3,3k $\Omega$ .....	8
3. Cavo di connessione della batteria di backup....	1	7. Supporti in plastica .....	4
3. Manuale Utente .....	1		

\* Questi seguenti componenti sono facoltativi (venduti separatamente) e non sono inclusi nel contenuto del pacchetto del dispositivo:  
Cicalino;  
Microfono.



Per la configurazione e il controllo completo del sistema, fare riferimento al manuale di installazione all'indirizzo [www.dias.it](http://www.dias.it)

## Sommario

<b>1. INFORMAZIONI GENERALI .....</b>	<b>8</b>
1.1. Breve descrizione delle definizioni principali .....	8
1.2. Partizioni.....	9
1.3. Panoramica della tastiera EKB2 .....	10
1.4. Panoramica della tastiera EKB3/EKB3W/EWKB4 .....	12
1.5. Panoramica della tastiera touch senza fili EWKB5.....	14
<b>2. CONFIGURAZIONE BASE E UTILIZZO .....</b>	<b>15</b>
<b>3. CODICI PRINCIPALE E DELL'UTENTE .....</b>	<b>18</b>
3.1. Gestione di codici utente e principale.....	18
3.2. Impostazione dei codici di coercizione e SGS.....	20
3.3. Assegnazione di partizioni principale e utente .....	21
<b>4. IMPOSTAZIONE DATA E ORA .....</b>	<b>22</b>
<b>5. INSERIRE, DISINSERIRE E SPEGNERE L'ALLARME .....</b>	<b>23</b>
5.1. Chiamata telefonica gratuita .....	23
5.2. Messaggio di testo SMS.....	25
5.3. Tastiera EKB2 e codice utente/principale .....	27
5.4. Tastiere EKB3, EKB3W e EWKB4 e codice utente/principale .....	30
5.5. Inserire il sistema con la tastiera touch EWKB5 .....	31
5.6. Tasto iButton .....	33
5.7. Telecomando EWK2.....	34
<b>6. INSERIRE IL SISTEMA IN MODALITÀ PERIMETRALE .....</b>	<b>36</b>
<b>7. INDICAZIONI E NOTIFICHE D'ALLARME PER L'UTENTE. VISUALIZZAZIONE DELLE ZONE VIOLATE E MANOMESSE.....</b>	<b>37</b>
<b>8. ESCLUDERE E ATTIVARE LE ZONE .....</b>	<b>39</b>
<b>9. VISUALIZZAZIONI DELLE INFORMAZIONI DI SISTEMA .....</b>	<b>41</b>
9.1. Gestione periodica delle Informazioni di sistema .....	42
<b>10. VISUALIZZAZIONE DELLA ZONA E INFORMAZIONI DELLE USCITE PGM.....</b>	<b>43</b>

<b>11. RESTRIZIONI DI CONSEGNA DEI MESSAGGI DI TESTO SMS .....</b>	<b>44</b>
<b>12. GESTIONE E VISTA DELL'INFORMAZIONE DELLA TEMPERATURA .....</b>	<b>45</b>
<b>13. INDICAZIONE GUASTI DEL SISTEMA .....</b>	<b>48</b>
<b>14. CONTROLLO DEGLI APPARECCHI ELETTRICI .....</b>	<b>51</b>
14.1. Accendere/Spengere istantaneamente apparecchiature elettriche .....	51
<b>15. MONITORAGGIO CONSUMO ALIMENTAZIONE .....</b>	<b>53</b>
<b>16. REGISTRO DI EVENTI E TASTI ALLARME .....</b>	<b>56</b>
16.1. Memoria eventi.....	56
16.2. Memoria allarmi .....	56
<b>17. SPECIFICHE TECNICHE .....</b>	<b>58</b>
17.1. Caratteristiche elettriche e meccaniche .....	58
17.2. Unità principale, Funzioni del LED e dei connettori.....	60
17.3. Schema elettrico .....	62

# 1. INFORMAZIONI GENERALI

ESIM384, basato su un micro-controller, è un sistema d'allarme per abitazioni, cottage, case di campagna, garage o altri edifici e può anche gestire applicazioni elettriche tramite SMS e tastiera / touchpad del sistema di allarme. Questo sistema di allarme fornisce un semplice modo efficace di utilizzo.

## Il sistema può essere composto da:

- Centrale ESIM384.
- Fino a 4 tastiere cablate EKB2/EKB3.
- Fino a 4 tastiere senza fili EKB3W/EWKB4.
- Fino a tastiere senza fili touch 4 EWKB5.
- Dispositivi di rilevazione cablati e / o senza fili: sensori di movimento, contatti magnetici, sensori di fumo ecc.
- Altri dispositivi: sirene da interno/esterno, moduli di espansione uscite PGM, riscaldamento, illuminazione, cancelli etc.

## 1.1. Breve descrizione delle definizioni principali

La seguente tabella fornisce la spiegazione delle definizioni principali che sono soddisfatte in questo manuale utente.

Definizioni	Descrizione
Sistema; sistema allarme	Centrale ESIM384
SMS	Servizio di brevi messaggi di testo
Tastiera	Dispositivo con tasti impostati che consentono di configurare e controllare il sistema, visualizzare zone aperte / manomesse e guasti del sistema
EKB2	Modello di tastiera cablata LCD
EKB3	Modello di tastiera cablata LED
EKB3W	Modello di tastiera senza fili LED
EWKB4	Modello di tastiera senza fili LED
EWKB5	Tastiera touch senza fili
EWM1	Presa di corrente comandata via radio
EWK2	Modello tastiera a sfioramento senza fili
Numero di telefono utente; Utente 1... 10	Numero di telefono dell'utente che consente di inserire/disinserire il sistema di controllo dell'apparecchio elettrico tramite SMS, nonché di ricevere notifiche tramite SMS provenienti dal sistema
Numero di telefono del sistema	Numero telefonico della scheda SIM inserita nel dispositivo ESIM384

Tasto iButton	Microchip contenente un codice identificativo a 64 bit dedicato per l'inserimento / disinserimento del sistema.
Codice utente	Combinazione a più cifre per l'inserimento / disinserimento del sistema e la visualizzazione della temperatura di stato del sistema e altre informazioni tramite tastiera. Il sistema supporta fino a 29 codici utente.
Codice principale	Combinazione a più cifre destinata all'inserimento / disinserimento, visualizzazione dello stato del sistema, temperatura e altre informazioni; per il controllo dell'apparecchio elettrico e la configurazione minima del sistema utilizzando una tastiera
Zona	Ingresso sistema di allarme per connessione sensore cablato e senza fili
Uscita PGM	Uscita sistema di allarme per il collegamento di apparecchi elettrici (riscaldamento, illuminazione, cancelli, ecc.)
Partizioni	Sezione che suddivide un sistema di allarme in due o più parti indipendenti

## 1.2. Partizioni



Il sistema di allarme può essere suddiviso in fino a 4 partizioni, conosciute come Partizione 1 attraverso la Partizione 4. Ogni partizione di sistema funziona indipendentemente l'una dall'altra, pertanto la suddivisione del sistema consente di utilizzare 1 sistema di allarme per garantire fino a 4 diverse aree, ad esempio: ufficio e magazzino, casa e garage, ecc. Per impostazione predefinita, il sistema NON è partizionato e tutti Numeri di telefono degli utenti, codici utente (ad eccezione del codice master, assegnato per tutte le 4 partizioni di sistema per impostazione predefinita), tastiere, tasti iButton, zone sono assegnate a Partizione 1.

### 1.3. Panoramica della tastiera EKB2

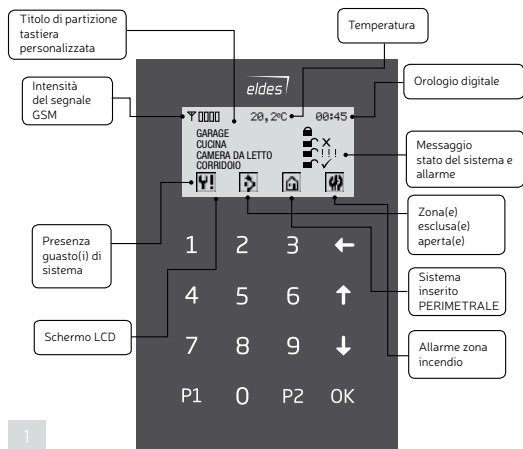









EKB2 è una tastiera LCD destinata all'utilizzo con il sistema di allarme ESIM384.



## Funzionalità dei tasti

	Indietro di un livello nel menu/Cancella
	Navigazione nel menu – su
	Navigazione nel menu – giù
<b>OK</b>	Conferma del valore (Invio)
<b>0 ... 9</b>	Digitare i valori
<b>P1</b>	Segno meno per i valori negativi di temperatura
<b>P2</b>	Menu aggiuntivo / Segno meno per i valori negativi di temperatura

## Messaggi e icone principali

Icona/Messaggio	Descrizione
 (Per default – disabilitato)	La partizione è inserita e il menu è bloccato
 (Per default – disabilitato)	La partizione è disinserita e il menu è sbloccato
	Modalità di configurazione attivata
	Allarme o manomissione di zona nella partizione
	La partizione è pronta per essere inserita
	La partizione non è pronta per essere inserita – una o più zone aperte o manomesse
	Presenti uno o più guasti del sistema
	Apertura di una o più zone escluse
	Una o più partizioni inserite in modalità PERIMETRALE
	Apertura di una o più zone antincendio
	Presenza di un allarme nel registro degli allarmi

Lo schermo LCD della tastiera EKB2 è progettato per visualizzare i messaggi di stato e gli allarmi. L'icona ✓ è visualizzata sullo schermo a significare che non vi sono zone aperte/manomesse e che il sistema è pronto per essere inserito. L'icona X compare in caso di apertura di una zona e l'icona [!] se sono presenti guasti del sistema. La partizione non può essere inserita finché la zona – o le zone – aperte non siano state ripristinate, escluse o impostate per funzionare in modalità forzata e finché eventuali manomissioni non siano state ripristinate. Per default l'inserimento della partizione è consentito in presenza di guasti che seguono:

- Mancanza della corrente di rete.
- Tensione insufficiente della batteria.
- Batteria guasta o assente.
- Batteria guasta.
- Sirena guasta.
- Data e ora non impostate.
- Caduta della connessione GSM.
- Guasto dell'antenna GSM/GPRS.
- Perdita della tastiera.

### Segnalazioni audio

Il cicalino incorporato usa due tipi di segnali acustici: tre segnali brevi e un segnale lungo. I tre segnali brevi indicano un comando di configurazione eseguito con successo, mentre il segnale lungo indica una configurazione non valida. In più il cicalino emette brevi segnali acustici in caso d'allarme.

### Indicazioni visive



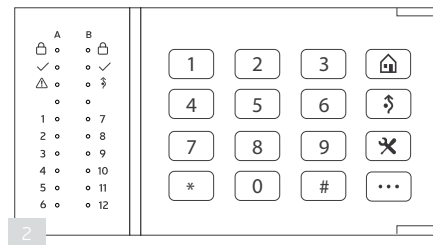

La tastiera EKB2 può essere usata anche al buio in quanto lo schermo LCD e i tasti sono illuminati in continuo. La luminosità diminuisce 3 minuti dopo la pressione dell'ultimo tasto mentre il sistema è disinserito. In caso d'allarme la luminosità della tastiera aumenta e resta in questo stato finché il sistema non sia stato disinserito.

## 1.4. Panoramica della tastiera EKB3/EKB3W/EWKB4







**EKB3/EKB3W/EWKB4** è una tastiera a LED destinata ad essere utilizzata con il sistema di allarme ESIM384.



## Funzioni dei LED

	Accesso (ON): sistema d'allarme inserito/conteggio del ritardo d'ingresso in corso. Lampeggiante: Modalità configurazione
	Accesso (ON): il sistema è pronto non vi sono zone aperte o manomissioni
	Accesso (ON): guasti del sistema. Lampeggiante: apertura di zone ad alta numerazione
	Accesso (ON): modalità di esclusione di una zona
1-12	Accesso (ON): apertura di una zona Z1 – Z12

## Funzioni dei tasti

	Esclusione di una zona aperta
	Lista guasti di sistema / indicazione zone ad alta numerazione aperte / indicazioni manomissione
	Cancela il carattere digitato
	Conferma il comando (Invio)
0 - 9	Per digitare i comandi
1 - 4	Commutatore di partizione sulla tastiera (solo sulla EKB3) – Accesso (ON) Indicazione della partizione inserita (solo sulla EKB3) / Lampeggiante: Indica apertura della partizione (solo sulla EKB3)
1 - 2	Commuta partizione della tastiera (solo su <b>EKB3W e EWKB4</b> )
0	Inserimento simultaneo delle 4 partizioni (solo sulla EKB3)
	Inserire il sistema manualmente in modalità PERIMETRALE
	1° carattere per l'attivazione/disattivazione della modalità di configurazione

La spia verde ✓ indica che non vi sono zone aperte/manomesse e che il sistema è pronto per essere inserito. La spia gialla ⚠ si accende o lampeggia in caso di apertura/i o di guasti del sistema. La partizione non può essere inserita finché la zona – o le zone – aperte non siano state ripristinate, escluse o impostate per funzionare in modalità forzata e finché eventuali manomissioni non siano state ripristinate. Per default l'inserimento della partizione è consentito in presenza di guasti che seguono:

- Mancanza della corrente di rete.
- Tensione insufficiente della batteria.
- Batteria guasta o assente.
- Bassa tensione della batteria.
- Sirena guasta.
- Data e ora non impostate.
- Caduta della connessione GSM.
- Guasto dell'antenna GSM/GPRS.

## Segnalazioni audio

Il cicalino incorporato usa due tipi di segnali acustici: tre segnali brevi e un segnale lungo. I tre segnali brevi indicano un comando di configurazione eseguito con successo, mentre il segnale lungo indica una configurazione non valida. In più il cicalino emette brevi segnali acustici in caso d'allarme.

## Indicazioni visive

I tasti della EKB3 hanno una retroilluminazione a LED e quindi è possibile usare la tastiera anche al buio. La retroilluminazione dura per 60 secondi dopo la pressione dell'ultimo tasto quando il sistema è disinserito. In caso d'allarme la retroilluminazione si accende e rimane accesa fino a quando il sistema sia stato disinserito.

I tasti della **EKB3W** e **EWKB4** hanno una retroilluminazione a LED, che si attiva alla pressione di un qualsiasi tasto. Per risparmiare la carica della batteria la retroilluminazione e il LED restano accesi per 10 secondi dopo la pressione dell'ultimo tasto.

## 1.5. Panoramica della tastiera senza fili EWKB5

EWKB5 è un accessorio senza fili dotato di schermo touch-screen da 4.3" true-color e compatibile con il sistema d'allarme ESIM384.

### Caratteristiche del dispositivo:

- Inserimento e disinserimento
- Esclusione zona aperta e attivazione zona esclusa
- Controllo uscita PGM
- Menu grafico di facile uso "user friendly" personalizzabile
- Navigazione attraverso il menu utilizzando il touch-screen
- Istruzioni audio vocali multilingue
- Livello regolabile di luminosità e volume
- Alimentazione da batteria o esterna

EWKB5 ha 1 morsetto di zona integrato, che è predefinito per il collegamento di un rivelatore passivo di infrarossi cablato, di un contatto magnetico per porta e di due contatti antimanomissione per la supervisione in caso di apertura o stacco dalla parete. Indipendentemente se viene utilizzato o meno il contatto antimanomissione, la zona deve essere abilitata e la resistenza da 5.6k $\Omega$  nominali deve essere collegata tra i morsetti Z1 e COM. È possibile collegare fino a 4 dispositivi EWKB5 al sistema d'allarme ESIM384. La portata massima di connessione senza fili è m300 (in spazi aperti).

### Funzioni del menu principale:

- Tasto Partizione – inserisce/disinserisce il sistema una volta che viene immesso un codice valido master/utente; indica lo stato della partizione (inserito/disinserito) e la presenza di guasti di sistema.
- Tasto inserimento rapido – inserisce il sistema semplicemente toccando e tenendo premuto questo tasto; non richiede il codice master/utente (personalizzabile, nascosto per impostazione predefinita; non mostrato nella foto).
- Incendio – rilascia immediatamente l'allarme incendio premendo e tenendo premuto questo tasto (personalizzabile, nascosto per impostazione predefinita).
- Aggressione – rilascia immediatamente l'allarme silenzioso premendo e tenendo premuto questo tasto (personalizzabile, nascosto per impostazione predefinita).
- Controlli – apre il menu di uscita PGM, permettendo così di accendere ON o spegnere OFF una determinata uscita PGM (personalizzabile, nascosto per impostazione predefinita).
- Login – concede l'accesso al menu impostazioni dopo aver immesso un codice master valido.

### Funzionalità della tastiera:

Segnale senza fili basso – appare quando l'intensità del segnale senza fili scende sotto il 30%.

Batteria bassa – appare quando la carica della batteria scende sotto 5%.

Temperatura - misurata da un sensore di temperatura integrato nell'ESIM384 o un dispositivo senza fili abbinato con il sistema (personalizzabile, disabilitato e nascosto per impostazione predefinita)

Orologio digitale – visualizza l'ora attuale del sistema..

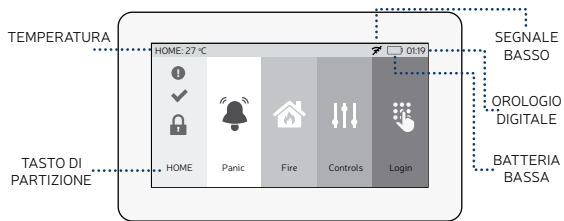

Per ulteriori informazioni su come configurare e accoppiare il dispositivo con il sistema, visitare il sito [www.dias.it](http://www.dias.it) per ottenere l'ultimo manuale d'installazione / manuale utente.

## 2. CONFIGURAZIONE DI BASE E UTILIZZO



La configurazione del sistema descritta in questo documento si basa sui valori dei parametri di sistema predefiniti. Il programma di installazione dell'allarme potrebbe aver modificato tali valori. Per ulteriori informazioni, contattare l'installatore del sistema di allarme.

Questo capitolo fornisce una descrizione della configurazione di base e dell'utilizzo del sistema di allarme ESIM384 con i seguenti metodi:

- Messaggi di testo SMS
- Tastiera LCD EKB2
- Tastiera LED EKB3
- Tastiera senza fili EKB3W
- Tastiera senza fili EWKB4
- Tastiera touch senza fili EWKB5
- Con ELDES Configuration software

## SMS

Per configurare e controllare il sistema utilizzando SMS, inviare il comando di testo al numero di sistema del sistema ESIM384 da uno dei numeri di telefono elencati. In questo manuale utente il simbolo di sottolineatura “\_” rappresenta un carattere di spazio. Ogni simbolo di sottolineatura deve essere sostituito da un singolo carattere dello spazio. All’inizio e alla fine del messaggio non devono essere presenti spazi o altri caratteri inutili. ssss - password SMS a 4 cifre impostata dall’installatore del sistema di allarme.

## EKB2

La configurazione e il controllo di sistema tramite tastiera EKB2 viene eseguita navigando in tutta l’elenco dei menu visualizzati sullo schermo LCD. Per navigare nel percorso del menu, tocca ↓, ↑ per selezionare la sezione del menu desiderata e toccare il tasto OK per aprire la sezione selezionata. Per inserire un valore richiesto, utilizzare 0... 9 e toccare il tasto OK per confermare il valore o annullare / tornare indietro di una sezione del menu toccando il tasto ↑. Il valore può essere digitato direttamente toccando i tasti 0 ... 9 mentre evidenzia la sezione del menu desiderata. Il tipo di menu EKB2 è “cerchio”, quindi quando viene selezionata l’ultima sezione nell’elenco dei menu, verrà riportato all’inizio dell’elenco dopo aver toccato il tasto ↓. In questo manuale utente, il percorso del menu viene fornito sotto la visualizzazione “albero” iniziando dalla visualizzazione home screen. In questo intervallo di parametri valido del manuale dell’utente è indicato tra parentesi.

## EKB3/ EKB3W/ EWKB4

La configurazione e il controllo del sistema da tastiera EKB3/EKB3W/EWKB4 viene eseguito immettendo un comando di configurazione valido utilizzando i tasti numerici **0** **9**, **#** tasto per la conferma e **\*** tasto per annullare i caratteri che vengono immessi. In alternativa, l’utente può attendere per 10 secondi finché il buzzer della tastiera non fornirà un lungo beep che indica che i caratteri inseriti sono stati annullati. Quando si digita i caratteri, l’indicazione di ogni tasto premuto viene fornita da un breve segnale acustico del cicalino della tastiera. Inoltre, gli indicatori rossi si accendono quando i tasti numerici **0** **9** vengono premuti. Alcuni comandi richiedono anche i tasti **↓**, **...** e **🏠**. La struttura di un comando di configurazione standard è una combinazione di cifre. Le variabili sono fornite in lettere minuscole, mentre tra le parentesi viene fornito un valido valore del parametro.



Se hai digitato accidentalmente un carattere inutile, premi il tasto **\*** o attendi 10 secondi finché il buzzer della tastiera non fornirà un lungo beep che indica che i caratteri digitati sono stati cancellati.



NOTA per EKB3W/EWKB4: Anche se è scaduto il tempo di retroilluminazione, il carattere verrà considerato come funzione una volta premuto il tasto sulle tastiere EKB3W/EWKB4.

**ELDES  
Configura-  
tion  
software**

Il software di configurazione di Eldes è destinato alla configurazione del sistema di allarme ESIM384 localmente tramite la porta USB o via remoto tramite la rete GPRS o la connessione Ethernet (Dispositivo richiesto ELAN3-ALAR). Questo software semplifica il processo di configurazione del sistema consentendo di utilizzare un personal computer nel processo. Prima di iniziare a utilizzare il software di configurazione ELDES, leggere le istruzioni fornite nella documentazione del software. Inoltre, il sistema potrebbe essere configurato senza collegare alimentazione esterna. Quando si collega al PC con software di configurazione Eldes Configuration tramite cavo USB il sistema verrà alimentato dalla sorgente di alimentazione USB del PC. Tuttavia, il dispositivo NON funziona completamente quando è alimentato tramite USB. L'utente sarà in grado di eseguire una parte importante della configurazione del sistema, ad eccezione di quelle funzioni che sono strettamente legate al modem GSM (disattivato durante il periodo di configurazione selezionato) o associati alla connettività via radio (anche disattivata).

### 3. CODICI PRINCIPALE E UTENTE

Il sistema supporta fino a un massimo di 30 codici numerici tra i quali un codice principale, un codice installatore codici utente e [user2 ... user30] che consentono di inserire/disinserire il sistema e altre configurazioni/comandi minori attraverso la tastiera..

#### Il codice principale autorizza le operazioni che seguono:

- Inserire/disinserire una partizione.
- Esclusione di zone aperte.
- Visualizzare zone aperte e manomissioni.
- Visualizzare guasti del sistema.
- Impostare data e ora del sistema.
- Vedere le indicazioni del sensore di temperatura.
- Vedere il registro degli eventi.
- Vedere/cancellare il registro degli eventi.
- Impostare/cancellare codici utente.
- Abilitare/disabilitare (ON/OFF) le uscite PGM.
- Definire un codice utente come codice di costruzione.
- Definire un codice utente come codice SGS.

#### Il codice utente autorizza le operazioni che seguono:

- Inserire/disinserire una partizione.
- Esclusione di zone aperte.
- Visualizzare zone aperte e manomissioni.
- Visualizzare guasti del sistema.
- Impostare data e ora del sistema.
- Vedere le indicazioni del sensore di temperatura.
- Vedere/cancellare il registro degli eventi.

#### 3.1. Vedere / cancellare il registro degli eventi

Per impostazione predefinita, solo il codice principale è elencato come 1111 e assegnato a partizioni 1, 2, 3 e 4. Per ulteriori dettagli relativi alla gestione delle partizioni di codice utente e principale, fare riferimento a **3.3. Assegnazione di partizioni principale e utente.**

### 1. Per impostare un nuovo codice principale:

EKB2

Immettere un codice principale esistente, navigare nel percorso seguente utilizzando i tasti OK e freccia e inserire un nuovo codice principale:

OK → vvvv → OK → CODES → OK → MASTER CODE → OK → CODE → OK → mmmm → OK

**Valore:** vvvv – codice principale a 4 cifre esistente, serie - [0000... 9999]; mmmm – nuovo codice principale a 4 cifre, serie - [0000... 9999].

EKB3/  
EKB3W/  
EWKB4

Premere  , digitare il codice principale esistente e il nuovo codice principale:

vvvv   mmmm

**Valore:** vvvv – codice principale a 4 cifre esistente; mmmm - nuovo codice principale a 4 cifre, serie - [0000... 9999].

**Esempio:**

### 2. Per aggiungere un codice utente:

EKB2

Immettere il codice principale, passare attraverso il seguente percorso utilizzando i tasti OK e freccia e inserire un codice utente:

Codice utente 2... 16: OK → mmmm → OK → CODES → OK → USER CODE (2-16) → OK → USER CODE 2... 16 → OK → CODE → OK → uuuu → OK

Codice utente 17... 30: OK → mmmm → OK → CODES → OK → USER CODE (17-30) → OK → USER CODE 17... 30 → OK → CODE → OK → uuuu → OK

**Valore:** mmmm – codice principale a 4 cifre; uuuu – codice utente a 4 cifre, serie - [0000... 9999].

EKB3/  
EKB3W/  
EWKB4

Premere  , inserire il codice principale, il livello del codice utente:

mmmm us uuuuu

**Valore:** mmmm - codice principale a 4 cifre; us - livello codice utente, serie - [02... 30]; uuuu - codice utente a 4 cifre, serie - [0000... 9999].

**Esempio:**

### 3. Per eliminare un codice utente esistente:

EKB2

Immettere il codice master, passare attraverso il percorso seguente usando i tasti OK e freccia e inserire il codice utente che si desidera eliminare:

OK → mmmm → OK → CODES → OK → REMOVE CODE → OK → uuuu → OK

**Value:** mmmm – codice principale a 4 cifre; uuuu – codice utente a 4 cifre.

EKB3/  
EKB3W/  
EWKB4

Premere  , inserire il codice principale e il livello del codice utente che si desidera eliminare:

mmmm us

**Valore:** mmmm - codice principale a 4 cifre; us - livello codice utente, serie - [02... 30].

**Esempio:**



### 3.3. Assegnazione di partizioni principale e utente

L'assegnazione della partizione a un codice utente/principale determina quale – o quali – delle partizioni possono essere inserite/ disinserite usando il codice principale o un certo codice utente. Per maggiori dettagli su come inserire/disinserire il sistema, vedere il paragrafo **5. INSERIRE, DISINSERIRE E TACITARE L'ALLARME.**

La tabella che segue riporta i valori usati per l'assegnazione degli elementi del sistema con le tastiere EKB2 / EKB3 / EKB3W / EWKB4. Per assegnare un elemento a più partizioni si usa una somma di valori.

Partizione	Valore partizione (pv)
Partizione 1	1
Partizione 2	2
Partizione 3	4
Partizione 4	8

**Esempio #1:** L'utente vuole assegnare un certo codice utente alle partizioni 2 e 3. Secondo la tabella 2 rappresenta la partizione 2, mentre 4 rappresenta la partizione 3, quindi  $2 + 4 = 6$ . L'utente dovrà digitare 6.

**Esempio #2:** L'utente vuole assegnare il codice principale alle partizioni 1, 3 e 4. Secondo la tabella 1 rappresenta la partizione 1, 4 rappresenta la partizione 3 e 8 rappresenta la partizione 4, quindi  $1 + 4 + 8 = 13$ . L'utente dovrà digitare 13

Per assegnare il codice principale o un certo codice utente a una certa partizione:

EKB2

Digitare il codice principale, navigare secondo il percorso che segue usando i tasti OK e i tasti freccia e selezionare poi il codice principale o il codice utente e digitare il valore della partizione alla quale si desidera assegnare il codice.

Codice principale: OK → mmmm → OK → CODES → OK → MASTER CODE → OK → PARTITION → OK → pv → OK

Codice utente 2... 17: ... → CODES → OK → USER CODE (2-17) → OK → USER CODE 2... 17 → OK → PARTITION → OK → pv → OK

Codice utente 18... 30: ... → CODES → OK → USER CODE (18-30) → OK → USER CODE 18... 30 → OK → PARTITION → OK → pv → OK

**Valore:** mmmm – codice principale a 4 cifre; pv – valore della partizione (vedere la tabella precedente).

EKB3/  
EKB3W/  
EWKB4

Premere  , digitare 01 oppure la posizione (slot) del codice utente, il valore della partizione a cui si vuole assegnare il codice e infine digitare il codice principale:

Codice principale:   01 pv mmmm

Codice utente:   us pv mmmm

**Valore:** us - posizione (slot) del codice utente, serie - [02... 30]; pv – valore della partizione (vedere la tabella precedente); mmmm - codice principale a 4 cifre.

**Esempio:**

## 4. IMPOSTAZIONE DELLA DATA E DELL'ORA



Quando il sistema è connesso a una stazione di monitoraggio data e ora sono impostati automaticamente. Il sistema ritrova autonomamente questi dati dalla stazione di monitoraggio

### SMS

1. Inviare il messaggio di testo SMS che segue al numero telefonico del sistema d'allarme ESIM384:

#### Contenuto del messaggio di testo SMS:

`ssss_yyyy.mm.dd_hr:mn`

**Valore:** *ssss* - password SMS a 4 cifre; *yyyy* - anno; *mm* - mese, serie - [01... 12]; *dd* - giorno, serie - [01... 31]; *hr* - ore, serie - [00... 23], *mn* - minuti, serie - [00... 59].

**Esempio:** *1111\_2011.12.15\_13:45*

2. Il sistema, quando ora e data saranno impostati con successo, risponderà con un messaggio di testo SMS diretto al numero telefonico che aveva inviato il messaggio.

### EKB2

Navigare secondo il percorso che segue usando i tasti OK e i tasti freccia e digitare i valori della data e dell'ora usando i tasti numerici:

#### Percorso di menu:

`OK → DATE/TIME SET → OK → yyyy-mm-dd_hr:mn → OK`

**Value:** *yyyy* - annor; *mm* - mese, serie - [01... 12]; *dd* - giorno, serie - [01... 31]; *hr* - ore, serie - [00... 23], *mn* - minuti, serie - [00... 59].

**Esempio:** *2015-12-15 13:45*

## 5. INSERIRE, DISINSERIRE E SPEGNERE L'ALLARME

Prima di inserire il sistema bisogna chiudere tutte le porte e le finestre dell'area protetta e allontanarsi dal raggio d'azione del sensore di movimento.

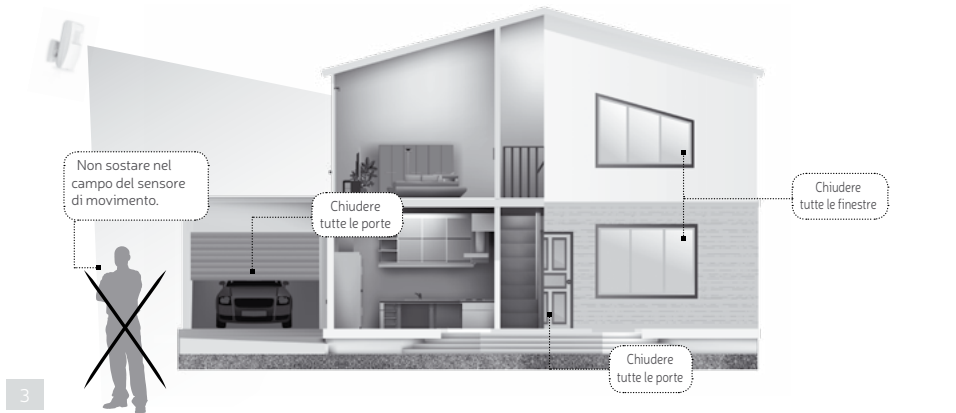

!

L'installatore potrebbe nella programmazione del sistema di allarme attivare l'attributo forzato per una certa zona (-e), permettendo così di inserire il sistema, mentre la zona con l'attributo Forzato abilitato è aperta. Questo evento è identificato come Inserimento Parziale.

### 5.1. Chiamata telefonica gratuita



Per inserire, disinserire il sistema e tacitare l'allarme (OFF), comporre il numero telefonico del sistema da uno qualsiasi dei dieci numeri telefonici utente disponibili. (contattare l'installatore del sistema di allarme per la gestione del numero di telefono dell'utente). La telefonata è gratuita, perché il sistema rifiuta la chiamata ed esegue poi la procedura d'inserimento/disinserimento. Per inserire il sistema rifiuta la chiamata dopo due squilli, invece rifiuta immediatamente la chiamata per disinserire. Se diversi utenti chiamano contemporaneamente, il sistema tiene conto solo della prima chiamata pervenuta e ignora quella - o quelle - successive..

Quando il numero telefonico del sistema è chiamato per inserire il sistema, ESIM384 procede come segue:

- **Sistema non suddiviso in partizioni:**

- Se il sistema è pronto (non vi sono zone aperte/manomesse), il sistema si inserisce.
- Se il sistema non è pronto (ci sono zone aperte/manomissioni), il sistema non si inserisce e invia un messaggio di testo SMS, contenente l'elenco delle zone aperte/manomesse, al numero telefonico dell'utente che ha chiamato. In questo caso l'utente deve ripristinare tutte le zone aperte e le manomissioni prima di inserire il sistema. In alternativa, le zone violate possono essere escluse (vedi **8. ESCLUSIONE E ZONE ATTIVAZIONE**), o disabilitate (si prega di contattare il vostro installatore del sistema d'allarme per impostare questo parametro) o abilitare l'attributo di Forzato (con conseguente inserimento parziale, si prega di contattare il vostro installatore del sistema di allarme per impostare questo parametro), mentre le manomissioni possono essere disabilitati (si prega di contattare il vostro installatore del sistema di allarme per impostare questo parametro).

- **Sistema con partizioni:**

- Se tutte le partizioni sono disinserite e pronte (senza zone aperte/manomesse), il sistema si inserisce.
- Se una o più partizioni sono disinserite ma non pronte (presenza di zone aperte/manomissioni), il sistema inserirà solo la partizione (i) pronta e salterà l'altra partizione (i). Il sistema invierà poi un messaggio di testo SMS con l'elenco delle zone aperte/manomissioni all'utente che ha chiamato il sistema per inserirlo.
- Se è presente una combinazione di partizioni inserite e disinserite, il sistema inserirà le partizioni disinserite e ignorerà le altre.

Quando un numero telefonico utente è assegnato a diverse partizioni, l'utente potrà inserire/disinserire le partizioni corrispondenti con una chiamata al numero telefonico del sistema. Per esempio: se il numero telefonico dell'utente 1 è assegnato alle partizioni 1, 2 e 3, l'utente potrà inserire/ disinserire le partizioni 1, 2 e 3 con una singola chiamata al numero telefonico del sistema. Consultare l'installatore del sistema per maggiori dettagli sull'assegnazione delle partizioni ai numeri telefonici utente.

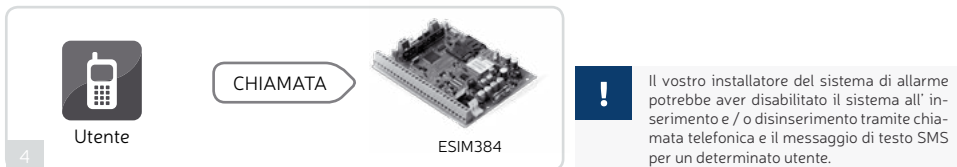

Per impostazione predefinita, tutti i numeri di telefono degli utenti elencati sono abilitati per inserire e disinserire il sistema tramite una telefonata gratuita e un messaggio di testo SMS. Per disabilitare / abilitare inserimento o disinserimento per determinati numeri di telefono utente, fare riferimento al seguente metodo di configurazione.

## 5.2. Messaggio di testo SMS

### SMS

Per inserire il sistema con un messaggio di testo SMS, inviare al numero telefonico del sistema, da uno dei numeri telefonici utente registrati, il seguente messaggio.

#### Inserire il sistema

#### Contenuto del messaggio di testo SMS:

`ssss_ARMp` o `ssss_ARMp.p.p.p`

**Valore:** *ssss* – password SMS a 4 cifre; *p* – numero della partizione, serie – [1... 4].

**Esempio:** `1111_ARM1`

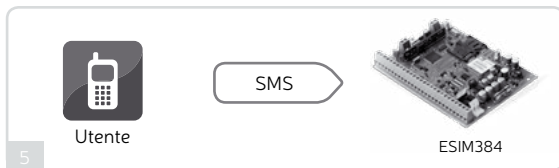

Quando il messaggio di testo SMS è inviato al numero telefonico del sistema, il sistema procede come segue:

- **Sistema non suddiviso in partizioni:**

- Se il sistema è pronto (non vi sono zone aperte/manomesse), il sistema si inserisce e invia un messaggio SMS all'utente che ha inviato l'SMS.
- Se il sistema non è pronto (ci sono zone aperte/manomissioni), il sistema non si inserisce e invia un messaggio di testo SMS, contenente l'elenco delle zone aperte/manomesse, al numero telefonico dell'utente che ha inviato l'SMS. In alternativa, le zone violate possono essere escluse (vedi **8. ESCLUSIONE E ZONE ATTIVAZIONE**), o disabilitate (si prega di contattare il vostro installatore del sistema d'allarme per impostare questo parametro) o abilitare l'attributo di Forzato (con conseguente inserimento parziale, si prega di contattare il vostro installatore del sistema di allarme per impostare questo parametro), mentre le manomissioni possono essere disabilitati (si prega di contattare il vostro installatore del sistema di allarme per impostare questo parametro)..

- **Sistema con partizioni:**

- Se tutte le partizioni sono disinserite e pronte (senza zone aperte/manomesse), il sistema si inserisce.
- Se una o più partizioni sono disinserite ma non pronte (ci sono zone aperte/manomissioni), il sistema inserirà la partizione (i) pronta e salterà l'altra partizione (i). Il sistema invierà poi un messaggio di testo SMS con l'elenco delle zone aperte/manomissioni all'utente che ha inviato l'SMS al sistema per inserirlo.
- Se è presente una combinazione di partizioni inserite e disinserite, il sistema inserirà le partizioni disinserite e ignorerà le altre.

Per disinserire il sistema e disattivare l'allarme tramite messaggio di testo SMS, inviare il testo seguente per il numero di telefono del sistema da uno qualsiasi dei 10 numeri di telefono dell'utente disponibili:

**Disinserire il sistema  
e tacitare l'allarme  
(OFF)**

**Contenuto del messaggio di testo SMS:**

`ssss_DISARMp` o `ssss_DISARMp,p,p,p`

**Valore:** ssss – password di SMS 4 cifre; p – numero della partizione, serie – [1... 4].

**Esempio:** 1111\_DISARM1,2,4



Utente

6

SMS



ESIM384



Il vostro installatore del sistema di allarme potrebbe aver disabilitato il sistema all'inserimento e / o disinserimento tramite chiamata telefonica e il messaggio di testo SMS per un determinato utente.

### 5.3. La tastiera EKB2 e i codici utente/principale

L'icona ✓ visualizzata accanto al nome della partizione sullo schermo della tastiera EKB2 indica che non vi sono zone aperte/manomesse e quindi la partizione è pronta per essere inserita. Se invece compare l'icona X la partizione non è pronta e l'utente dovrà ripristinare tutte le zone aperte e/o le manomissioni prima di poter inserire la partizione. In alternativa, le zone aperte possono essere escluse (vedere **8. ESCLUDERE E ATTIVARE ZONE**), disabilitate (consultare l'installatore per impostare questa funzione) o forzate (consultare l'installatore per l'impostazione di questo attributo), mentre le manomissioni possono essere disabilitate (consultare l'installatore per impostare questa funzione). L'icona [Y!] compare sullo schermo in presenza di uno o più guasti del sistema (vedere **13. INDICAZIONI DI GUASTO DEL SISTEMA**).

Quando un codice utente è assegnato a più partizioni, l'utente potrà inserire/disinserire le partizioni corrispondenti con la tastiera EKB2 usando il menu di selezione delle partizioni. Comunque, se un codice utente/principale è assegnato alle partizioni 1, 2 e 4 mentre la EKB2 è assegnata alla partizione 2, l'utente potrà inserire/disinserire le partizioni 1, 2 e 4 mentre la tastiera visualizzerà sullo schermo solo il nome della partizione 2 e le relative informazioni. Per maggiori dettagli sull'impostazione della partizione della tastiera e dei codici utente/principale, vedere **3.3. Assegnazione della partizione al codice utente/principale** e consultare il proprio installatore del sistema.

#### 5.3.1. Inserire il sistema

Per inserire il sistema digitare uno dei 29 codici utente a 4 cifre disponibili o il codice principale con i tasti numerici della tastiera EKB2 (vedere **3. CODICI UTENTE E CODICE PRINCIPALE** per la gestione di codice utente / principale). Per impostazione predefinita, il processo di inserimento è il seguente:

- **Sistema senza partizioni** - Digitando un codice utente valido il sistema inizia il conteggio del ritardo d'uscita, il cicalino della tastiera emetterà dei brevi segnali acustici, lo schermo della tastiera visualizza il timer di conteggio del ritardo.

#### Inserire il sistema

Digitare il codice utente/principale:

uumm → OK

Valore: uumm – codice utente/principale a 4 cifre.

- **Sistema con partizioni - inserire una singola partizione** – Digitando un codice utente/principale valido, la tastiera visualizza il menu di selezione delle partizioni. Una volta selezionata la partizione da inserire il sistema inizia il conteggio del ritardo d'uscita. Durante il conteggio il cicalino della tastiera emette dei brevi segnali acustici e sullo schermo compare per 3 secondi il messaggio **INSERITO nome partizione** seguito poi dal menu di selezione della partizione. Quando scade il tempo di retroilluminazione la tastiera torna allo schermo home. Se durante il conteggio del ritardo d'uscita si preme per due volte il tasto ← la tastiera ripresenta lo schermo home e il timer del conteggio alla rovescia accanto al nome della partizione che si sta inserendo.

## Inserire il sistema

### Digitare il codice utente/principale e selezionare la partizione:

uumm → OK → [p] part-name → OK o OK → uumm → OK → ARM/DIS PARTITION → OK → [p]  
part-name → OK

**Valore:** *uumm* – codice utente/principale a 4 cifre; *p* – numero della partizione, serie – [1... 4], *part-name* – nome della partizione fino a 15 caratteri

- **Sistema con partizioni – inserire più partizioni simultaneamente** – Digitando un codice utente/principale valido, la tastiera visualizza il menu di selezione delle partizioni. Una volta selezionata la voce **INSERITO TUTTO** il sistema procederà come segue:
  - Se tutte le partizioni sono pronte (non ci sono zone aperte/manomesse) il sistema inizia il conteggio alla rovescia del ritardo d'uscita. Durante il conteggio il cicalino della tastiera emette dei brevi segnali acustici e sullo schermo compaiono per 3 secondi messaggi **INSERITO nome partizione** per ogni partizione alla quale è assegnato il codice utente, seguito poi dal menu di selezione della partizione.
  - Se una o più partizioni non sono pronte (zone aperte/manomesse), il sistema inizia il conteggio alla rovescia del ritardo d'uscita. Durante il conteggio il cicalino della tastiera emette dei brevi segnali acustici e sullo schermo compaiono per messaggi **INSERITO nome partizione** in corrispondenza delle partizioni pronte e il sistema salta le partizioni non pronte segnalandole con messaggi **nome partizione NON PRONTA** per tornare poi al menu di selezione delle partizioni. Ogni messaggio sarà visualizzato per 2 secondi in corrispondenza della partizione – o delle partizioni – a cui è stato assegnato il codice utente/principale.
  - Se esiste una combinazione di partizioni inserite e disinserite, il sistema inizia il conteggio del ritardo d'uscita. Durante il conteggio il cicalino della tastiera emette dei brevi segnali acustici e sullo schermo compaiono per messaggi **INSERITO nome partizione** in corrispondenza delle partizioni pronte, mentre quelle già inserite saranno saltate. Ogni messaggio sarà visualizzato per 2 secondi in corrispondenza della partizione – o delle partizioni – a cui è stato assegnato il codice utente/principale.

Quando scade il tempo di retroilluminazione la tastiera torna allo schermo home. Se durante il conteggio del ritardo d'uscita si preme per due volte il tasto  la tastiera ripresenta lo schermo home e i timer del conteggio alla rovescia accanto ai nomi delle partizioni alle quali la tastiera è stata assegnata.

## Inserire simultaneamente tutte le partizioni

### Digitare il codice utente/principale e selezionare la partizione:

uumm → OK → ARM ALL → OK o OK → uumm → OK → ARM/DIS PARTITION → OK → ARM ALL → OK

**Valore:** *uumm* – codice utente/principale a 4 cifre

Ad inserimento avvenuto con successo:

- I timer del conteggio alla rovescia scompaiono.
- L'utente riceverà una notifica via messaggio di testo SMS
- In aggiunta la tastiera può visualizzare l'icona  accanto al nome della partizione che è stata inserita (funzione disabilitata per default).



Se l'utente non riesce a inserire un codice utente/principale corretto per 10 volte di seguito, il sistema bloccherà la tastiera per 2 minuti e sullo schermo comparirà il messaggio **TASTIERA BLOCCATA**. Mentre la tastiera è bloccata il sistema impedisce l'inserimento di qualsiasi codice utente/principale. La tastiera si sblocca automaticamente dopo 2 minuti e compare il messaggio **TASTIERA SBLOCCATA**.

### 5.3.2. Annullare l'inserimento del sistema

Per annullare il processo d'inserimento:

- **Sistema senza partizioni** – Digitare il codice utente/principale durante il conteggio del ritardo d'uscita.
- **Sistema con partizioni** – Durante il conteggio del ritardo d'uscita selezionare di nuovo, dal menu di selezione delle partizioni, la partizione che si sta inserendo. La tastiera visualizzerà il messaggio **nome partizione INSERIMENTO TERMINATO** 2 secondi e torna poi al menu di selezione delle partizioni.

### 5.3.3. Disinserire il sistema e disattivare (OFF) l'allarme

Per disinserire il sistema e disattivare l'allarme, digitare uno dei 29 codici utente disponibili o il codice principale usando i tasti numerici della tastiera. Per default, la procedura di disarmo del sistema è la seguente:

- **Sistema senza partizioni** – Digitando un codice utente/principale valido la tastiera visualizzerà lo schermo Home.

#### Disinserire il sistema e disattivare l'allarme (OFF)

##### Digitare il codice utente/principale:

`uumm → OK`

**Valore:** `uumm` – codice utente/principale a 4 cifre.

- **Sistema con partizioni – disinserire una singola partizione** – Digitando un codice utente/principale valido la tastiera visualizzerà lo schermo di selezione delle partizioni. Una volta selezionata la partizione da disinserire, la tastiera visualizzerà il messaggio **part-name DISARMED** per 2 secondi e tornerà poi al menu di selezione delle partizioni e infine allo schermo home alla scadenza del tempo di retroilluminazione. In alternativa si può premere il tasto  per tornare immediatamente allo schermo Home.

#### Disinserire il sistema e disattivare l'allarme (OFF)

##### Digitare il codice utente/principale e selezionare la partizione:

`uumm → OK → [p] part-name → OK` o `OK → uumm → OK → ARM/DIS PARTITION → OK → [p] part-name → OK`

**Valore:** `uumm` – codice utente/principale a 4 cifre; `p` – numero della partizione, serie – [1... 4], `part-name` – nome della partizione fino a 15 caratteri.

- **Sistema con partizioni – disinserire diverse partizioni simultaneamente** – Digitando un codice utente/principale valido la tastiera visualizzerà lo schermo di selezione delle partizioni. Una volta selezionata la voce **DISINSERISCI TUTTO** la tastiera visualizzerà messaggi

multiplici per 2 secondi **nome partizione DISINSERITA** in corrispondenza delle partizioni alle quali il codice utente/principale è stato assegnato, per tornare poi allo schermo di selezione delle partizioni e infine, alla scadenza del tempo di retroilluminazione, allo schermo home. In alternativa si può premere il tasto  per tornare immediatamente allo schermo Home.

**Disinserire tutte le partizioni e disattivare l'allarme simultaneamente**

**Digitare il codice utente/principale:**

uumm → OK → DISARM ALL → OK o OK → uumm → OK → ARM/DIS PARTITION → OK → DISARM ALL → OK

**Valore:** uumm – codice utente/principale a 4 cifre

In aggiunta, quando il sistema è disinserito con successo, la tastiera può visualizzare l'icona  accanto al nome della partizione che è stata inserita (funzione disabilitata per default) e notificare l'utente tramite SMS.





Se l'utente non riesce a inserire un codice utente/principale corretto per 10 volte di seguito, il sistema bloccherà la tastiera per 2 minuti e sullo schermo comparirà il messaggio **TASTIERA BLOCCATA**. Mentre la tastiera è bloccata il sistema impedisce l'inserimento di qualsiasi codice utente/principale. La tastiera si sblocca automaticamente dopo 2 minuti e compare il messaggio **TASTIERA SBLOCCATA**.

#### 5.4. Tastiere EKB3, EKB3W e EWKB4 e codici utente/principale







La tastiera EKB3 può funzionare in modalità a 2 o 4 partizioni. La descrizione della procedura che segue è basata sulla modalità di funzionamento a 4 partizioni della tastiera EKB3. La procedura per inserire/disinserire in modalità 2 partizioni è identica a quella che si usa sulle tastiere senza fili EKB3W/EWKB4. L'utente sarà in grado di inserire / disinserire solo le prime due partizioni di sistema utilizzando la tastiera EKB3W / EWKB4. La partizione 3 e la partizione 4 NON supportano la tastiera EKB3W / EWKB4. Consultare il vostro installatore per maggiori dettagli sul funzionamento nella modalità a 2 partizioni.

Sulla tastiera EKB3 la spia  illuminata indica che non vi sono zone aperte e/o manomissioni e quindi la partizione è pronta per essere inserita. Se la spia  non è accesa la partizione non è pronta per essere inserita e quindi l'utente dovrà ripristinare tutte le zone aperte e/o manomissioni prima di inserire la partizione. In alternativa, le zone aperte possono essere escluse (vedere **8. ESCLUDERE E ATTIVARE ZONE**), disabilitate (consultare l'installatore per impostare questa funzione) o forzate (consultare l'installatore per l'impostazione di questo attributo), mentre le manomissioni possono essere disabilitate (consultare l'installatore per impostare questa funzione). La spia  sarà illuminata o lampeggiante in presenza di uno o più guasti del sistema (vedere **13. INDICAZIONI DI GUASTO DEL SISTEMA**).

Il sistema inserirà/disinserirà la partizione alla quale sono stati assegnati il codice utente/principale e la tastiera EKB3. Per esempio, se il codice utente 4 è stato assegnato alle partizioni 2, 3 e 4 e la tastiera EKB3 è stata assegnata alla partizione 2, l'utente potrà inserire/disinserire solo la partizione 2 digitando il codice utente 4. Per maggiori dettagli sull'assegnazione delle partizioni alla tastiera e ai codici utente/principale, vedere **3.3. Assegnazione dei codici utente e del codice principale** e consultare l'installatore del sistema.

#### 5.4.1. INSERIRE IL SISTEMA CON LE TASTIERE

Per inserire il sistema digitare uno dei 29 codici utente a 4 cifre disponibili o il codice principale con i tasti numerici della tastiera EKB3 (vedere **3. CODICI UTENTE E CODICE PRINCIPALE** per la gestione dei codici utente/principale). Per default la procedura è la seguente:

- **EKB3** - Quando viene immesso un codice utente / principale valido, il sistema avvia un ritardo di uscita, il buzzer della tastiera emetterà brevi segnali acustici e l'indicatore  insieme al tasto numero ..., indicante la partizione da inserire, si accenderà. Quando il sistema viene attivato correttamente, il buzzer della tastiera rimarrà in silenzio.
- **EKB3W/EWKB4 - Sistema non suddiviso in partizioni** - Quando viene immesso un codice utente / principale valido, il sistema avvia un ritardo di uscita, il buzzer della tastiera emetterà brevi segnali acustici e l'indicatore  si accenderà. Quando il sistema viene attivato correttamente, il buzzer della tastiera rimarrà in silenzio.

Inserire il sistema

**Digitare il codice utente/principale:**



**Valore:** *u m m m* - codice utente/principale a 4 cifre.

**Esempio:**    





Se l'utente non riesce a inserire un codice utente / principale corretto per 10 volte di fila, il sistema blocca la tastiera per 2 minuti. Mentre la tastiera è bloccata, il sistema impedisce di inserire in qualsiasi codice utente / principale. La tastiera è sbloccata automaticamente dopo un tempo di 2 minuti.

#### 5.4.2. Annullare l'inserimento del sistema

Per annullare il processo d'inserimento, digitare di nuovo il codice utente/principale durante il conteggio alla rovescia del ritardo d'uscita.

#### 5.4.3. Disattivazione del sistema e disattivazione dell'allarme tramite tastiere

Per disinserire e disattivare l'allarme, inserire qualsiasi di 29 codici disponibili utente a 4 cifre o codice principale utilizzando i tasti nume-rici sulla tastiera. Per impostazione predefinita, il processo di disinserimento del sistema è il seguente:

- **EKB3** - Quando viene immesso un codice utente / principale valido, l'indicatore  e il tasto numero  si spegnerà e l'utente verrà avvisato tramite SMS.
- **EKB3W/EWKB4** - Quando viene immesso un codice utente / principale valido, l'indicatore  si spegnerà e l'utente verrà avvisato tramite SMS.

#### 5.5. Inserimento del sistema tramite tastiera touch EWKB5

1. Per inserire il sistema, premere il tasto Partizione immettere un codice valido utente/principale a 4 cifre utilizzando i tasti numerici sullo schermo. In alternativa, l'utente può premere e tenere premuto il tasto di inserimento veloce per inserire il sistema senza digitare il codice utente. Tuttavia, entrambi i metodi richiedono il codice utente/principale per disinserire il sistema.

2. Il sistema avvia il ritardo in uscita (per impostazione predefinita – 15 secondi) destinato a permettere all'utente di lasciare i locali protetti. L'avvio del ritardo in uscita è indicato dalle istruzioni vocali seguite da brevi segnali acustici emessi dalla tastiera.

3. Una volta che il sistema è disinserito con successo, la tastiera visualizza l'icona  sul tasto Partizione seguito dalla conferma dell'invio del messaggio di testo SMS al numero telefonico elencato (impostazione predefinita).

### **5.5.1. Come disinserire e disattivare l'allarme dalla tastiera touch EWKB5**

1. Il sistema avvia il ritardo in entrata (per impostazione predefinita – 15 secondi) dopo che l'utente è entrato nei locali protetti. Il ritardo in entrata serve per consentire all'utente di immettere un codice utente valido e disinserire il sistema prima che l'allarme venga rilasciato.

2. Per disinserire il sistema e/o disattivare l'allarme, immettere un codice valido utente/principale di 4 cifre utilizzando i tasti numerici sullo schermo.

3. Una volta che il sistema è disinserito con successo, l'icona visualizzata sul tasto Partizione cambia in "Ilucchetto aperto", seguito dalla conferma dell'invio del messaggio di testo SMS al numero telefonico elencato (impostazione predefinita).



Per ulteriori informazioni su come configurare e accoppiare il dispositivo con il sistema, visitare [www.dias.it](http://www.dias.it) e scaricare il manuale utente e installazione.



## 5.6. Tasto iButton

Per inserire o disinserire il sistema e tacitare l'allarme, toccare il lettore iButton con uno dei 16 telecomandi iButton disponibili. Quando il lettore iButton è toccato per inserire, il sistema procede come segue:

### Sistema senza partizioni:

- Se è pronto (senza zone aperte/manomesse), il sistema inizia il conteggio alla rovescia del ritardo d'uscita e invia poi una notifica all'utente con un messaggio SMS.
- Se non è pronto, il sistema non si inserisce e invia un messaggio SMS di testo con un elenco delle zone aperte/manomesse al numero telefonico dell'utente. In questo caso l'utente dovrà ripristinare tutte le zone aperte/manomesse
- prima di poter inserire il sistema. In alternativa, le zone aperte possono essere escluse (vedere **8. ESCLUDERE E ATTIVARE ZONE**), disabilitate (consultare l'installatore per impostare questa funzione) o forzate (consultare l'installatore per impostare questa funzione), mentre le manomissioni possono essere disabilitate (consultare l'installatore per impostare questa funzione).

### Sistema con partizioni:

- Se tutte le partizioni sono disinserite e pronte (senza zone aperte/manomesse), il sistema inizia il conteggio alla rovescia del ritardo d'uscita e invia poi una notifica all'utente con un messaggio SMS.
- Se una o più partizioni sono disinserite e non pronte (presenza di violazioni o manomissioni), il sistema armerà le partizioni pronte saltando quelle non pronte. In questo caso l'utente dovrà ripristinare tutte le zone aperte/manomesse prima di poter inserire il sistema. In alternativa, le zone aperte possono essere escluse (vedere **8. ESCLUDERE E ATTIVARE ZONE**), disabilitate (consultare l'installatore per impostare questa funzione) o forzate (consultare l'installatore per impostare questo parametro).
- Se è presente una combinazione di partizioni inserite e disinserite il sistema inizia il conteggio alla rovescia del ritardo d'uscita, inserire le partizioni disinserite saltando quelle già inserite e invia poi una notifica all'utente con un messaggio SMS.

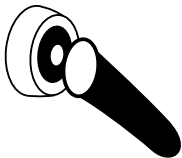

Quando un tasto iButton è assegnato a partizioni multiple, l'utente potrà inserire/disinserire le corrispondenti partizioni del sistema toccando il lettore dell'iButton. Per esempio, se l'iButton 5 è assegnato alle partizioni 1 e 4 l'utente potrà inserire le partizioni 1 e 4 toccando il lettore con l'iButton. Consultare l'installatore del sistema per maggiori dettagli sull'assegnazione delle partizioni all'iButton.

## 5.7. Telecomando EWK2

EWK2

Per inserire il sistema premere uno dei quattro tasti del telecomando senza fili (per default, EWK 2 - ). Quando il telecomando senza fili EWK2 è premuto per inserire, il sistema procede come segue:

### Sistema senza partizione/sistema con partizioni - inserire le singole partizioni:

- Se il sistema è pronto (senza zone aperte/manomesse) il sistema si inserisce seguendo i comandi di SMS di testo dell'utente.
- Se non pronto, il sistema non si inserisce. In tal caso l'utente deve ripristinare tutte le zone e le manomissioni violate prima di inserire il sistema. In alternativa, le zone violate possono essere ignorate (vedere **8. ESCLUDERE E ATTIVARE ZONE**), disabilitato (si prega di contattare l'installatore del sistema di allarme per impostare questo parametro) o un attributo Forzato abilitato (contattare l'installatore del sistema di allarme per impostare questo parametro).

### Sistema con Partizioni - inserire più partizioni contemporaneamente:

- Se il sistema è pronto (senza zone aperte/manomesse) il sistema si inserisce e invia un messaggio di testo SMS all'utente.
- Se uno o più partizioni sono disinserite ma non pronte (una zona aperta / manomissione è presente), il sistema inserirà solo la partizione (i) pronto e salterà quella non pronta(e). Per inserire le partizioni non pronte, l'utente deve ripristinare tutte le zone aperte e manomissioni assegnata alla partizione non pronta prima di inserire il sistema. In alternativa, le zone violate possono essere escluse (vedi **8. ESCLUSIONE E ZONE ATTIVAZIONE**), disabilitata (si prega di contattare il proprio installatore sistema di allarme per impostare questo parametro) o abilitare l'attributo Forzato (si prega di contattare il proprio installatore del sistema di allarme per impostare questo parametro).
- Se è presente una combinazione di partizioni pronte inserite e disinserite, il sistema inserirà le partizioni pronte e disinserite e ignorerà quelle inserite e un messaggio di testo SMS verrà inviato all'utente.

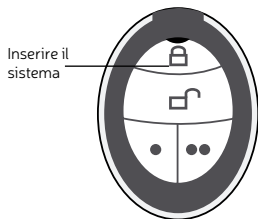

8

Per disinserire il sistema premere uno dei quattro tasti del telecomando senza fili (per default, EWK2 - ).

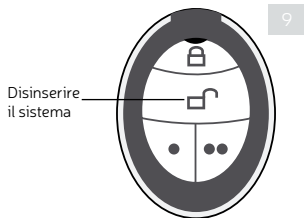

Per verificare che il sistema sia stato inserito con successo, non rilasciare subito il tasto e attendere tre brevi segnali acustici/ lampeggi della spia a conferma dell'inserimento ottenuto con successo. Un segnale o un lampeggio lungo indicano che il comando non ha avuto successo.

Quando il telecomando EWK2 viene assegnato a più partizioni, l'utente sarà in grado di inserire / disinserire le partizioni di sistema corrispondenti premendo il pulsante corrispondente. Per esempio, se EWK2 è assegnato per la partizione 1 e 4, l'utente sarà in grado di inserire / disinserire la partizione 1 e 4 premendo il tasto corrispondente. Per ulteriori dettagli su come impostare EWK2 partizione telecomando, si prega di contattare il proprio installatore del sistema di allarme..

## 6. INSERIRE IL SISTEMA IN MODALITÀ PERIMETRALE

EKB2

EBK3/  
EKB3W/  
EWKB4



EWK2

La modalità PERIMETRALE consente all'utente di inserire/disinserire il sistema senza abbandonare l'area protetta. Se le zone con l'attributo PERIMETRALE vengono aperte quando il sistema è in modalità PERIMETRALE non vi sarà alcun allarme. Tipicamente questa funzione si usa per inserire il sistema prima di andare a letto.

Il sistema può essere inserito in modalità PERIMETRALE alle condizioni che seguono.:

- Se una zona di tipo Ritardato NON è stata aperta durante il conteggio del ritardo d'uscita ed esiste una zona(e) con l'attributo PERIMETRALE abilitato il sistema si inserirà in modalità PERIMETRALE. Per inserire il sistema in modalità PERIMETRALE a queste condizioni si deve usare uno dei metodi di inserimento che impostano il ritardo d'uscita, cioè le tastiere EKB2/EKB3/ EKB3W/EWKB4 o un telecomando iButton.
- Il sistema si inserirà istantaneamente in modalità PERIMETRALE usando uno dei metodi che seguono.

EKB2

### Percorso del menu:

Sistema senza partizione: **P2** → **uumm** → **OK**

Sistema con partizioni: **P2** → **uumm** → **OK** → **[p]** **part-name** → **OK**





**Valore:** *uumm* – codice utente/principale a 4 cifre; *p* – numero partizione, serie – [1... 4]; *part-name* – nome della partizione fino a 15 caratteri.

EBK3/  
EKB3W/  
EWKB4

### Premere il tasto e digitare il codice utente/principale:

 **uumm**

**ValORE:** *uumm* – codice utente/principale a 4 cifre.

**Esempio:**     

EWK2/  
EWK2A

Questa operazione può essere effettuata dal PC utilizzando il software *ELDES Configuration*.

Quando uno o più partizioni di sistema sono inserite con successo in modalità PERIMETRALE, tastiera EKB 2 mostrerà un'icona  nella schermata iniziale.



Il sistema può esse inserito immediatamente in modalità PERIMETRALE, con ELDES Cloud Services.



La modalità PERIMETRALE non supportata da zone virtuali.



Per disinserire il sistema, utilizzare uno dei metodi descritti in **5. INSERIRE, DISINSERIRE E DISATTIVARE L'ALLARME.**



Il sistema può essere inserito in modalità PERIMETRALE, solo se esiste almeno una zona con modalità PERIMETRALE. Per impostare questo parametro, contattare l'installatore del sistema di allarme.

## 7. INDICAZIONI D'ALLARME E NOTIFICHE ALL'UTENTE. VISUALIZZAZIONE DELLE ZONE IN ALLARME E DELLE MANOMISSIONI



In caso d'allarme il sistema, secondo la configurazione di default, chiama il telefono del numero corrispondente all'utente 1. Rispondendo alla chiamata, l'utente potrà ascoltare che succede nell'area intorno all'ESIM364. Ciò avviene grazie a un microfono (se è stato installato) presente nell'ESIM364. Il sistema tenterà di comporre il numero di telefono del primo utente (presumibilmente Utente 1) assegnato alla partizione che è stata violata. Se l'utente 1 è irraggiungibile (fuori dalla copertura del segnale, occupato oppure non risponde alla chiamata), il sistema chiama il numero telefonico successivo nella lista (presumibilmente l'utente 2). Questa routine prosegue fino a che uno dei numeri della lista sia raggiungibile, ma termina quando raggiunge l'ultimo numero della lista e non riprende daccapo chiamando l'utente 1 se nessuno degli utenti è raggiungibile. Inoltre la routine s'interrompe se l'utente è raggiungibile, ma rifiuta la chiamata. Le chiamate all'utente cessano non appena il sistema è disinserito.



Utente

SMS

SMS



ESIM384

10



Il vostro installatore del sistema d'allarme può aver configurato il sistema per chiamare anche il prossimo utente, anche se il precedente era disponibile.

In caso d'allarme il sistema, secondo la configurazione di default, invia un messaggio di testo SMS contenente il numero della zona aperta o della manomissione. Il messaggio di testo SMS può anche contenere l'indicazione della perdita del segnale radio di un certo dispositivo senza fili (se installato) nel caso in cui la manomissione sia imputabile alla perdita della connessione radio tra il dispositivo senza fili e l'ESIM384.

Questo messaggio di testo è inviato all'utente1. Il sistema invia questo messaggio all'utente successivo (presumibilmente l'utente 2) solo se l'utente 1 è irraggiungibile (il sistema non ha ricevuto entro 45 secondi la conferma del ricevimento del messaggio da parte dell'utente). Questa routine prosegue fino a che uno dei numeri della lista sia raggiungibile, ma termina quando raggiunge l'ultimo numero della lista e non riprende daccapo chiamando l'utente 1 se nessuno degli utenti è raggiungibile. I messaggi di testo SMS non saranno più inviati non appena il sistema sia disinserito..



Vedere anche il paragrafo **9. VISUALIZZARE LE INFORMAZIONI SUL SISTEMA.**



L'installatore del sistema può aver configurato il sistema in modo da inviare il messaggio di testo SMS all'utente successivo anche se l'utente precedente lo ha ricevuto.

In caso d'allarme il cicalino incorporato nella tastiera EKB2 e quello dell'ESIM384 (se installato) emettono brevi segnali acustici in continuo. In aggiunta la retroilluminazione della tastiera LCD aumenta e sullo schermo compare l'icona **!!!** accanto al nome della partizione in allarme. Il cicalino si tacita disinserendo il sistema con uno dei metodi disponibili. Navigare attraverso il menu secondo lo schema che segue usando i tasti OK e le frecce per visualizzare la zona aperta o il numero della manomissione:





**Percorso menu:**

Visualizzare la zona aperta: **OK → uumm → OK → VIOLATED ZONES → OK → ZONE 1... 80**

Vista violazione manomissione: **OK → uumm → OK → VIOLATED TAMPERS → OK → TAMPER 1... 80**

**Valore:** *uumm* – codice utente/principale a 4 cifre.

EKB3/  
EKB3W/  
EWKB4

In caso d'allarme il cicalino incorporato nella tastiera EKB3/EKB3W/EWKB4 e quello dell'ESIM384 (se installato) emettono brevi segnali acustici in continuo. In più il numero della zona aperta è segnalato dal LED lampeggiante o dalla spia  lampeggiante se il numero è superiore a 12). Il numero della manomissione è segnalato dalla spia . Il cicalino può essere tacitato disinserendo il sistema con uno dei metodi disponibili. Quando la tastiera EKB3 opera in modalità a 4 partizioni, in caso di apertura/manomissione della zona i tasti ... lampeggeranno a indicare il numero della partizione aperta. Per maggiori dettagli sulle violazioni/manomissioni delle zone ad alata numerazione con le tastiere EKB3/EKB3W/EWKB4, vedere **13. INDICAZIONE DEI GUASTI DEL SISTEMA.**



In caso d'allarme, secondo la configurazione di default, la sirena/campana (se installata) emette un segnale d'allarme continuo per 1 minuto. Il segnale dell'allarme incendio è invece pulsato. La sirena può essere tacitata disinserendo il sistema con uno dei metodi disponibili.

## 8. ESCLUDERE E ATTIVARE LE ZONE

L'esclusione di una zona consente all'utente di disattivare una zona aperta e inserire il sistema senza ripristinare la zona. Se una zona esclusa è aperta o ripristinata durante il conteggio alla rovescia del ritardo d'uscita/entrata o quando il sistema è inserito, questa zona sarà ignorata. Sul display della tastiera EKB2 sul display compare l'icona .

EKB2

Digitare un codice utente/principale valido e navigare attraverso il menu secondo lo schema che segue usando i tasti OK e le frecce per escludere una o più zone aperte:

**Percorso del menu:**

Escludere una zona: **OK → uumm → OK → BYPASS → OK → BYPASS LIST 1... 3 → OK → ZONE 1... 80 → OK → BYPASS → OK**  
Escludere tutte le zone di una certa partizione: **OK → uumm → OK → BYPASS → OK → BYP VIOLATED ZONES → OK → [p]**  
**part-name → OK**

**Valore:** *uumm* – codice utente/principale a 4 cifre.

Digitare un codice utente/principale valido e navigare attraverso il menu secondo lo schema che segue usando i tasti OK e le frecce per attivare una zona esclusa:

**Percorso del menu:**



Attivare una zona esclusa: **OK → uumm → OK → BYPASS → OK → BYPASS LIST 1... 3 → OK → ZONE 1... 80 → OK → UNBYPASS → OK**

**Valore:** *uumm* – codice utente/principale a 4 cifre.



Le zone possono essere escluse e attivate solo quando il sistema non è inserito.









**EKB3**

Quando una zona viene esclusa, l'indicatore della tastiera EKB3/EKB3W/EWK4  si accende ON. Per escludere una zona aperta digitare un codice utente/principale valido e poi digitare la combinazione che segue usando il tasto , i tasti numerici e infine il tasto :

**Premere il tasto**  **digitare il numero della zona e il codice utente/principale:**

 nn uumm #

**Valore:** nn – numero della zona, serie – [01.. 80]; uumm – codice utente/principale a 4 cifre.

**Esempio:**        



Non si può escludere una zona manomessa. Ripristinare la manomissione – per esempio chiudendo il contenitore di un sensore rimasto aperto – prima di inserire il sistema.



La zona resterà esclusa finché il sistema non sia disinserito. Una volta disinserito il sistema lo stato corrente della zona sarà visualizzato sulla tastiera.



L'installatore del sistema di allarme potrebbe aver impostato un certo limite di violazioni di zona con conseguente esclusione automatica della zona una volta che il limite viene superato.

## 9. VISUALIZZAZIONI DELLE INFORMAZIONI SUL SISTEMA

### SMS

1. Per avere le informazioni correnti sul sistema, inviare il messaggio di testo SMS al numero telefonico del sistema da uno qualsiasi dei 10 numeri telefonici utente registrati:

**Contenuto del messaggio di testo SMS:**

`ssss_INFO`

**Valore:** ssss - password SMS 4 cifre.

**Esempio:** 1111\_INFO

2. Il sistema risponderà al numero di telefono che ha inviato il messaggio SMS con le seguenti informazioni aggiornate:
  - Ora e data del sistema.
  - Stato delle partizioni del sistema: inserite(ON) o disinserite (OFF).
  - Livello di potenza del segnale GSM.
  - Stato della corrente di rete.
  - Temperatura della zona circostante ESIM384 sensori di temperatura primario e secondario (se presente).
  - Stato delle zone (OK/allarme).
  - Nome e stato (ON/OFF) delle uscite PGM.



Vedere anche **12. GESTIONE E VISUALIZZAZIONE DELLE INFORMAZIONI SULLA TEMPERATURA.**

## 9.1. Gestione delle informazioni periodiche sul sistema

### SMS

1. Secondo la configurazione di default, il messaggio di testo SMS menzionato al paragrafo **9. INFORMAZIONI SUL SISTEMA** è inviato periodicamente al numero telefonico dell'utente 1, tutti i giorni alle ore 11:00.

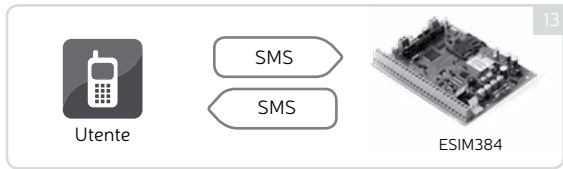

2. Per impostare una frequenza di comunicazione diversa (in giorni), inviare il messaggio di testo SMS seguente al numero telefonico del sistema da uno qualsiasi dei 10 numeri telefonici utente registrati:

#### **Contenuto del messaggio di testo SMS:**

`ssss_INFO:fff.it`

**Valore:** ssss - password SMS 4 cifre; fff – frequenza in giorni, serie – [0... 99]; it – ore, serie – [0... 23]

**Esempio:** 1111\_INFO:2.15 (ogni 2 giorni alle ore 15:00)

3. Per disabilitare l'invio di messaggi SMS periodici, inviare il messaggio di testo SMS seguente al numero telefonico del sistema da uno qualsiasi dei 10 numeri telefonici utente registrati:

#### **Contenuto del messaggio di testo SMS:**

`ssss_INFO:00.00`

**Valore:** ssss - password SMS 4 cifre.

**Esempio:** 1111\_INFO:00.00

4. Il sistema risponderà con un messaggio di testo SMS di conferma inviato al numero telefonico dal quale proviene la richiesta.



A differenza del messaggio di stato del sistema ottenuto a richiesta, il messaggio di testo SMS d'informazione periodica non contiene lo stato delle zone e lo stato e i nomi delle uscite PGM.

## 10. VISUALIZZARE LE INFORMAZIONI SULLE ZONE E SULLE USCITE PGM

### SMS

1. Per trovare le informazioni correnti sulle zone e sulle uscite PGM, inviare il messaggio di testo SMS che segue al numero telefonico del sistema da uno qualsiasi dei 10 numeri telefonici utente registrati:

**Contenuto del messaggio di testo SMS:**

`ssss_INFO`

**Valore:** ssss - Password SMS 4 cifre.

**Esempio:** 1111\_INFO

2. Il sistema risponderà al numero di telefono che ha inviato il messaggio SMS con le seguenti informazioni aggiornate:
  - Stato del sistema: partizione inserita (ON) o disinserita (OFF).
  - Stato delle zone e delle uscite PGM (ON/OFF).
  - Testo degli allarmi delle zone.
  - Nomi delle uscite PGM.



Utenti

SMS

SMS



ESIM384

14

## 11. RESTRIZIONI DI CONSEGNA DEI MESSAGGI DI TESTO SMS

Per impostazione predefinita, il sistema è limitato a inviare fino a 25 SMS al giorno e fino a 400 messaggi di testo SMS mensili. Per modificare i limiti o restrizioni di recapito messaggio di testo SMS disabilitare, si prega di fare riferimento al seguente metodo di configurazione.

### Gestire limite invio messaggi di testo SMS

#### ELDES Configuration software

Questa operazione può essere effettuata dal PC utilizzando il software *ELDES Configuration tool*.

Quando il limite giornaliero o mensile di invio dei messaggi di testo SMS viene superato, il sistema notificherà all'utente un messaggio di testo SMS. Il contatore limite si azzererà automaticamente una volta che il periodo di sincronizzazione data e ora ha effetto (per impostazione predefinita – ogni 30 giorni). In alternativa, è possibile ripristinare i limiti facendo riferimento al seguente metodo di configurazione.

### Reset contatore limite di invio dei messaggi SMS

#### SMS

#### Inviare messaggio di testo SMS composto:

`ssss_REMOVEBAN`

**Valore:** ssss – 4 cifre della password SMS.

**Esempio:** 1111\_REMOVEBAN



Il valore 0 disattiva la limitazione giornaliera / mensile dell'invio dei messaggi di testo SMS.

## 12. GESTIONE E VISUALIZZAZIONE DELLE INFORMAZIONI SULLE TEMPERATURE

### SMS

1. Il sistema supporta fino a 8 sensori di temperatura. Se almeno 1 o 2 sensori di temperatura (primario e secondario) sono installati nel sistema, quest'ultimo può inviare messaggi di testo SMS contenenti valori di temperatura in caso di superamento dei limiti minimi e massimi impostati. Il messaggio di testo SMS è inviato solo all'utente 1. Secondo la configurazione di default l'invio di questo messaggio è disabilitato.



2. Per abilitare o impostare un nuovo livello minimo o massimo di temperatura oppure specificare un nome per un termometro primario o secondario inviare al sistema il messaggio di testo SMS seguente da uno qualsiasi dei 10 numeri telefonici utente registrati:

#### **Contenuto del messaggio di testo SMS:**

`s$$$_TEMPn:MIN:tm,MAX:tmx,NAME:temp-sens-name`

**Valore:** `s$$$` - password SMS 4 cifre; `n` - numero del sensore di temperatura primario o secondario, serie - [1... 8]; `tm` - limite inferiore di temperatura in °C, serie - [-55... 125]; `tmx` - limite superiore di temperatura in °C, serie - [-55... 125]; `temp-sens-name` - nome del sensore di temperatura, lunghezza compresa tra 4 e 24 caratteri.

**Esempio:** `1111_TEMP2:MIN:-15,MAX:30,NAME:Garage`

3. Per disabilitare questo messaggio di testo SMS, inviare al sistema il messaggio di testo SMS seguente da uno qualsiasi dei 10 numeri telefonici utente registrati:

#### **Contenuto del messaggio di testo SMS:**

`s$$$_TEMPn:MIN:0,MAX:0`

**Valore:** `s$$$` - password SMS 4 cifre; `n` - numero del sensore di temperatura primario o secondario, serie - [1... 8].

**Esempio:** `1111_TEMP1:MIN:0,MAX:0`

4. Per trovare quali sensori di temperatura sono impostati come primari e secondari, inviare al sistema il messaggio di testo SMS seguente da uno qualsiasi dei 10 numeri telefonici utente registrati:

**Contenuto del messaggio di testo SMS:**

`ssss_TEMP? :`

**Valore:** ssss - password SMS 4 cifre.

**Esempio:** 1111\_TEMP? :

5. Per sapere la temperatura corrente di tutti i sensori di temperatura, inviare al sistema il messaggio di testo SMS seguente da uno qualsiasi dei 10 numeri telefonici utente registrati:

**Contenuto del messaggio di testo SMS:**

`ssss_ITEMP? :`

**Valore:** ssss - password SMS 4 cifre.

**Esempio:** 1111\_ITEMP? :

6. Il sistema risponderà con un messaggio di testo SMS di conferma inviato al numero telefonico che ha fatto la richiesta.



Vedere anche **9. VISUALIZZARE LE INFORMAZIONI SUL SISTEMA.**

Digitare un codice utente/principale valido e navigare attraverso il menu secondo lo schema che segue usando i tasti OK e le frecce per vedere in tempo reale le temperature di tutti i sensori:

**Percorso del menu:**

`OK → uumm → OK → TEMP SENSORS INFO → OK → 1... 8`

**Valore:** uuuu - codice utente/principale a 4 cifre.

Inoltre, è possibile utilizzare i sensori di temperatura a bordo o il sensore di temperatura integrato dei seguenti dispositivi senza fili:

- EWP2 – Rilevatore di movimento senza fili.
- EWP3 – Rilevatore di movimento senza fili.
- EWD2 - Sensore contatto magnetico / sensore d'urto / allagamento senza fili.
- EWD3 - Sensore contatto magnetico / sensore d'urto / allagamento senza fili.
- EWS3 – Sirena da interno senza fili.
- EWS2 – Sirena da esterno senza fili.
- EWF1 - Rilevatore di fumo senza fili.
- EWFICO - Rivelatore di fumo e rilevatore di CO senza fili.
- EW2 - modulo espansione senza fili 2 uscite programmabili e 4 zone cablate.
- EWM1 - Presa di alimentazione senza fili.

Per visualizzare i valori di temperatura in tempo reale misurati da ogni sensore di temperatura, si prega di fare riferimento ai seguenti metodi di configurazione.

**Visualizzare in tempo reale il valore di temperatura da un sensore**

**SMS**

**SMS contenuti messaggio di testo:**

`ssss_ITEMP:ts`

**Valore:** ssss – password di SMS 4 cifre; ts – posizione sensore di temperatura, serie - [1... 8].

**Esempio:** 1111\_ITEMP:4

Per ulteriori informazioni sui sensori di temperatura consultare manuale di installazione ESIM384, che si trova sul sito [www.dias.it](http://www.dias.it).

### 13. INDICAZIONE DEI GUASTI DEL SISTEMA

Il sistema è provvisto di una funzione di auto diagnostica che consente la segnalazione della presenza di eventuali guasti attraverso la tastiera o attraverso la notifica, via messaggio SMS, ai numeri telefonici utente registrati.

EKB2

L'icona  visualizzata sullo schermo della tastiera segnala la presenza di guasti del sistema. Per vedere i guasti correnti del sistema, digitare un codice utente/principale valido per accedere alla sezione **GUASTI** del menu. La descrizione dei guasti è riportata nella tabella che segue. Digitare un codice utente valido e navigare attraverso il menu secondo lo schema che segue usando i tasti OK e le frecce per vedere i guasti correnti del sistema.



#### Percorso del menu:

OK → uumm → OK → FAULTS → OK

**Valore:** uumm – codice utente/principale a 4 cifre.

Nome	Descrizione
GUASTO ALIMENTAZIONE	Interruzione corrente di rete
BATTERIA BASSA	Tensione insufficiente della batteria di backup – Il voltaggio è inferiore a 10,5 V
BATTERIA ASSENTE	La batteria di backup non è presente o il voltaggio è inferiore a 5 Volt.
BATTERIA GUASTA	La batteria di backup deve essere sostituita – La resistenza della batteria è 2Ω o superiore
GUASTO SIRENA	Sirena scollegata/guasta
MANOMISSIONE	Aperto uno o più interruttori anti manomissione
REGOLARE ORA/DATA	Non sono state impostate la data e l'ora del sistema
GUASTO GSM	Perdita della connessione GSM
ANTENNA GSM GUASTA	Antenna GSM scollegata/guasta
ANTENNA SF GUASTA	Antenna senza fili scollegata/guasta
GUASTO COM BUS	Un dispositivo RS485, come ad esempio la tastiera, ELAN3-ALARM o EPGM1 è scollegato / guasto
LIVELLO CRITICO CO	Il livello critico di monossido di carbonio (CO) è al valore 4 o la concentrazione rilevata da EWFICO è stata raggiunta
GUASTO EWM1	Uno o più guasti del dispositivo EWM1 – entrare in questa voce dal menu per visualizzare l'esistente di guasti del dispositivo EWM1 (vedi <b>15. CONSUMO DI MONITORAGGIO</b> )
BATTERIA BASSA SENZA FILI	Un dispositivo senza fili ha la batteria bassa - il livello della batteria è al di sotto del 5%
DISTURBO RF	Viene rilevato un segnale radio di disturbo

In alternativa, i guasti presenti nel dispositivo EWM1 possono essere visualizzate accedendo nelle sezione dal menu **GUASTI** dell'uscita PGM associata con un determinato dispositivo EWM1 (vedi **15. CONSUMO DI MONITORAGGIO**).

Il LED giallo  segnala un guasto del sistema. Le indicazioni del LED.  sono riportate nella tabella che segue.

 LED	Descrizione
Acceso ON	Uno o più interruttori antimanomissione aperti; altri guasti nel sistema (vedere qui sotto)
Lampeggiante	Apertura di una o più zone ad alta numerazione (Z13 ... Z80)

Per saper di più in merito al guasto del sistema, digitare il comando A riportato qui di seguito. Dopo questa procedura il sistema illuminerà i LED rossi delle zone per 15 secondi. La descrizione della segnalazione di ciascun LED è riportata nella tabella che segue.

LED delle zone	Descrizione
1	Interruzione rete elettrica
2	Tensione in calo sulla batteria di backup – Voltaggio inferiore a 10,5 V
3	Batteria di backup assente o voltaggio della batteria inferiore a 5 V
4	La batteria di backup deve essere sostituita. La resistenza della batteria è 2Ω o superiore
5	Sirena scollegata/guasta
7	Uno o più interruttori antimanomissione aperti
8	Data e ora non impostati
9	Apertura di una o più zone ad alta numerazione (Z13 ... Z80)
10	Perdita della connessione GSM
11	Antenna GSM/GPRS scollegata/guasta
12	Antenna radio scollegata/guasta

Per saper quale delle zone ad alta numerazione è stata aperta digitare il comando B.

Per sapere quale interruttore anti manomissione è stato aperto, digitare il comando C.

**A. indicazione del guasto del sistema; digitare:**

**B. indicazione della zona ad alta numerazione aperta; digitare:**

**C. indicazione dell'interruttore anti manomissione aperto; digitare:**

...	2
-----	---

Il numero della zona ad alta numerazione aperta o manomessa si calcola con la formula: Numero della zona LED della sezione B + Numero della zona LED della sezione A.

**Esempio:** il LED #3 della sezione A lampeggia e il led #8 della sezione B è acceso (ON). Secondo la tabella che segue il LED #8 è uguale a 18, quindi  $18 + 3 = 21$ .

**Risultato:** la zona ad alta numerazione aperta o manomessa è la Zona 21.

LED di zona della sezione A - lampeggianti	LED di zona della sezione B: accesi (ON)
LED della zona 1 = 1	LED della zona 7 = 12
LED della zona 2 = 2	LED della zona 8 = 18
LED della zona 3 = 3	LED della zona 9 = 24
LED della zona 4 = 4	LED della zona 10 = 30
LED della zona 5 = 5	LED della zona 11 = 36
LED della zona 6 = 6	LED della zona 12 = 42

## 14. CONTROLLO DELLE APPARECCHIATURE ELETTRICHE

Il sistema dispone di 4 o più uscite PGM per la connessione e il controllo di varie apparecchiature elettriche. Ciò consente di controllare porte del garage, accendere/spengere il riscaldamento domestico, luci, impianti di condizionamento, ripristinare sensori di fumo ecc. Le uscite PGM devono essere configurate dall'installatore prima di poterle utilizzare.

### 14.1. Accendere/spengere istantaneamente apparecchiature elettriche

#### SMS

1. Per accendere (ON) una specifica apparecchiatura elettrica, inviare al sistema il messaggio di testo SMS seguente da uno qualsiasi dei 10 numeri telefonici utente registrati:

**Contenuto del messaggio di testo SMS:**

`ssss_Coo:ON` o `ssss_out-name:ON`

**Valore:** `ssss` - 4-password SMS 4 cifre; `oo` - numero dell'uscita PGM, serie - [1... 48]; `out-name` - nome dell'uscita PGM.

**Esempio:** `1111_Pump:ON`

2. Per spegnere (OFF) una specifica apparecchiatura elettrica, inviare al sistema il messaggio di testo SMS seguente da uno qualsiasi dei 10 numeri telefonici utente registrati:

**Contenuto del messaggio di testo SMS:**

`ssss_Coo:OFF` o `ssss_out-name:OFF`

**Valore:** `ssss` - password SMS 4 cifre; `oo` - numero dell'uscita PGM, serie - [1... 48]; `out-name` - nome dell'uscita PGM.

**Esempio:** `1111_C2:OFF`

3. Il sistema risponderà con un messaggio di testo SMS di conferma inviato al numero telefonico che ha fatto la richiesta.



1. Per accendere (ON) ad una specifica apparecchiatura, digitare il codice principale e navigare attraverso il seguente percorso del menu usando i tasti freccia e OK.

**Percorso menu:**

Uscita PGM a bordo: OK → mmmm → OK → PGM OUTPUTS → OK → out-name → ON → OK

Uscita PGM senza fili: OK → mmmm → OK → PGM OUTPUTS → OK → out-name → ON → OK

**Valore:** mmmm – codice principale a 4 cifre; out-name – fino a 16 caratteri per nome uscita PGM.

2. Per spegnere (OFF) una specifica apparecchiatura, digitare il codice principale e navigare attraverso il seguente percorso del menu usando i tasti freccia e OK.

**Percorso menu:**

Uscita PGM a bordo: OK → mmmm → OK → PGM OUTPUTS → OK → out-name → ON → OK

Uscita PGM senza fili: OK → mmmm → OK → PGM OUTPUTS → OK → out-name → ON → OK

**Valore:** mmmm – codice principale a 4 cifre; out-name – fino a 16 caratteri per nome uscita PGM.

Per ulteriori informazioni sul controllo dell'uscita PGM, leggere il manuale di installazione ESIM384 all'indirizzo [www.dias.it](http://www.dias.it)

## 15. MONITORAGGIO CONSUMO ALIMENTAZIONE

EWM1 è un dispositivo senza fili destinato a fornire una connessione senza fili a qualsiasi apparecchio elettrico, come ad esempio luci, aria condizionata, irrigazione, attrezzature, ecc. Associare la presa di alimentazione senza fili EWM1 al sistema e inserire la spina nella presa di corrente di EWM1, l'utente sarà in grado di controllare l'apparecchio tramite telecomando, tastiera, SMS o da programmazione oraria e di monitorare in tempo reale il valore del consumo di potenza e visualizzare i rapporti di consumo elettrico mensile e di oggi. In caso di guasto EWM1, è possibile visualizzare eventuali guasti del dispositivo esistenti utilizzando la tastiera EKB2 LCD.

18



Indicazione LED	Descrizione
Lampeggiante (verde)	Il modulo EWM1 non è programmato con il sistema di allarme ELDES o a perso la comunicazione senza fili
Fisso (rosso)	Guasto
OFF	Relè è spento OFF
Fisso ON (verde)	Il relè è attivato ON
Lampeggiante (rosso)	È in corso il ripristino di default del modulo EWM1

1. Per richiedere i rapporti di consumo elettrico mensile o di oggi e, si prega di inviare il seguente messaggio di testo SMS al numero di telefono del sistema da uno qualsiasi dei 10 numeri di telefono dell'utente programmati:

**Contenuto del messaggio di testo SMS:**

`ssss_EWMIINFO`

**Valore:** ssss - 4 cifre della password SMS.

**Esempio:** 1111\_EWMIINFO

2. Per azzerare il contatore consumo di energia di un determinato dispositivo EWM1 programmato con il sistema, si prega di inviare il seguente SMS messaggio di testo al numero di telefono del sistema da uno qualsiasi dei 10 numeri di telefono dell'utente programmati:

**Contenuto del messaggio di testo SMS:**

`ssss_EWM1RESET:out-name`

**Valore:** ssss - password di SMS 4 cifre; out-name - PGM nome di uscita associata ad un determinato dispositivo EWM1.

**Esempio:** 1111\_EWM1RESET:Contr0113

3. Per azzerare il contatore del consumo di potenza di tutti i dispositivi EWM1 programmati con il sistema, si prega di inviare il seguente SMS messaggio di testo al numero di telefono del sistema da uno qualsiasi dei 10 numeri di telefono dell'utente programmati:

**Contenuto del messaggio di testo SMS:**

`ssss_EWM1RESET:ALL`

**Valore:** ssss - 4 cifre della password SMS.

**Esempio:** 1111\_EWM1RESET:ALL



Utente

SMS

SMS



ESIM384

1. Inserire il codice principale e navigare attraverso il seguente percorso di menu utilizzando i tasti freccia e OK per monitorare e visualizzare la potenza consumo:

**Percorso menu:**

Consumo di energia in tempo reale: OK → mmmm → OK → PGM OUTPUTS → OK → out-name → OK → REAL TIME ENERGY

Il consumo di energia di oggi: ... → out-name → OK → TODAY ENERGY

Il consumo di energia mensile: ... → out-name → OK → MONTHLY ENERGY

**Valore:** mmmm - 4 cifre del codice principale; out-name - PGM nome di uscita associata ad un determinato dispositivo EWM1

2. Inserire il codice principale, navigare attraverso il seguente percorso di menu utilizzando i tasti OK e freccia e selezionare **Sì** per azzerare il contatore del consumo del dispositivo EWM1 selezionato:

**Percorso menu:**

OK → mmmm → OK → PGM OUTPUTS → OK → out-name → OK → RESET COUNTER → OK → YES | NO → OK

**Valore:** mmmm - 4 cifre del codice principale; out-name - PGM nome dell'uscita associata ad un determinato dispositivo EWM1

3. L'icona  visualizzata sul display indica la presenza di un guasto nel sistema o di guasti del dispositivo EWM1. Inserire il codice principale e navigare attraverso il seguente percorso di menu utilizzando i tasti OK e freccia per visualizzare i guasti del dispositivo EWM1:

**Percorso menu:**

OK → mmmm → OK → PGM OUTPUTS → OK → out-name → OK → FAULTS → OK

**Valore:** mmmm - 4 cifre del codice principale; out-name - PGM nome di output associato ad un determinato dispositivo EWM1

Nome	Descrizione
TENSIONE ALTA	La tensione è aumentata oltre 260Vc.a.
TENSIONE BASSA	La tensione è scesa sotto 190Va.c.
SOVRACORRENTE	La corrente è aumentata oltre 12,5A
GUASTO RELE'	Non riesce ad alimentare l'apparecchio a causa del relè guasto
GUASTO TEMP.	La temperatura ambientale è scesa sotto -35°C o aumentata oltre + 90°C

Al fine di eliminare i guasti esistenti, si prega di premere il tasto  sul modulo EWM1, spegnere l'apparecchio elettrico o spegnere l'uscita PGM senza fili associata con l'EWM1.

## 16. REGISTRO DI EVENTI E TASTI ALLARME

### 16.1. Memoria Eventi

La memoria degli eventi consente di registrare in ordine cronologico fino a 500 eventi, compresa l'indicazione della data e dell'ora, per gli eventi che seguono:

- Avviamento del sistema..
- Inserimento/disinserimento del sistema.
- Zona aperta/ripristinata.
- Zona manomessa/ripristinata.
- Esclusione di una zona.
- Gestione del servizio senza fili..
- Scarti della temperatura dai valori MIN e MAX impostati.
- Guasti del sistema.
- Configurazione tramite USB.
- Il numero di telefono dell'utente che ha avviato la configurazione remota.

La memoria degli eventi è ordinato in modalità LIFO (Ultimo entrato primo uscito) e consente quindi al sistema di sostituire automaticamente le registrazioni più vecchie con le ultime.

EKB2

Inserisci il codice principale e navigare attraverso il seguente percorso menu con i tasti OK e freccia per visualizzare il registro degli eventi::

**Percorso menu:**

OK → mmmm → OK → VIEW EVENT LOG → OK

**Valore:** mmmm - codice principale a 4 cifre.

### 16.2. Memoria allarmi

La memoria degli allarmi contiene una lista degli ultimi 16 allarmi generati dopo l'ultima volta che si è inserito il sistema. Il registro degli allarmi può essere visualizzato con la tastiera EKB2 e comprende solo gli allarmi della partizione alla quale è stato assegnato il codice utente/principale. Ogni allarme comprende numero della partizione e numero della zona. Quando lo schermo è illuminato data e ora dell'allarme compaiono in fondo allo schermo della EKB2. In caso d'allarme compare sullo schermo l'icona,  Il registro degli allarmi si cancella automaticamente dopo il riarmo del sistema o dopo la visualizzazione.

Per vedere/cancellare il registro degli allarmi, digitare un codice utente/principale e navigare secondo il percorso seguente del menu usando i tasti freccia e OK:

**Percorso menu:**

OK → uumm → OK → ALARM LOG → OK

**Valore:** *uumm* - codice utente/principale a 4 cifre.

**Sintassi di un record nel registro degli allarmi:** [*alarm-type P:p Z:nn*]

**Valore:** *alarm-type* - BURGLARY/FIRE/24H/SILENT/TAMPER/WS LOST, *p* - numero della partizione, serie - [1... 4], *nn* - numero della zona /manomissione, serie - [1... 80].

**Esempio #1 di record d'allarme:** *BURGLARY P:1 Z:1*

**Valore:** *BURGLARY* - Zona di tipo Instant, Int. Follower o Delay; *P:1* - Partizione 1; *Z:1* - Zona 1 (INTRUSIONE).

**Esempio #2 di record d'allarme:** *TAMPER P:2 Z:13*

**Valore:** *TAMPER* - allarme manomissione; *P:2* - Partizione 2; *Z:13* - Zona 13 (MANOMISSIONE).

**Esempio #3 di record d'allarme:** *FIRE P:4 Z:9*

**Valore:** *FIRE* - zona allarme di tipo Fire; *P:4* - Partizione 4; *Z:9* - Zona 9 (INCENDIO).

**Esempio #4 di record d'allarme:** *WS LOST P:2 Z:14*

**Valore:** *WS LOST* - allarme di perdita segnale radio; *P:2* - Partizione 2; *Z:14* - Zona 14 (PERDITA DEL SEGNALE RADIO).

## 17. SPECIFICHE TECNICHE

### 17.1. Caratteristiche elettriche e meccaniche

#### Caratteristiche elettriche e meccaniche

Alimentazione	16-24V 50/60 Hz ~1.5A max / 18-24V  1,5A max
Consumo di corrente a riposo senza altri dispositivi connessi	Fino a 80mA
Capacità e voltaggio della batteria di backup raccomandata	12V; 1,3-7Ah
Tipo della batteria di backup raccomandata	Al piombo e acido
Corrente di carica della batteria di backup	Fino a 500mA
Tempo di ricarica della batteria di backup raccomandata	Fino a 30 ore per una batteria da 7 A
Frequenza del modem GSM	850/900/1800/1900MHz
Tipo di cavo per connessione antenna GSM/GPRS	Schermato
Numero di zone sul dispositivo	8 (16 in modalità ATZ)
Resistenza nominale della zona	5,6 k $\Omega$ (5,6 k $\Omega$ e 3,3 k $\Omega$ in modalità ATZ)
Numero di uscita PGM sul dispositivo	4

Numero di uscite PGM sul dispositivo

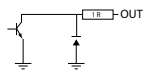

Uscita su collettore aperto. L'uscita è inviata su COM quando è attivata (ON)

Valori massimi di commutazione uscite PGM sul dispositivo	4 x 30V; 500mA
BELL: Uscita della sirena quando è attivata	Collegata COM
BELL: Corrente massima d'uscita della sirena	1A
BELL: Lunghezza massima cavo di connessione alla sirena	Fino a 100m
BELL: Tipo di cavo per connessione alla sirena	Non schermato
AUX: Voltaggio alimentazione apparecchiature ausiliarie	13,8V DC
AUX: Corrente massima cumulativa apparecchiature ausiliarie	1,1A
AUX: Lunghezza massima connessione apparecchiature ausiliarie	Fino a 100m
AUX: Tipo di cavo connessione apparecchiature ausiliarie	Non schermato
BUZ: Corrente massima del mini cicalino	150mA
BUZ: Voltaggio alimentazione cicalino.	5V.c.c

BUZ: Tipo di cavo per la connessione del cicalino	Non schermato
Modelli di sensori di temperatura supportati	Maxim®/Dallas® DS18S20, DS18B20
Numero massimo di sensori di temperatura supportati	8
DATA: Lunghezza massima del cavo per comunicazione su 1 filo	Fino a 30m
DATA: Tipo di cavo per la comunicazione su 1 filo	Non schermato
Modelli di telecomandi iButton supportati	Maxim®/Dallas® DS1990A
Numero massimo di telecomandi iButton supportati	16
Numero massimo di tastiere supportate	4 x EKB2 / EKB3
Y/G: lunghezza massima del cavo per comunicazione RS485	Fino a 100m
Y/G: tipo di cavo per comunicazione RS485	Non schermato
MIC: lunghezza massima del cavo di connessione del microfono	Fino a 2m
MIC: tipo di cavo connessione microfono	Non schermato
Banda radiocomunicazione	ISM868 /ISM 915
Campo di comunicazione senza fili	Fino a 30 m in interni; fino a 150 m all'aperto
Numero massimo di dispositivi radio supportati	32
Capacità del registro degli eventi	Fino a 500 eventi
Numero massimo di zone supportate	80
Numero massimo di uscite PGM supportate	48
Tipo di cavo per connessione zone e uscite PGM	Non schermato
Valori generati dalla linea PSTN	Voltaggio: 48V; corrente: 25 mA; impedenza 270Ω
Comunicazioni	SMS, Voice Call, CSD rete GPRS, PSTN, Ethernet via ELN3ALARM
Protocolli supportati	Ademco Contact ID, EGR100, Kronos, Cortex SMS, SIA IP
Dimensioni	140x100x18mm
Temperatura operativa	-20...+55°C
Umidità	Da 0 a 90% di umidità relativa; da 0 a +40°C in assenza di con- densa

## 17.2. Unità principale, funzioni dei LED e dei connettori

### Funzioni dell'unità principale

MODEM GSM	Rete GSM 850/900/1800/1900MHz modem
Scheda SIM 1	Supporto per la scheda SIM primaria
Scheda SIM 2	Supporto per la scheda SIM secondaria
DEF	Spinotti per ripristino impostazioni di default
USB	Porta mini USB
FUSE F1	Fusibile da 3 A
Antenna W-LESS	Antenna wireless connettore di tipo SMA
Antenna GSM/ GPRS	Connettore tipo SMA per antenna GSM GPRS
MODULI*	Prese per moduli EA1, EA2 o EPGM8

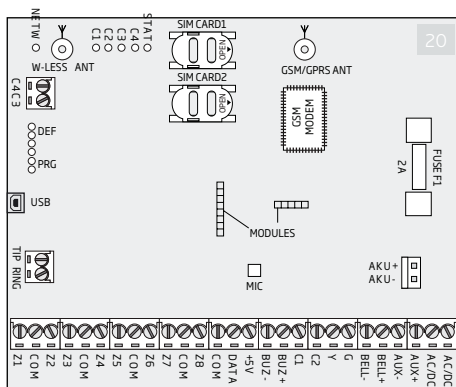

### Funzioni dei LED

NETW	Segnale GSM assente
C1	Stato uscita PGM C1 – ON/OFF
C2	Stato uscita PGM C2 – ON/OFF
C3	Stato uscita PGM C3 – ON/OFF
C4	Stato uscita PGM C4 – ON/OFF
STAT	Stato del micro controller

Indicazioni del LED NETW	Forza del segnale GSM
OFF	Segnale GSM assente
Lampeggio ogni 3 secondi	Scarso
Lampeggio ogni 1 secondo	Medio
Lampeggio varie volte al secondo	Buono
Acceso (ON)	Eccellente

Funzioni del connettore	
TIP*	Terminale PTSN (linea telefonica)
RING*	Terminale PTSN (linea telefonica)
DATA	Interfaccia a 1 filo per la connessione del telecomando iButton e del sensore di temperatura
+5V	Terminale d'alimentazione del sensore di temperatura (+5 V)
BUZ-	Terminale negativo del cicalino
BUZ+	Terminale positivo del cicalino
C1 - C4	Terminali uscita PGM
Z1 - Z6	Terminali zone di sicurezza
Y	Terminale CLOCK dell'interfaccia RS485 (filo giallo)
G	Terminale DATA dell'interfaccia RS485 (filo verde)
COM	Terminale comune di ritorno
BELL-	Terminale negativo della sirena
BELL+	Terminale positivo della sirena
AUX-	Terminale negativo dell'alimentazione per dispositivi ausiliari
AUX+	Terminale positivo dell'alimentazione per dispositivi ausiliari
AC/DC	Terminali dell'alimentazione principale
AKU-	Terminale negativo della batteria di backup
AKU+	Terminale positivo della batteria di backup

\* In opzione, implementabili se richiesti preventivamente

## 17.3. Schema elettrico

### 17.3.1. Cablaggio generale

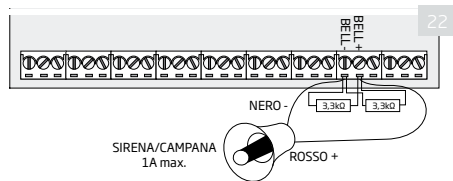
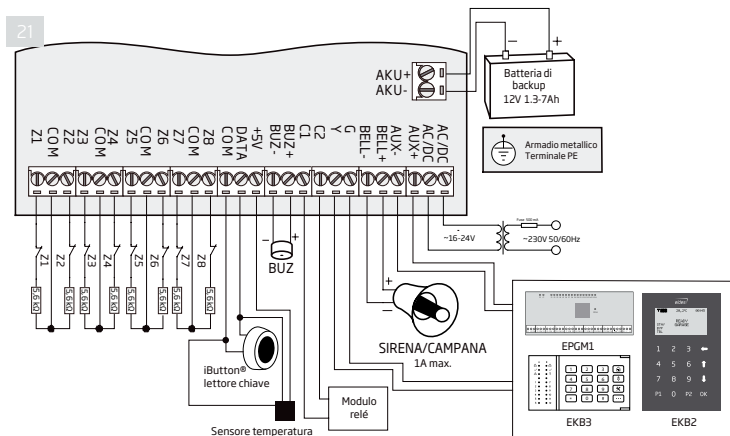

#### Monitoraggio dello stato della sirena

Per default il sistema esegue il monitoraggio dello stato della sirena e segnala sulla tastiera eventuali guasti o mancanza di collegamento. Questa configurazione richiede una coppia di resistenze da 3,3 kΩ inserite in parallelo fra i terminali **BELL+** e **BELL-**.

#### Nessun monitoraggio dello stato delle sirene

Se la funzione di monitoraggio dello stato della sirena non è necessaria, non collegare alcun resistore in parallelo e disattivare l'indicazione di guasto della sirena sulla tastiera (guardare **13. INDICAZIONE DEI GUASTI DEL SISTEMA**).

<b>Comando</b>	<b>Sintassi</b>	<b>Esempio ESIM384</b>
Inserimento	Password SMS_ARMAree	1234_ARM1,2
Disinserimento	Password SMS_DISARMAree	1234_DISARM1
Attivazione uscita	Password SMS _Nome uscita:ON	1234_LUCE:ON
Disattivazione uscita	Password SMS _Nome uscita:OFF	1234_LUCE:OFF
Attivazione uscita temporizzata	Password SMS _Nome uscita:ON:ora.minuti. secondi	1234_LUCE:ON: 12.30.20
Disattivazione uscita temporizzata	Password SMS _Nome uscita:OFF:ora.minuti. secondi	1234_LUCE:OFF: 22.40.30
Cancellazione zona	Password SMS _Numero zona:OFF	1234_Z13:OFF
Attivazione zona	Password SMS _Numero zona:ON	1234_Z13:ON
Temperatura tutti i sensori	Password SMS _ITEMP:?	1234_ITEMP:?
Attivazione ascolto ambientale	Password SMS _MIC	1234_MIC
Informazioni; Data e ora, Livello inserimento, Segnale GSM, Alimentazione, Temperatura, Stato zone	Password SMS _INFO	1234_INFO
Stato: Livello inserimento, Stato zone e uscite, Nome zone aperte, Nome uscite	Password SMS _STATUS	1234_STATUS

**Dichiarazione di conformità:**

**DIAS s.r.l.** Via Triboniano, 25 - 20156 Milano, dichiara che l'apparecchiatura **ESIM384**, è conforme ai requisiti essenziali richiesti dalle normative comunitarie:

EU Directive 1995/5/EC  
R&TTE Directive 1999/5/EC

Sono stati applicati i seguenti documenti normativi:

ETSI EN 301 511 C9.0.2\*);

ETSI EN 301 489-1 V1.9.2; ETSI EN 301 489-3 V1.6.1; ETSI EN 301 489-7 V1.3.1.;

EN 60 950-1 ed.2:2006, +A1.:2010, +A2:2014, +A11:2009, +A12:2011, +Cor.1:2012



**dias** s.r.l.

distribuzione apparecchiature sicurezza

Via Triboniano, 25 - 20156 MILANO - Tel. 02.38036.901 - Fax 02.38036.950 - Email: dias@dias.it