



Centrale MEDIA 128

Manuale di Sistema



HESA SpA
Via Triboniano, 25 - 20156 MILANO
Tel. 02.38036.1 - Fax 02.38036.701
Internet: www.hesa.com
e-mail: hesa@hesa.com

Filiale:
Via Val Grana, 14 - 00141 ROMA
Tel. 06.8861.415 - Fax 06.8861.391
e-mail: roma@hesa.com

DT00835

SOMMARIO

INTRODUZIONE	1
DESCRIZIONE DEL SISTEMA	2
INSTALLAZIONE E COLLEGAMENTO	4
Procedura di collegamento consigliata	4
Creazione di un piano di installazione	4
Alimentazione e funzionamento del COMBUS	5
Collegamento del toroide	5
Installazione della centrale d'allarme	5
Programmazione del sistema	6
Passo 1 - Definire tutti i settori	6
Passo 2 - Programmare il sistema	6
Passo 3 - Programmare i codici utente	7
Passo 4 - Collaudo del sistema	7
Passo 5 - Addestramento dell'utente finale	7
Ripristino hardware della memoria ai valori di default	7
SPECIFICHE DELLA SCHEDA PRINCIPALE MEDIA 128	8
Centrale d'allarme	8
Tensione di uscita	8
Tastiera remota	8
SPECIFICHE DEI MODULI	9
Modulo di espansione PC4108	9
Modulo di espansione PC4116	9
Modulo uscite ad alta corrente PC4204	9
Modulo uscite a bassa corrente PC4216	9
Modulo interfaccia RS-232 PC440	9
Tastiera remota LCD4500	9
SCHEMI DI COLLEGAMENTO CENTRALE MEDIA 128	10
SCHEMI DI COLLEGAMENTO CENTRALE MEDIA 128	11
COLLEGAMENTO DEI TERMINALI	12
Terminali di alimentazione di rete	12
Terminali di alimentazione ausiliaria "AUX" e "GND"	12
Terminali di alimentazione ausiliaria commutata "SW AUX" e "GND"	12
Terminali per campana/sirena "BELL+" e "BELL-"	12
Terminale di uscita programmabile "PGM"	12
Terminali COMBUS "RED", "BLK", "YEL" e "GRN"	12
Terminali di ingresso zone "Z1" - "Z16"	12
Terminali telefonici "TIP", "RNG", "T-1" e "R-1"	13
Connessioni della batteria	13
FUNZIONI DELLA TASTIERA	14
Introduzione	14
Settori	14
Codici di accesso	14
Enunciatore stato settore	14
Tastiere globali	14
Che cos'è una tastiera globale?	14

Perché è necessario utilizzare una tastiera globale?	15
Come si crea una tastiera globale?	15
Come utilizzare una tastiera globale	15
Codice di accesso settore singolo.	15
Codice di accesso a più settori	16
Funzioni dei codici principali di sistema.	18
Codice di programmazione dell'installatore.	18
Inserimento	18
Disinserimento.	19
Disinserimento automatico - Inserimento in casa/fuori	20
Esclusione zone - [*]+[1]	20
Visualizzazione dei guasti - [*]+[2]	21
Visualizzazione allarmi in memoria - [*]+[3]	22
Ripristino sensori - [*]+[4]	22
Comandi di programmazione utente - [*]+[5]+[Codice principale]	22
Programmazione di codici accesso aggiuntivi utilizzando un codice principale o di supervisione.	23
Comando funzioni utente - [*]+[6]+[Codice di accesso]	24
Inserimento rapido - [*]+[6]+[Codice di accesso]+[0]	24
Uscita rapida - [*]+[6]+[Codice di accesso]+[1]	24
Comando di inserimento automatico - [*]+[6]+[Codice di accesso]+[2]	24
Configurazione tastiera - [*]+[6]+[Codice di accesso]+[3]	25
Test sirena/com - [*]+[6]+[Codice di accesso]+[4]	25
Gong - [*]+[6]+[Codice di accesso]+[5]	25
Messaggi speciali - [*]+[6]+[Codice di accesso]+[6]	25
Chiamata utente - [*]+[6]+[Codice di accesso]+[7]	25
Prova sensori - [*]+[6]+[codice prova sensori]	25
Uscita di servizio - [*]+[7] o [*]+[7]+[Codice di accesso]	26
Comandi di programmazione riservati all'installatore - [*]+[8]+[Codice installatore].	26
Inserimento perimetrale - [*]+[9]+[Codice di accesso]	26
Inserimento rapido - [*]+[0]	26
Uscita rapida - [*]+[0] a sistema inserito.	26
Zone della tastiera.	26
CONFIGURAZIONE DELLA STAMPANTE	27
Configurazione della stampante	27
TRASFERIMENTO DATI	28
Trasferimento dati tramite la linea telefonica.	28
Trasferimento dati con un computer locale	28
APPENDICE A	29
Elenco dei caratteri ASCII disponibili.	29
APPENDICE B	30
Elenco dei messaggi di diagnostica	30

HESA S.p.A. - Manuale di Sistema MEDIA 128 - DT00835 HE0299

INTRODUZIONE

MEDIA 128 è un sistema d'allarme molto flessibile e versatile che consente all'installatore di soddisfare qualsiasi esigenza di sicurezza. Il cuore del sistema è la centrale d'allarme MEDIA 128, collegata agli altri elementi del sistema tramite comuni cavi non schermati a 4 conduttori. La centrale d'allarme elabora i segnali ricevuti e comunica con la centrale di sorveglianza. La centrale d'allarme è in grado di sorvegliare 16 zone, ciascuna delle quali può essere definita per sicurezza antincendio od antintrusione, ed inoltre può gestire fino ad otto settori separati completamente indipendenti, assegnando a ciascuno di essi le relative zone e tastiere di comando.

La capacità di zone del sistema MEDIA 128 può essere estesa utilizzando moduli PC4108 o PC4116, i quali forniscono rispettivamente 8 o 16 ingressi di zona addizionali, fino ad un massimo di 128 zone gestibili dal sistema. I moduli PC4108 e PC4116 sono stati studiati per essere utilizzati entro qualsiasi armadio e sono consegnati soltanto come schede di circuito stampato.

La programmazione e la gestione del sistema si effettuano utilizzando la tastiera LCD4500 con visualizzatore a cristalli liquidi. Questa può essere collegata in qualsiasi punto del sistema al bus di comunicazione a 4 conduttori ("COMBUS"). Essa viene identificata automaticamente all'atto dell'installazione. Un sistema può essere dotato di un massimo di 16 tastiere LCD4500, a prescindere dal numero di zone.

Per le installazioni che necessitano di un'alimentazione superiore ai 500 mA forniti dalla centrale d'allarme MEDIA 128 è disponibile il modulo uscite a relè PC4204. Questo modulo comprende un alimentatore a 12 Vc.c. con capacità di 1,5 A e quattro relè a 12 V con contatti a "C" che forniscono uscite commutate sotto qualsiasi delle 28 opzioni disponibili nell'elenco delle uscite programmabili. Il PC4204 si collega al COMBUS per mezzo di 4 conduttori, così come gli altri elementi del sistema. Esso richiede un trasformatore a 16-18 V da 40 VA ed una batteria a 12 V. Un sistema può essere dotato di un massimo di 16 moduli PC4204. Il modulo viene consegnato solo come scheda di circuito stampato.

L'uso di fonti di alimentazione diverse dal modulo PC4204 per alimentare il COMBUS può causare anomalie di funzionamento del sistema.

Il modulo di bassa corrente PC4216 fornisce 16 uscite separate. Ogni uscita può essere programmata per funzionare sotto il controllo di qualsiasi delle 28 opzioni elencate nell'elenco delle opzioni programmabili contenuto nel manuale di installazione. E' possibile usare fino ad 8 altri moduli PC4216 per disporre di uscite per avvisatori grafici o altri dispositivi simili per un massimo di 128 zone. Il PC4216 si collega al COMBUS per mezzo di 4 conduttori. Un sistema può prevedere un massimo di 9 moduli PC4216. Il modulo si installa nell'armadio principale od in qualsiasi altro armadio. Esso viene consegnato soltanto come scheda di circuito stampato.

Il sistema MEDIA 128 prevede l'uso di una stampante seriale utilizzando il modulo di uscita RS232 PC4400. Quest'ultimo si collega al COMBUS tramite 4 conduttori. La stampante può essere collocata a fino a 60 metri dal modulo. Il modulo PC4400 viene consegnato soltanto come scheda.

DESCRIZIONE DEL SISTEMA

Capacità massime del sistema

- Centrale d'allarme
- 1 scheda principale MEDIA 128
- 128 zone
- Scheda principale MEDIA 128: 16 zone
- Modulo di espansione PC4108: 8 zone
- Modulo di espansione PC4116: 16 zone
- 64 uscite ad alta corrente
- fino a 16 moduli PC4204
- 144 uscite a bassa corrente
- 9 moduli uscite PC4216
- 1 interfaccia RS232 - PC4400
- 16 tastiere LCD remote - LCD4500
- 1 uscita programmabile (scheda principale)
- 1 alimentatore ausiliario programmabile commutato a 12Vc.c. (scheda principale)
- 1 Uscita campana/sirena programmabile supervisionata (scheda principale)
- 1 interfaccia telefonica (scheda principale)

128 zone programmabili

- 16 zone sulla scheda principale espandibili utilizzando moduli ad 8/16 zone
- 18 tipi di zona, tra cui: immediata, 2 tipi di interna, 3 ritardate, 3 incendio, 4 24-ore, risposta forzata, temporanea, inserimento permanente, supervisione collegamento e risposta collegamento.
- Espansione zone tramite installazione di un modulo di espansione
- Zone assegnabili indipendentemente a qualsiasi settore
- Programmabili per circuiti N/C, resistenze di fine linea singole e resistenze di fine linea doppie

Tastiere LCD4500

- Fino a 16 tastiere per sistema
- Assegnabili a qualsiasi settore
- Gestione del sistema da una singola tastiera

209 uscite

- 1 transistor commutato a massa sulla scheda principale con capacità di 3A (programmabile per una delle 28 opzioni disponibili)
- 64 uscite a relè programmabili ciascuna per 1 delle 28 opzioni disponibili (16 moduli 4024 con 4 uscite ciascuno)

- 144 uscite a transistor commutate programmabili ciascuna per 1 delle 28 opzioni disponibili (9 moduli 4216 con 16 uscite)

Uscita ausiliaria commutata

- Programmabile per 1 delle 28 opzioni disponibili

4 armadi

- PC4001C - MEDIA 128 + 2 moduli
- PC4002C - 3 moduli
- PC4003C - 1 modulo
- PC4004C - rinforzato, per MEDIA 128 + 2 moduli

Uscita di allarme supervisionata

- Uscita campana da 700 mA con fusibile da 5A, 12Vc.c. commerciale e 11.6 - 12.6Vc.c. residenziale
- Uscita continua o pulsata
- Programmabile per 1 delle 28 opzioni

Buffer eventi

- 600 eventi
- Indicazione della data e dell'ora
- Visualizzazione buffer eventi sulla tastiera (512 eventi con data e ora) tramite inserimento del codice di accesso principale
- Stampa dell'intero buffer eventi (600 eventi) tramite il modo installatore

8 veri settori

- Zone separate o condivise con altri settori
- Tastiere individuali per ogni settore
- Codici di accesso individuali per ogni settore
- Zone tastiera individuali (Incendio, Emergenza, Aggressione)
- Uscite individuali programmabili per ogni settore

Modulo interfaccia RS232 (PC-4400)

- Utilizzato per riversare i dati su una stampante locale

Memoria interna

- Conserva i dati programmati anche in caso di scollegamento alimentazione di rete e della batteria
- In caso di scollegamento dell'alimentazione, indicato da un segnale acustico di guasto e dall'accensione del LED di guasto della tastiera, è necessario regolare nuovamente l'orologio

Opzioni utente da tastiera

Assistite da appositi menu, tra cui:

- Programmazione di vari tipi di codici di accesso a 4 o 6 cifre, per un totale di 128 codici
- Esclusione da tastiera per personale autorizzato
- Funzioni di utilità, come il comando a distanza delle luci, delle uscite di servizio, ecc.

Combinatore

- Comunica in tutti i formati a linea singola ed estesi a 10 e 20 BPS
- Radionics Round e Radionics Parity
- Formato Sescoa Superfast
- Formato Ademco Contact ID
- Formato SIA 1986
- Formato Surgard 4/3 DTMF
- Formati 3/1 e 4/2
- Numeri esadecimali
- Selezione decadica ed in multifrequenza
- Impegno linea DPDT
- Rilevamento del segnale di centrale
- Funzione antibloccaggio
- Tre numeri telefonici e nove codici utente

Supporto per modulo di collegamento LINKS

- 3 numeri telefonici per LINKS
- Programmazione automatica delle zone LINKS

INSTALLAZIONE E COLLEGAMENTO

Per progettare un sistema di sicurezza con centrale d'allarme MEDIA 128 che comprenda più di 16 zone o più di un settore, è consigliabile eseguire un disegno che aiuti a determinare il numero totale di zone, di moduli di espansione e di alimentatori, nonché di tutti gli altri elementi eventualmente necessari.

Una volta individuata l'ubicazione di tutti i punti protetti è possibile determinare la posizione dei moduli di espansione. Lavorando su di un disegno è possibile scoprire qual è l'utilizzo più conveniente dei moduli del sistema. Per esempio, adottando due moduli di espansione da otto zone invece di uno da sedici si può evitare di usare cavi molto lunghi, a seconda della dislocazione delle zone.

Il disegno consente inoltre di effettuare la dislocazione più efficace del bus di comunicazione (COMBUS). Quest'ultimo è il cavo a quattro conduttori (4 conduttori da 22 AWG di colore rosso, nero, giallo e verde) a cui sono collegati in parallelo tutti i moduli del sistema. Non è necessario utilizzare un cavo schermato per il COMBUS, a meno che esso non venga instradato in aree molto disturbate.

Il COMBUS può avere una lunghezza di fino a 300 m dalla centrale al modulo più lontano, con qualsiasi numero di moduli tra queste due unità. Dalla MEDIA 128 è possibile installare più di un COMBUS di 300 m di lunghezza.

Procedura di collegamento consigliata

Il primo passo da effettuare consiste nel disegnare un piano di installazione su carta. In tal modo è possibile evitare errori e facilitare la programmazione.

Creazione di un piano di installazione

- 1) Disegnare uno schizzo approssimativo dell'edificio, compresi i muri interni. Indicare la dislocazione della centrale d'allarme MEDIA 128. Questa deve essere installata in un luogo asciutto e sicuro vicino ad una presa di rete senza interruttore, ad un collegamento di terra e ad una presa telefonica.
- 2) Indicare sullo schema la posizione di tutte le zone e dei dispositivi da installare, come rivelatori di fumo, rivelatori di movimento, contatti per porte, ecc.
- 3) Le zone possono essere raggruppate in settori. Conoscendo il numero di ciascuna zona è possibile effettuare la configurazione dei settori senza errori. Dislocare gli eventuali moduli di espansione (PC4108 o PC4116) necessari in prossimità dei vari gruppi di zone per facilitare il collegamento.

Definire l'ordine di installazione dei moduli di espansione. Le prime 16 zone (1-16) sono sulla centrale d'allarme. Ad ogni modulo installato viene assegnato in sequenza il primo gruppo disponibile di zone. Se si installa per primo un modulo ad 8 zone (PC4108), ad esso vengono assegnate le zone 17-24. Se quindi si installa un modulo di espansione a 16 zone (PC4116), a quest'ultimo vengono assegnate le zone 25-40. Dopo aver determinato l'ordine di installazione dei moduli di espansione, numerare ciascuna zona di conseguenza.

- 4) Indicare ciascun settore disegnando un riquadro corrispondente all'area coperta. Da questo diagramma sarà facile determinare le zone che appartengono a ciascun settore.
- 5) Determinare il numero di tastiere (LCD4500) necessarie per ogni settore e la loro ubicazione nel sistema. Il numero massimo di tastiere è 16. Ogni tastiera del sistema assegnata ad un settore può essere utilizzata soltanto per gestire tale settore (ECCEZIONE: con un codice di accesso principale od un codice di accesso multisettore è possibile accedere dalla tastiera a qualsiasi settore a cui tale codice è assegnato). Indicare sullo schema la posizione della tastiera ed il relativo settore. Dopo aver determinato il numero delle zone, le tastiere e le relative posizioni, i moduli di espansione ed i sistemi separati (settori), definire gli altri moduli eventualmente necessari per completare l'installazione.
- 6) Le uscite per sirene si possono programmare in modo che si attivino se uno o più settori entrano in allarme. La centrale d'allarme prevede un'uscita (uscita campana principale). Si può disporre di uscite addizionali utilizzando l'alimentatore/modulo uscite relè PC4204. Ogni modulo PC4204 ha 4 relè a "C", i cui ultimi tre possono essere usati per una delle 28 opzioni di uscita (vedi l'elenco uscite PGM). Indicare sullo schema la posizione di ogni sirena e dei moduli PC4204.
- 7) Il modulo PC4216 fornisce fino a 16 uscite programmabili. Ogni uscita può essere programmata per 28 opzioni diverse (vedi l'elenco uscite PGM). Esso può anche essere utilizzato per visualizzare le zone o gli stati su un avvisatore grafico. Ciascuno dei 9 moduli PC4216 può essere programmato in 25 diversi modi indicando la posizione del PC4216 ed il numero di modulo, oppure essere programmato come gruppo di personalizzazione con a disposizione 28 opzioni. Vedi "OPZIONI PC4216" per un elenco delle opzioni di programmazione.

- 8) Indicare la posizione del modulo stampante RS232 (PC4400). Questo modulo fornisce un'uscita seriale per una stampante locale che registra l'identità del sistema, gli eventi (allarmi, guasti, ecc.) per utente, con indicazione della data e dell'ora.
- 9) Montare l'armadio, la centrale d'allarme (vedi "Installazione della centrale d'allarme") e preparare i cavi per il collegamento dei vari elementi alla centrale d'allarme.

Alimentazione e funzionamento del COMBUS

La scheda principale MEDIA 128 può fornire fino a 500 mA per l'alimentazione di moduli, tastiere e dispositivi. E' necessario utilizzare un modulo di alimentazione supplementare se si abbisogna di maggiore corrente per alimentare dispositivi di rivelazione o campane/sirene. Il PC4204 richiede l'uso di appositi trasformatore e batteria, e può fornire fino a 1,5 A a 12 Vc.c. Quattro relè forniscono uscite commutate con contatti a "C" da 3 A a 12 Vc.c. (10 A a 120 VAC) per una varietà di opzioni programmabili. Se utilizzato per l'alimentazione supplementare del COMBUS, il PC4204 deve essere collegato in base alle istruzioni che lo accompagnano. Si sconsiglia di utilizzare un alimentatore diverso dal modulo PC4204 per alimentare il sistema MEDIA 128, per le seguenti ragioni:

Se la centrale d'allarme perde il collegamento con un modulo, entro un massimo di 30 secondi essa effettua un reset di sistema col quale l'alimentazione del COMBUS viene scollegata. Dopo 5 secondi, l'alimentazione viene ricollegata e la centrale tenta di comunicare con il modulo. Se tale tentativo fallisce, la centrale visualizza e trasmette un guasto di comunicazione COMBUS.

Quando la centrale d'allarme esegue il reset, il relè 1 si apre, se programmato per "ALIMENTAZIONE COMBUS", scollegando l'alimentazione dei moduli e ripristinandoli al fine di reinizializzare il collegamento con la centrale d'allarme.

Per esempio, se il microprocessore del modulo si blocca a causa di una corrente transitoria, la MEDIA 128 disattiva il COMBUS ed il PC4204 imita la MEDIA 128 togliendo l'alimentazione al modulo. Quest'ultimo viene quindi spento. Quando la MEDIA 128 ripristina il collegamento con il COMBUS, il PC4204 ritorna ad alimentare il modulo. Essendo stato spento e riacceso, il modulo risulta essere ripristinato ed in grado di comunicare con la MEDIA 128.

Se si utilizza un alimentatore diverso dal PC4204, il modulo non si spegne mai, senza quindi potere ripristinarsi e ristabilire il collegamento. E' allora in tal caso necessario fare intervenire un tecnico.

ATTENZIONE: Se utilizzato per alimentare un modulo, il terminale "RLY 1 COM" del PC4204 deve essere collegato soltanto al terminale "RED COMBUS" del modulo stesso. Il conduttore positivo (rosso) del COMBUS deve restare scollegato dal modulo alimentato dal PC4204. Il conduttore "BLK COMBUS" del modulo deve essere instradato in comune con il negativo ("BLK") del COMBUS. Si sconsiglia l'uso di alimentatori diversi dal modulo PC4204 per l'alimentazione supplementare del sistema MEDIA 128.

Il COMBUS è un cavo a 4 conduttori a cui tutti i moduli e le tastiere sono collegati in parallelo. I cablaggi di collegamento al COMBUS non devono necessariamente essere diretti. Per esempio, se in un edificio sono installate un'espansione di zona (PC4108) ed una tastiera (LCD4500), i fili di queste due apparecchiature possono essere giuntati insieme e collegati al punto più vicino del COMBUS con un singolo cavo a 4 conduttori.

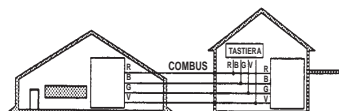

Collegamento del toroide

Collocare l'estremità libera del COMBUS nel mezzo del toroide fornito, avvolgendola 4 volte. Assicurarsi che il toroide non sia posizionato ad una distanza superiore a 102 mm dalla centrale d'allarme. Se si deve collegare più di un cavo COMBUS alla centrale, avvolgere la linea allo stesso toroide nello stesso modo (vedi schema a pag. 10).

Installazione della centrale d'allarme

Scegliere un'area vicina ad una presa di rete senza interruttore, ad un collegamento di terra e ad una presa telefonica.

Rimuovere la scheda di circuito stampato, la viteria di montaggio e la tastiera dal supporto in cartone all'interno dell'armadio grande. Prima di fissare l'armadio al muro, premere le cinque colonnette di fissaggio bianche in nylon della scheda di circuito stampato nell'armadio dal retro.

Tirare i cavi nell'armadio e prepararli per il collegamento prima di montare la scheda di circuito sul retro dell'armadio. Premere la scheda verso il basso sulle colonnette di fissaggio.

L'armadio della centrale d'allarme (PC4001C) può contenere anche due altri moduli (PC4108, PC4116, PC4216 o PC4400). I moduli che necessitano di alimentazione (rete e batteria per il PC4204) devono essere installati in un armadio di espansione (PC4002C). Quest'ultimo può alloggiare un modulo (PC4108, PC4116, PC4216 o PC4400) ed un'uscita alimentata (PC4204) oppure tre moduli. E' inoltre disponibile un piccolo armadio di espansione (PC4003C) per moduli singoli che non richiedono alimentazione esterna.

Una volta completato il collegamento, avviare il sistema collegando prima la batteria e quindi il trasformatore. Tutte le tastiere LCD4500 devono visualizzare il messaggio "LCD4500 HESA Ltd.". Premere un tasto qualsiasi su una tastiera da assegnare al settore 1. La tastiera emetterà un breve segnale acustico e visualizzerà il messaggio "4500 Mod.#1" e verrà assegnata automaticamente al settore 1.

Registrare tutti i moduli del sistema. Assicurarsi di avere annotato il numero di ogni modulo installato. Vedi il manuale di programmazione.

Durante l'installazione di un modulo di espansione PC4108 o PC4116, assicurarsi di annotare le zone assegnate al modulo.

Questi dati sono molto importanti, perché nel caso in cui si dovesse rendere necessario aggiungere o cancellare zone di un settore, le zone da 1 a 16 vengono assegnate per default al settore 1. Ciò può essere cambiato successivamente nella programmazione riservata all'installatore.

Nel Fascicolo 4 (Schede di programmazione) è compresa una sezione intitolata "Descrizione generale del sistema". Annotare qui i dati dei moduli durante la loro installazione. Queste schede devono essere lasciate nella centrale in modo che, in caso di futuri interventi di servizio, sia immediatamente disponibile la dislocazione ed il numero di ciascun modulo del sistema.

Dopo aver registrato tutti i moduli, eseguire un controllo diagnostico sulla centrale d'allarme per individuare eventuali problemi (vedi "Diagnostica").

Programmazione del sistema

Il sistema MEDIA 128 può funzionare come 8 separati sistemi di allarme chiamati "settori". La suddivisione del sistema in settori consente di controllare l'accesso ad aree specifiche.

Al primo avviamento della MEDIA 128, tutte le zone della scheda principale ed i codici utente vengono assegnati al settore 1. Se non sono necessari altri settori, l'intero sistema viene considerato come il settore 1. Ciò è importante perché spesso durante la programmazione la centrale d'allarme richiede di immettere il settore da programmare.

Per esempio, durante la programmazione dei ritardi di ingresso e di uscita, è necessario selezionare l'opzione di menu "AGGIUNGI/EDITA SETTORE". La tastiera quindi richiede il settore da aggiungere o da editare. Selezionare il settore 1 se il sistema non è suddiviso in altri settori.

I valori di default di tutte le opzioni sono contenuti nelle schede di programmazione insieme ai tasti di programmazione rapida.

Compilare le schede di programmazione contenute nel Fascicolo 4 prima di programmare la centrale d'allarme. In questo modo la procedura di programmazione risulterà molto più rapida.

Nelle schede di programmazione si possono inserire tutti i dati della centrale d'allarme.

Ogni eventuale modulo di espansione di zone del sistema comprende una scheda simile.

Non esiste un ordine predefinito di programmazione. Tuttavia, è consigliabile attenersi alla procedura sotto riportata per semplificare la prima programmazione del sistema.

Passo 1 - Definire tutti i settori

Al primo avviamento della centrale d'allarme, le relative 16 zone vengono assegnate al settore 1. Gli eventuali moduli di espansione non vengono assegnati ad alcun settore.

Le zone 1-16 da assegnare ad un settore diverso devono essere CANCELLATE dal settore 1 e quindi essere AGGIUNTE all'altro settore. Le zone con numero superiore a 16 devono essere AGGIUNTE al settore prescelto. Vedi "Assegnazione delle zone" nel manuale di programmazione (Fascicolo 3).

Quando si AGGIUNGE una zona al settore prescelto, è consigliabile programmare anche l'etichetta di zona, il tipo di zona e le opzioni di zona, in modo da velocizzare l'intera procedura. Tutte queste informazioni si possono immettere nelle schede di programmazione del Fascicolo 4 ed in quelle che accompagnano ogni modulo di espansione.

N.B.: Non programmare alcuna uscita di sistema prima di aver aggiunto tutti i settori. Tutti i tipi di uscita selezionabili per settore permettono di effettuare la scelta soltanto tra le parti abilitate.

Passo 2 - Programmare il sistema

Dopo aver definito i settori ed aver programmato le zone, si è pronti per programmare il resto del sistema. E' consigliabile seguire le schede di programmazione partendo dall'inizio e programmando con attenzione ogni sezione. Se si sono compilate precedentemente le schede di programmazione, questa procedura sarà molto più rapida.

Al termine della programmazione riservata all'installatore è possibile programmare le funzioni utente ([*][6][Codice principale]). Quindi si possono abilitare le funzioni di ciascun settore. Andare ad una tastiera assegnata al settore desiderato ed abilitare le varie funzioni con i comandi [*][6][Codice principale].

Passo 3 - Programmare i codici utente

La MEDIA 128 viene consegnato con un codice utente assegnato come codice principale generale ("1234" se codice a 4 cifre, o "123456" se codice a 6 cifre). Gli altri 127 codici utente, a 4 o 6 cifre, possono essere programmati con i comandi di programmazione utente ([*][5][Codice di accesso]). Vedi "Programmazione di codici di accesso addizionali con un codice principale di sistema od un codice di supervisione".

Passo 4 - Collaudo del sistema

Vedi "Prova campana/sirena" nelle funzioni utente [*][6], oppure operare come segue:

Contattare la centrale di sorveglianza e richiedere una prova di trasmissione. Inserire la spina telefonica nella presa RJ31-X. Se si utilizza un DTS-1 per sorvegliare le trasmissioni del combinatore, collegarlo alla linea telefonica e porre il DTS-1 in modo linea premendo il pulsante rosso "LINEA/LOCALE". Inserire la centrale d'allarme, attendere la scadenza del ritardo di uscita e l'attivazione di un rivelatore su un circuito immediato. Attendere il completamento della trasmissione. Disinserire la centrale d'allarme e contattare la centrale di sorveglianza per verificare l'accettazione della trasmissione. Effettuare le eventuali altre trasmissioni di prova richieste dalla centrale di sorveglianza.

Controllare la spia "GUASTO" sulla tastiera. Se è acceso, premere [*][2] per identificare il guasto. La sezione "Visualizzazione dei guasti" nelle "Funzioni della tastiera" offre una descrizione delle varie condizioni di guasto possibili.

Passo 5 - Addestramento dell'utente finale

Illustrare il funzionamento del sistema agli utenti autorizzati.

Fornire all'utente il manuale di istruzioni, illustrandone la modalità di lettura.

Istruire l'utente a provare il sistema su base regolare come descritto nel manuale di istruzioni. Il codice principale deve essere cambiato dal valore di default ed annotato.

Sono possibili molte utilizzazioni diverse dei comandi [*][4] e [*][7] non descritte nel manuale di istruzioni. Assicurarsi di descrivere le funzioni di Ripristino Sensori [*][4] e Uscita di Servizio [*][7], se il sistema ne è provvisto.

Ripristino hardware della memoria ai valori di default

Se si perde il codice installatore a causa di una programmazione errata, l'unico modo per riprogrammare il sistema consiste nell'effettuare un reset hardware. Se il blocco installatore è abilitato, non è possibile riprogrammare il sistema senza immettere il codice installatore corretto.

Il sistema MEDIA 128 può anche essere ripristinato via software nella programmazione riservata all'installatore. Vedi "Configurazione di default" nel manuale di programmazione.

N.B.: Le centrali d'allarme restituite a HESA con funzione Blocco Installatore abilitata e senza altri problemi saranno soggette ad un addebito addizionale.

Per ripristinare la centrale alla configurazione di default:

1. Spegnerne il sistema scollegando sia l'alimentazione di rete sia la batteria della centrale d'allarme.
2. Cortocircuitare il terminale della zona 1 ed il terminale PGM della centrale d'allarme.
3. Ripristinare l'alimentazione della centrale d'allarme.
4. Attendere 20 secondi, quindi rimuovere il cortocircuito tra i terminali PGM e Zona 1.
5. Il sistema ha ora ricaricato la memoria con i valori di default. Tutti i moduli devono essere reinstallati. Il buffer eventi è l'unica parte della memoria che conserva i dati in essa registrati in caso di ripristino della configurazione di default.

SPECIFICHE DELLA SCHEDA PRINCIPALE MEDIA 128

Centrale d'allarme

16 zone

- 16 zone programmabili supervisionate (resistenza di fine linea)
- Programmabili per resistenze di fine linea doppie

Uscita di allarme sonoro

- Uscita campana/sirena 700mA, con fusibile da 5A, 12Vc.c. (commerciale) o 11.6 - 12.6Vc.c. (residenziale)
- Uscita continua o pulsata

RAM non volatile (memoria interna)

- Non perde i codici o lo stato del sistema in caso di guasto di rete o batteria scarica

Uscita programmabile

- Interruttore a transistor che scende a 3 A a massa
- Programmabile per 1 delle 28 opzioni disponibili

Potente alimentatore regolato da 1.5A

- Alimentazione ausiliaria da 500 mA, 11.6 - 12.6Vc.c.
- Fusibili separati per batteria, alimentazione ausiliaria e uscita campana/sirena
- Protezione elettronica del COMBUS
- Supervisione per guasto di rete, batteria bassa, scollegamento elettronico dei moduli
- Orologio interno bloccato sulla frequenza dell'alimentazione di rete o base al cristallo opzionale

Uscita di alimentazione ausiliaria commutata

- Programmabile per 1 delle 28 opzioni disponibili
- 11.6 - 12.6Vc.c.
- Max. 300 mA

Batteria

- Batteria al piombo sigillata od al gel ricaricabile a 12V, 4AH min.

Trasformatore

- 16.5Vc.a., 40VA

Tensione di uscita

Normalmente, con alimentazione di rete collegata e batteria completamente carica, la tensione di uscita è di 13.8Vc.c. Con alimentazione di rete scollegata e batteria in scarica, la tensione scende sotto 10V, dopo di che lo scollegamento automatico della batteria impedisce che questa si scarichi completamente. I dispositivi che necessitano di alimentazione dalla centrale d'allarme devono essere in grado di funzionare entro un campo di tensione compreso tra 10 e 14Vc.c.

Tastiera remota

- Collegamento a 4 conduttori (QUAD)
- Visualizzatore alfanumerico a cristalli liquidi
- Buzzer piezoelettrico incorporato
- Indicazione delle zone e dello stato del sistema
- Dimensioni: 150 x 114 x 25 mm
- Assorbimento max di corrente: 55 mA

SPECIFICHE DEI MODULI

Modulo di espansione PC4108

- Max. 128 zone per sistema
- 8 moduli di espansione
- Circuiti N/C, resistenze di fine linea singole o doppie
- Collegamento a 4 conduttori (QUAD) con il COMBUS
- Assorbimento nominale di corrente: 25mA
- Codici di rapporto di manomissione
- Supervisione del COMBUS sulla scheda principale MEDIA 128

Modulo di espansione PC4116

- Max. 128 zone per sistema
- Circuiti N/C, resistenze di fine linea singole o doppie
- 16 moduli di espansione
- Collegamento a 4 conduttori (QUAD) con il COMBUS
- Assorbimento nominale di corrente: 30mA
- Codici di rapporto di manomissione
- Supervisione del COMBUS sulla scheda principale MEDIA 128

Modulo uscite ad alta corrente PC4204

- 4 uscite ad alta corrente
- Max 16 moduli per sistema
- Necessario un trasformatore da min 40VA, 16-18V
- Necessaria una batteria da min 4Ah, 12V
- Ogni uscita programmabile per una delle 28 opzioni
- Collegamento a 4 conduttori (QUAD) con il COMBUS
- Assorbimento nominale di corrente: 25 mA
- Codici di rapporto di manomissione e di guasto
- Supervisione del COMBUS sulla scheda principale MEDIA 128
- Uscita da 1.5A

Modulo uscite a bassa corrente PC4216

- 16 uscite a bassa corrente
- Max 9 moduli per sistema
- Tutte le 16 uscite programmabili per 1 delle 28 opzioni
- 8 moduli programmabili come avvisatori di allarme o indicatori dello stato delle zone
- Collegamento a 4 conduttori (QUAD) con il COMBUS
- Assorbimento nominale di corrente: 35mA
- Codici di rapporto di manomissione
- Supervisione del COMBUS sulla scheda principale PC402

Modulo interfaccia RS-232 PC440

- Tecnologia RS-232
- Interruttori software di sincronizzazione
- Protocollo XON/XOFF o DTR
- 4 possibili velocità di trasmissione: 300, 600, 1200 e 2400
- Collegamento a 4 conduttori (QUAD) con il COMBUS
- Assorbimento nominale di corrente: 35mA
- Codici di rapporto di manomissione
- Supervisione del COMBUS sulla scheda principale PC402

Tastiera remota LCD4500

- Max 16 tastiere per sistema
- Visualizzatore alfanumerico a cristalli liquidi
- Buzzer piezoelettrico incorporato
- Indicazione delle zone e dello stato del sistema
- Collegamento a 4 conduttori (QUAD) al COMBUS
- Assorbimento max di corrente: 55mA
- Codici di rapporto di manomissione
- Supervisione del COMBUS sulla scheda principale PC402
- Dimensioni: 144 x 114 x 25 mm

SCHEMI DI COLLEGAMENTO CENTRALE MEDIA 128

- Connessioni per batteria e rete
- Connessioni per sirena/campana e COMBUS
- Connessioni telefoniche e di messa a terra
- Tipici circuiti di zona

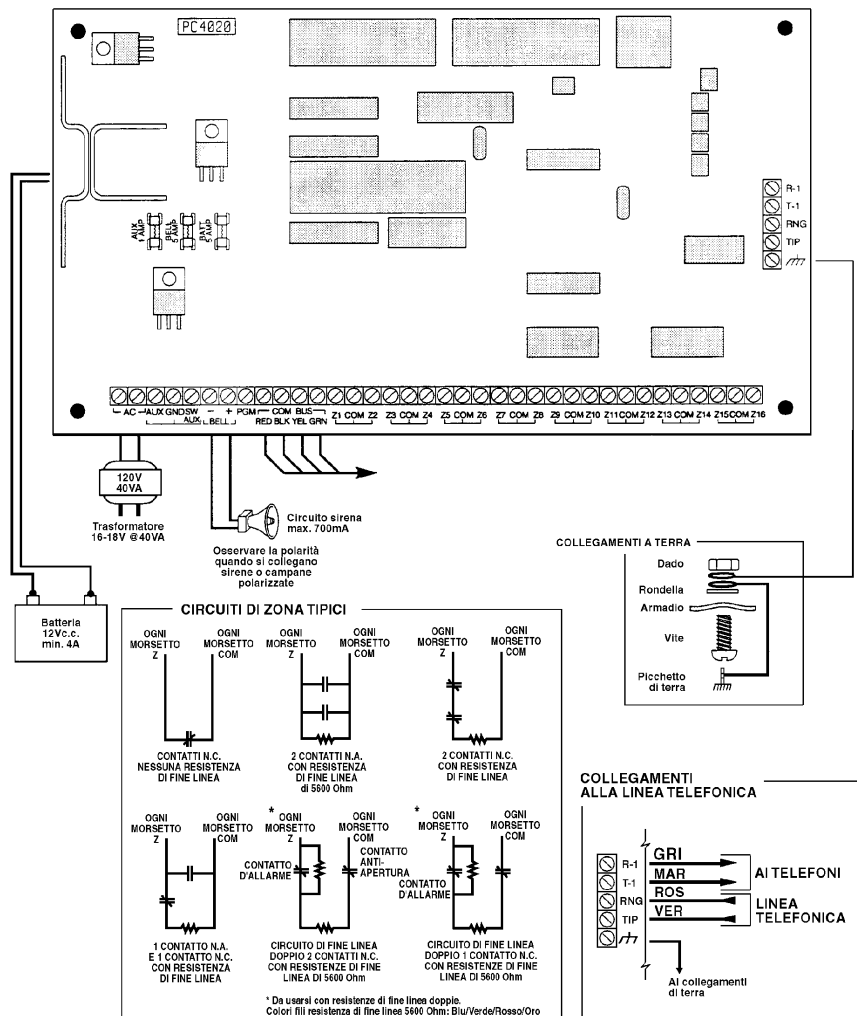

Osservare la polarità quando si collegano sirene o campane polarizzate

CIRCUITI DI ZONA TIPICI

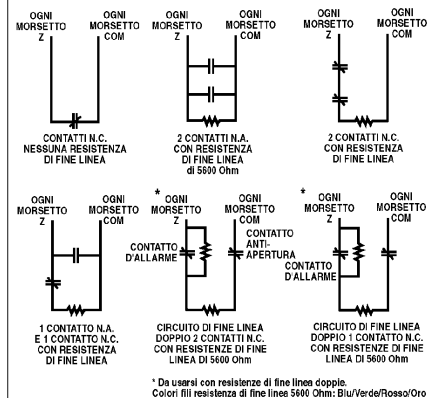

COLLEGAMENTI A TERRA

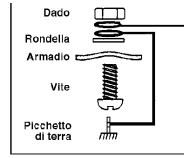

COLLEGAMENTI ALLA LINEA TELEFONICA

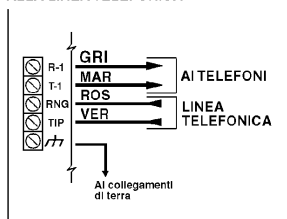

SCHEMI DI COLLEGAMENTO CENTRALE MEDIA 128

- Connessioni PGM per indicatori e relè
- Connessione SW AUX per ripristino rivelatori di fumo
- Rivelatori di fumo multipli su una singola zona
- Schemi di collegamento

CONNESSIONI PGM

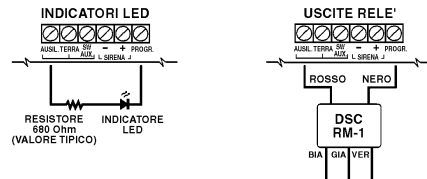

Corrente circuito mA	Cablaggio max. al relè delle resistenze di fine linea (m)				
	mm ² 1.62	mm ² 1.23	mm20.96	mm21	mm2 0.34
50	838	530	332	264	131
100	419	265	166	132	66
200	210	132	82	66	33

CONNESSIONI SW AUX RIPRISTINO SENSORE RILEVAZIONE FUMO

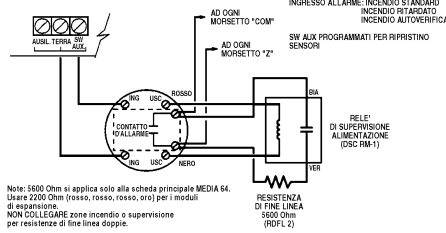

Corrente circuito mA	Cablaggio max. al resistore delle resistenze di fine linea (m)				
	mm ² 1.62	mm ² 1.23	mm20.96	mm21	mm2 0.34
50	838	530	332	264	131
100	419	265	166	132	66
200	210	132	82	66	33
300	140	88	55	33	43
400	105	65	41	33	16
500	83	52	32	26	13
600	70	43	27	22	11

RIVELATORI DI FUMO MULTIPLI IN UNA ZONA

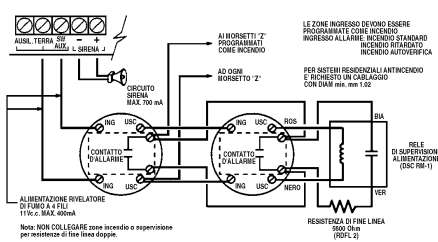

Sez. conduttore	Max. lunghezza alla resistenza di fine linea (m)
mm ² 2.00	4724
mm ² 1.32	2968
mm ² 0.78	1865
mm ² 0.65	1481
mm ² 0.50	1170
mm ² 0.40	932
mm ² 0.32	737

CONNESSIONI COMBUS

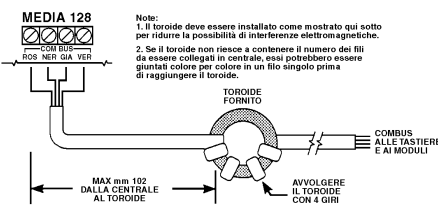

COLLEGAMENTO DEI TERMINALI

Questa sezione prende in considerazione soltanto la scheda principale del sistema MEDIA 128. Gli altri collegamenti sono illustrati negli schemi elettrici dei vari moduli.

Terminali di alimentazione di rete

Utilizzare un trasformatore da 16,5 VAC con capacità minima di 40 VA per alimentare la MEDIA 128. Il trasformatore non deve essere collegato ad una presa controllata da un interruttore. In caso di guasto di rete, questo viene visualizzato sulla tastiera (vedi "Comandi tastiera, condizioni di guasto [*][2]"). Il guasto può anche essere trasmesso alla centrale di sorveglianza (vedi il manuale di programmazione).

Terminali di alimentazione ausiliaria "AUX" e "GND"

L'alimentatore ausiliario può essere utilizzato per alimentare rivelatori di movimento ed altri dispositivi a 12 Vc.c. I terminali "AUX" (positivo) e "GND" (negativo) forniscono 500 mA se il sistema MEDIA 128 è utilizzato con una tastiera. Per ogni tastiera addizionale la capacità dell'alimentatore ausiliario deve essere diminuita di 25 mA (l'assorbimento massimo di corrente è di 55 mA). L'alimentatore ausiliario è protetto da un fusibile da 1 A. In caso di bruciatura del fusibile è possibile trasmettere un codice di rapporto di guasto aux (vedi il manuale di programmazione).

Terminali di alimentazione ausiliaria commutata "SW AUX" e "GND"

Il terminale "SW AUX" è positivo, mentre il terminale "GND" è negativo. La capacità di alimentazione di 500 mA deve essere ridotta della corrente utilizzata dall'alimentatore ausiliario commutato, il quale condivide lo stesso fusibile dell'alimentatore ausiliario. Questa uscita è completamente programmabile, ma viene normalmente usata con l'opzione "Ripristino Sensori", consentendo all'utente di comandare l'interruttore da tastiera (vedi "Ripristino Sensori").

Terminali per campana/sirena "BELL+" e "BELL-"

Questi terminali servono per alimentare campane od altri dispositivi che richiedono una tensione di uscita costante in caso di allarme. L'uscita per campana/sirena è protetta da un fusibile da 5 A. Durante il collegamento delle sirene (altoparlanti con dispositivo di attivazione incorporato), assicurarsi di rispettare la polarità. Collegare il conduttore positivo al terminale "BELL+" ed il conduttore negativo al terminale "BELL-". Se non si utilizzano sirene o campane, collegare una resistenza da 1000 Ohm (marrone, nero, rosso e oro) tra i terminali "BELL+" e "BELL-".

Terminale di uscita programmabile "PGM"

Il funzionamento dell'uscita programmabile dipende dall'opzione selezionata nella tabella di programmazione. Vedi il manuale di programmazione per un elenco delle opzioni disponibili per l'uscita PGM. Questa uscita è un commutatore a massa da 3 A (max). Tra il terminale "AUX" (positivo) e "PGM" (commutata negativa) è possibile collegare un piccolo relè, un buzzer o qualsiasi dispositivo a corrente continua, per interfacciarsi con i dispositivi controllati.

Terminali COMBUS "RED", "BLK", "YEL" e "GRN"

Collegare il conduttore rosso del COMBUS al terminale "RED", quello nero al terminale "BLK", quello giallo al terminale "YEL" e quello verde al terminale "GRN". Il COMBUS si collega allo stesso modo su tutti i moduli. Il COMBUS è utilizzato dalla centrale d'allarme per alimentare e comunicare con i moduli.

I terminali di alimentazione COMBUS sono protetti elettronicamente. Il cablaggio COMBUS deve essere collegato alla centrale attraverso un toroide, come illustrato nello schema elettrico del COMBUS.

N.B.: Durante il collegamento dei moduli al COMBUS, il sistema deve essere spento.

Terminali di ingresso zone "Z1" - "Z16"

Gli ingressi di zona da "Z1" a "Z16" possono essere circuiti supervisionati con resistenza di fine linea singola, circuiti supervisionati con resistenza di fine linea doppia o circuiti normalmente chiusi. Se si utilizzano resistenze di fine linea, ogni ingresso deve essere terminato con una resistenza da 5600 Ohm (verde, blu, rosso e oro). Viene generata una condizione di allarme se si utilizza un contatto normalmente aperto per cortocircuitare l'ingresso sulla resistenza di fine linea. Viene invece generata una condizione di guasto se vengono aperti dei contatti normalmente chiusi collegati in serie con la resistenza di fine linea. Vedi "Resistenze di fine linea" nel manuale di programmazione. Vedi lo schema di collegamento relativo alle connessioni con contatti N/A ed N/C.

Se si utilizzano circuiti con resistenze di fine linea doppie, queste devono essere utilizzate per tutte le zone eccetto quelle di Incendio Standard, Incendio con Autoverifica, Incendio Ritardato, Supervisione Collegamento, Risposta Collegamento e Risposta Forzata. Queste zone devono essere collegate soltanto con una singola resistenza di fine linea. Le resistenze di fine linea doppie permettono alla zona di rilevare le eventuali manomissioni. La resistenza antimanomissione (5600 Ohm) deve essere collocata sul dispositivo di attivazione dell'allarme, mentre la

resistenza di fine linea singola (5600 Ohm) deve essere collocata tra il contatto di allarme ed i contatti antimanomissione. Questa configurazione permette alla centrale di rilevare i guasti di zone (zona cortocircuitata), le manomissioni di zona (zona aperta), le zone aperte (condizione di allarme di 11200 Ohm) e le zone ripristinate (5600 Ohm).

Se la zona è disinserita e si attiva la condizione di manomissione (aperta) o di guasto (corto), il buzzer di tutte le tastiera inizia a suonare per la durata programmata in Durata Sirena o finché non si immette un codice di accesso. E' possibile programmare la trasmissione di un rapporto di manomissione alla centrale di sorveglianza. Vedi Codici di Rapporto per ulteriori dettagli.

Se la zona è inserita e si attiva la condizione di manomissione, la zona trasmette e registra sia l'allarme di manomissione sia l'allarme di zona. Il buzzer non si attiva se la zona è inserita (a meno che la zona non sia programmata come zona Buzzer 24-Ore). Vedi lo schema di collegamento della centrale d'allarme per ulteriori dettagli sulla procedura di collegamento.

N.B.: I moduli di espansione (PC4108 e PC4116) utilizzano resistenze di fine linea da 2200 Ohm e resistenze antimanomissione da 5600 Ohm).

Il tipo di circuito o definizione di zona (ritardata, immediata, 24-ore, silenziosa, udibile, ecc.) si programma da tastiera con i comandi di programmazione riservati all'installatore.

Terminali telefonici "TIP", "RNG", "T-1" e "R-1"

I fili provenienti dalla presa telefonica RJ31-X devono essere collegati a questi terminali come segue:

TIP	Filo verde	➔	Alla linea telefonica
RNG	Filo rosso		
T-1	Filo marrone	➔	Ai telefoni locali
R-1	Filo grigio		

N.B.: Per un funzionamento corretto, non devono esserci altre apparecchiature telefoniche collegate tra la centrale d'allarme e la presa telefonica.

Assicurarsi che le spine e le prese abbiano le dimensioni, le tolleranze ed i rivestimenti metallici previsti dalla norma 47 C.F.R. Parte 68, Paragrafo F.

Connessioni della batteria

Non collegare la batteria od il trasformatore prima di aver terminato il collegamento dei cavi. Collegare il conduttore rosso al terminale positivo della batteria ed il conduttore nero al terminale negativo della stessa. In caso di inversione della polarità, il fusibile della batteria salta.

FUNZIONI DELLA TASTIERA

Molte delle funzioni del sistema MEDIA 128 prevedono un accesso limitato, in modo che solo alcuni utenti possano gestirle. L'installatore può programmare il 2 codice principale in modo che esso consenta di accedere a tutte le operazioni del sistema come il 1 codice principale.

- Gli utenti dei codici principali possono accedere a tutte le opzioni utente
- Gli utenti dei codici di supervisione possono accedere alle opzioni relative al loro settore
- Tutti gli altri tipi di utenti possono soltanto accedere a determinate funzioni relative al loro settore.

Tutte le funzioni della tastiera sono descritte nelle pagine che seguono.

Introduzione

La tastiera remota LCD-4500 fornisce informazioni sul sistema e ne permette una completa gestione.

- La centrale si può programmare interamente da tastiera.
- Il visualizzatore LCD fornisce indicazioni di allarme e di stato, oltre ad assistere l'utente nell'uso del sistema.
- Il buzzer incorporato segnala le entrate corrette ed altro.
- La tastiera a 12 cifre serve per inserire i codici ed altre funzioni di programmazione. Tutte le entrate da tastiera si effettuano premendo un tasto alla volta.

La tastiera è normalmente in modo inserimento/disinserimento. In questa condizione, il messaggio visualizzato indica lo stato del sistema. Il messaggio "Immettere codice per inserire il sistema" compare quando tutte le zone sono chiuse. Il sistema può essere istruito ad eseguire altre funzioni, come esclusione di zone, visualizzazione dei guasti, visualizzazione della memoria allarmi e programmazione, immettendo uno dei vari comandi [*] sotto descritti. Se si preme il tasto [#] o no si preme alcun tasto per 2 minuti, la tastiera ritorna automaticamente al modo inserimento/disinserimento.

Settori

Il sistema MEDIA 128 può avere fino a 128 zone. Le zone possono essere suddivise dall'installatore in 8 settori separati, inseribili e disinseribili indipendentemente. Le zone possono essere assegnate a più di un settore. Le tastiere possono essere assegnate individualmente come tastiere globali o come tastiere specifiche per un determinato settore. Ci può essere più di una tastiera globale, e si possono assegnare

più tastiere allo stesso settore. I codici utente possono essere programmati per uno o più settori nella maschera di suddivisione dei codici di accesso. I codici principali del sistema possono inserire o disinserire qualsiasi settore da qualsiasi tastiera. Di default il sistema MEDIA 128 ha un solo settore (settor 1), a cui sono assegnate le zone 1-16. Per abilitare più settori, accedere al menu Settori della sezione di programmazione riservata all'installatore e selezionare il settore da abilitare.

Codici di accesso

Un codice di accesso (a 4 o 6 cifre) è un numero che consente di accedere al sistema, cioè di inserire/disinserire il sistema, programmarlo, ecc. I codici utente si programmano nella sezione di programmazione riservata all'utente [*][5]. Il codice di accesso di default è "1234" se a 4 cifre, o "123456" se a 6 cifre. Vedi i comandi di programmazione utente per ulteriori dettagli sulla programmazione dei codici di accesso.

Enunciatore stato settore

Abilitando la Scelta stato sistema completo nelle opzioni scelta settore si visualizzerà lo stato attuale di tutti i settori sulle tastiere relative. Questa prestazione può anche essere abilitata sulle tastiere globali abilitando la Scelta stato sistema globale nelle opzioni scelta sistema.

Le tastiere visualizzeranno:

1 2 3 4 5 6 7 8
A R N F ! A R N

A = Inserito
 R = Pronto
 N = Non pronto
 F = Inserimento forzato
 ! = Memoria Allarme sul Settore

Solo i settori abilitati saranno visualizzati sull'enunciatore stato settore.

N.B.: Le tastiere di settore non visualizzano l'enunciatore stato settore quando il settore è inserito.

Tastiere globali

Che cos'è una tastiera globale?

Una tastiera globale è una tastiera appartenente a tutti i settori e accessibile a tutti gli utenti con codici di accesso validi. La tastiera chiede all'utente di scegliere il settore da editare, al quale essa viene quindi "prestata". L'utente può accedere soltanto a settori a cui il proprio codice è stato assegnato.

Perché è necessario utilizzare una tastiera globale?

le tastiere globali consentono di gestire l'intero sistema da una sola tastiera. Ciò è utile se la tastiera deve essere dislocata in una zona centrale, per esempio l'atrio di un edificio di uffici in cui le zone sono comuni a tutti i settori ed ogni ufficio contiene zone individuali.

Come si crea una tastiera globale?

Una tastiera globale può essere qualsiasi tastiera del sistema. La prima tastiera viene registrata per il settore 1. Essa può essere definita come tastiera globale selezionando l'opzione "KYPD#1 Global" tra le opzioni S/N del modo installatore. Se si abilitano più settori, le tastiere vengono assegnate a tutti i settori attivi.

Quando la tastiera successiva viene registrata nel sistema, la tastiera visualizza il messaggio "Selezionare (01) <>". Le opzioni 01-08 sono le normali assegnazioni di settore, mentre l'opzione 09 rappresenta la tastiera globale.

Come utilizzare una tastiera globale

Il messaggio visualizzato di default sulla tastiera è "Inserire il codice di accesso", se non si è abilitata l'opzione di visualizzazione dell'ora. Da questo stato qualunque utente con un codice di accesso valido può accedere al sistema.

La tastiera globale visualizza il messaggio seguente:

COMPORRE
COD. ACCESSO

oppure, se quest'ultima opzione è stata abilitata, visualizza la videata dell'orologio. Da questo stato, qualsiasi utente con un codice di accesso valido può accedere al sistema. Il sistema può essere istruito ad eseguire funzioni come l'inserimento/disinserimento o qualsiasi funzione del modo [*]. Non è possibile eseguire alcuna funzione senza prima immettere un codice di accesso valido.

Codice di accesso settore singolo

COMPORRE
COD.ACCESSE

L'utente immette un codice di accesso valido per settore singolo.

[*] PER VIS. <>
GUAISTI SISTEMA

Questo messaggio sarà visualizzato se vi sono guasti sul sistema e l'installatore ha abilitato l'opzione "GLB KYPD TRB" nella sezione scelte di sistema.

VIS. GUAISTO <>
< messaggio di guasto >

Premere [*] per analizzare i guasti sul sistema. L'utente può spostarsi attraverso l'elenco dei guasti utilizzando i tasti [<] [>].

< Etichetta settore >
[*] PER INSERIRE <>

Questo messaggio sarà visualizzato se il settore è pronto per essere inserito. Premere il tasto [*] per inserire.

AVVERTENZA
ESCLUS. ATTIVA

Questo messaggio sarà visualizzato per 3 secondi se il settore viene inserito con zone escluse.

SETTORE INSERITO
CON ZONE APERTE

Questo messaggio sarà visualizzato per 3 secondi se il settore viene inserito forzando l'inserimento con zone aperte.

RITARDO USCITA
IN CORSO...

Questo messaggio sarà visualizzato per 3 secondi quando un settore viene inserito.

COMPORRE
COD. ACCESSO

Visualizzato il messaggio del ritardo uscita in corso, la tastiera torna a questo messaggio.

<Etichetta settore> <>
* PER ZN. APERTE

Se il settore non è pronto per essere inserito a causa di zone aperte sul settore stesso, sarà visualizzato questo messaggio.

ZONA APERTA <>
< Etichetta zona > 0

Premere il tasto [*] per analizzare le zone aperte sul settore. Le zone aperte possono essere analizzate premendo i tasti [<] [>].

**[*] PER ESCL.
TUTTE ZN. APERTE**

Dopo aver analizzato tutte le zone aperte, all'utente sarà data l'opzione di escluderle. Per escludere tutte le zone aperte premere il tasto [*].

**< Etichetta settore > <>
IMPOSS. INS.**

Questo messaggio sarà visualizzato se il settore non è pronto per essere inserito per cause diverse da zone aperte sul settore.

**< Etichetta settore > <>
[*] PER DIS.**

Questo messaggio sarà visualizzato se il settore è inserito.

**NESSUN ALLARME
IN MEMORIA**

Premere il tasto [*] per disinserire il settore. Se il settore è disinserito e non è scattato alcun allarme durante l'attuale periodo di inserimento, questo messaggio sarà visualizzato per 3 secondi.

**MEMORIA ALL. <>
< Etichetta settore >**

Questo messaggio è visualizzato se il settore viene disinserito con allarmi in memoria. Premere i tasti [<] [>] per spostarsi attraverso l'elenco dei settori di cui esiste un messaggio di allarme in memoria.

**[*] PER ALTRE
OPZIONI <>**

Se l'utente desidera eseguire una funzione che non è disponibile mediante il menu globale, la tastiera può essere concessa provvisoriamente al settore desiderato premendo il tasto [*] a questa opzione.

**ACCESSO
< Etichetta settore >**

Quando una tastiera è concessa provvisoriamente ad un altro settore, questo messaggio sarà visualizzato per 3 secondi. In questo caso, essa funzionerà come se fosse una tastiera che appartiene a quel settore. L'utente potrà eseguire tutte le funzioni [*] (per esempio, [*] [7] Comando serratura) e disinserire la centrale di allarme utilizzando i metodi convenzionali.

**RITORNO DA
< Etichetta settore >**

La tastiera tornerà al modo globale dopo 20 secondi se non è stato premuto alcun tasto (questo tempo è programmabile dall'installatore). La tastiera tornerà al modo globale anche se è premuto il tasto [#]. Questo messaggio sarà visualizzato per 3 secondi, poi la tastiera tornerà al modo globale.

Codice di accesso a più settori

**COMPORRE
COD. ACCESSO**

L'utente immette un codice di accesso valido per più settori.

**[*] PER VIS. <>
GUASTI SISTEMA**

Questo messaggio sarà visualizzato se vi sono guasti sul sistema e l'installatore ha abilitato l'opzione "GLB KYPD TRB" nella sezione scelte di sistema.

**VIS. GUASTO <>
< messaggio di guasto >**

Premere [*] per analizzare i guasti sul sistema. L'utente può spostarsi attraverso l'elenco dei guasti utilizzando i tasti [<] [>].

**[*] PER INS. <>
TUOI SETTORI**

Questo messaggio sarà visualizzato se tutti i settori per i quali è valido il codice di accesso sono pronti per essere inseriti. Premere il tasto [*] per inserire tutti questi settori. La centrale di allarme inserirà solo i settori per i quali è valido il codice di accesso immesso.

**IMPOSS. INS.
TUOI SETTORI**

Questo messaggio sarà visualizzato se qualsiasi dei settori per i quali è valido il codice di accesso non è pronto per essere inserito.

**[*] PER DIS. <>
TUOI SETTORI**

Questo messaggio sarà visualizzato se qualsiasi dei settori per i quali è valido il codice di accesso è inserito. Premere il tasto [*] per disinserire tutti questi settori. La centrale di allarme disinserirà i settori per i quali è valido il codice di accesso immesso.

**< Etichetta settore >
[*] PER INS. < >**

Premere i tasti [<] [>] per spostarsi tra i settori. Nota- re che possono essere analizzati solo i settori per i quali è valido il codice di accesso immesso. Questo messaggio sarà visualizzato se il settore è pronto per essere inserito. Premere il tasto [*] per inserire.

**AVVERTENZA
ESCLUS. ATTIVA**

Questo messaggio sarà visualizzato per 3 secondi se il settore viene inserito con zone escluse.

**SETTORE INSERITO
CON ZONE APERTE**

Questo messaggio sarà visualizzato per 3 secondi se il settore viene inserito forzando l'inserimento con zone aperte.

**RITARDO USCITA
IN CORSO...**

Questo messaggio sarà visualizzato per 3 secondi quando un settore viene inserito.

**COMPORRE
COD. ACCESSO**

Visualizzato il messaggio del ritardo uscita in corso, la tastiera torna a questo messaggio.

**< Etichetta settore > < >
* PER ZN. APERTE**

Se il settore non è pronto per essere inserito a causa di zone aperte sul settore stesso, sarà visualizzato questo messaggio.

**ZONA APERTA < >
< Etichetta zona > 0**

Premere il tasto [*] per analizzare le zone aperte sul settore. Le zone aperte possono essere analizzate premendo i tasti [<] [>].

**[*] PER ESCL.
TUTTE ZN. APERTE**

Dopo aver analizzato tutte le zone aperte, all'utente sarà data l'opzione di escluderle. Per escludere tutte le zone aperte premere il tasto [*].

**< Etichetta settore > < >
IMPOSS. INS.**

Questo messaggio sarà visualizzato se il settore non è pronto per essere inserito per cause diverse da zone aperte sul settore.

**<Etichetta settore >
[*] PER DIS. < >**

Questo messaggio sarà visualizzato se il settore è inserito.

**NESSUN ALLARME
IN MEMORIA**

Premere il tasto [*] per disinserire il settore. Se il settore è disinserito e non è scattato alcun allarme durante l'attuale periodo di inserimento, questo mes- saggio sarà visualizzato per 3 secondi.

**MEMORIA ALL. < >
< Etichetta settore >**

Questo messaggio è visualizzato se il settore viene disinserito con allarmi in memoria. Premere i tasti [<] [>] per spostarsi attraverso l'elenco dei settori di cui esiste un messaggio di allarme in memoria.

**[*] PER ALTRE
OPZIONI < >**

Se l'utente desidera eseguire una funzione che non è disponibile mediante il menu globale, la tastiera può essere concessa provvisoriamente al settore de- siderato.

**[*] PER SELEZ.
< Etichetta settore >**

Premere i tasti [<] [>] per spostarsi al settore dese- rato, poi premere il tasto [*].

**ACCESSO
< Etichetta settore >**

Quando una tastiera è concessa provvisoriamente ad un altro settore, questo messaggio sarà visualiz- zato per 3 secondi. In questo caso, essa funzionerà come se fosse una tastiera che appartiene a quel settore. L'utente potrà eseguire tutte le funzioni [*] (per esempio, [*] [7] Comando serratura) e disinseri- re la centrale di allarme utilizzando i metodi conven- zionali.

**RITORNO DA
< Etichetta settore >**

La tastiera tornerà al modo globale dopo 20 secondi se non è stato premuto alcun tasto (questo tempo è programmabile dall'installatore). La tastiera tornerà al modo globale anche se è premuto il tasto [#]. Que- sto messaggio sarà visualizzato per 3 secondi, poi la tastiera tornerà al modo globale.

Funzioni dei codici principali di sistema

I codici principali di sistema possono eseguire qualsiasi funzione in qualsiasi settore del sistema, eccetto cambiare o cancellare il codice principale generale del sistema. Inserire [Codice principale] [9] per visualizzare il menu funzioni dei codici principali di sistema:

[0] Visualizza il buffer eventi

[1] Imposta l'ora

[2] Imposta la data

[3] Abilita finestra T/D

[4] Reset di sistema

[5] Menu precedente

[0] Visualizza buffer eventi - Questa funzione consente a qualsiasi codice principale di visualizzare il buffer eventi sulla tastiera. La prima riga della videata mostra il numero di evento ed il settore in cui l'evento si è verificato; la seconda riga mostra la data e l'ora dell'evento. Premere il tasto [★] per visualizzare una descrizione dell'evento. Utilizzare i tasti cursore per far scorrere la lista degli eventi contenuti nel buffer. L'evento 001 è l'evento più recente, mentre l'evento 512 è il meno recente.

[1] Imposta l'ora - Per programmare l'orologio di sistema. Immettere 4 cifre in formato 24-ore. Le prime 2 cifre sono l'ora, mentre le ultime 2 cifre sono i minuti. Per esempio, per programmare le 2:35 del pomeriggio, digitare 1435.

[2] Imposta la data - Per programmare il calendario di sistema. Immettere 6 cifre. Le prime 2 cifre sono il mese, le 2 cifre mediane sono il giorno e le ultime 2 cifre sono l'anno. Per esempio, per programmare la data 14/02/1994, digitare 021494.

[3] Abilita finestra T/D - L'utente finale può abilitare il rilevamento di chiamata per 60 minuti per consentire ad un computer di chiamare la centrale d'allarme. L'installatore può disabilitare questa funzione nella sezione T/D della programmazione a lui riservata.

[4] Reset di sistema - Un reset di sistema disinserisce l'alimentazione del COMBUS per 5 secondi. Non si perde alcun dato programmato e non è necessario riprogrammare l'ora. Eseguire un reset del sistema in caso di guasto di comunicazione COMBUS o di guasto interno.

[5] Menu precedente - Se si decide di non far nulla, selezionare questa opzione o premere il tasto [#] per tornare al menu inserimento/disinserimento.

Codice di programmazione dell'installatore

Nel sistema MEDIA 128 è programmato un codice di programmazione "4020" riservato all'installatore. Questo codice si usa con il comando [★][8] per accedere al sistema al fine di immettere dati di programmazione della centrale d'allarme o del combinatore. Il codice di programmazione dell'installatore può essere cambiato dall'installatore.

Inserimento

Chiudere tutte le porte e le finestre protette ed arrestare ogni movimento nelle aree protette da rivelatori di movimento.

Il visualizzatore LCD dovrebbe mostrare il messaggio "Immettere il codice per inserire il sistema". Il sistema non può essere inserito se questo messaggio od il messaggio "Chiudere il sistema od immettere il codice..." non è visualizzato.

Se si utilizzano resistenze di fine linea doppie, durante la visualizzazione delle zone aperte possono essere visualizzati 3 messaggi diversi: Zona Aperta, Manomissione Zona o Guasto Zona. Zona Aperta compare se la zona è in stato di allarme (resistenza totale tra il terminale di zona ed il terminale comune di 11200 Ohm, 4400 Ohm su un modulo di espansione), Guasto Zona compare se la zona è in cortocircuito, e Manomissione Zona compare se la zona è aperta.

Il messaggio "Chiudere il sistema od immettere il codice" serve ad indicare all'utente che una zona di inserimento forzato è aperta, e che il settore può ancora essere inserito. Una volta inserito il settore, se la zona di inserimento forzato è chiusa, essa diviene attiva e causa un allarme se viene nuovamente aperta.

Per programmare una zona come zona di inserimento forzato, vedi le "Opzioni di zona" nel manuale di programmazione.

Immettere un codice di accesso a 4 o 6 cifre. Per ogni cifra immessa la tastiera emetterà un segnale acustico.

- Se il codice di accesso immesso non è quello corretto, la tastiera emette un segnale acustico continuo per 2 secondi.
- Se il codice immesso è quello corretto, ma il messaggio "Chiudere il sistema prima dell'inserimento" è visualizzato, la tastiera emette un breve segnale acustico seguito da un segnale continuo.
- Una volta immesso il codice corretto, viene visualizzato il messaggio "Ritardo di uscita in corso" e la tastiera emette 3 brevi segnali acustici.

Se abilitato, appare quindi un timer in alto a destra sul visualizzatore il quale indica il tempo a disposizione per uscire. Uscire dall'area utilizzando la porta di ingresso/uscita designata. Alla fine del tempo di uscita ammesso, il messaggio visualizzato sulla tastiera diviene "Immettere codice per disinserire il sistema". Vedi la sezione dei comandi di programmazione dell'installatore [★][8] per quanto riguarda la procedura di modifica del ritardo di uscita. Vedi anche "Inserimento rapido" e "Inserimento perimetrale".

Se si immette un codice di accesso multisettore, la tastiera visualizza il messaggio seguente:

(0) PER INSERIRE	<>
(Etichetta Settore)	R

Nell'angolo inferiore destro del visualizzatore è indicato lo stato del settore (R = pronto; A = inserito; N = non pronto).

L'utente può selezionare il settore a cui accedere utilizzando i tasti [<][>]. Sul visualizzatore compaiono soltanto i settori a cui appartiene il codice di accesso immesso.

Nell'angolo inferiore destro del visualizzatore è indicato lo stato del settore.

(2) PER SELEZIONARE	<>
(Etichetta Settore)	R

Per inserire il settore, premere [★] o [0]. Insieme al temporizzatore del ritardo di uscita, se abilitato, viene visualizzato il messaggio:

RITARDO USCITA
IN CORSO...

Invece di inserire questo settore, l'utente può decidere di selezionare un altro settore da inserire.

SELEZIONARE (0)	<>
INSERIMENTO SETTORE	R

Utilizzare i tasti cursore per andare al menu "Altre Opzioni". Se si seleziona l'opzione (0), la centrale d'allarme inserisce il settore e visualizza per 2 secondi il messaggio seguente:

RITARDO USCITA
IN CORSO...

Quindi la tastiera ritorna al menu di inserimento.

Se l'utente seleziona (1) "Altre Opzioni", sul visualizzatore compare il messaggio seguente:

TASTIERA PRESTATATA A
(Etichetta Settore)

L'utente può ora eseguire tutte le funzioni [★] (per es. [★][7] per l'uscita di servizio) ed inserire la centrale con le procedure convenzionali.

Se si preme il tasto [#] o dopo 20 secondi di inattività (nessun tasto premuto o nessun sottomenu attivo), la tastiera ritorna al proprio stato normale e visualizza il messaggio seguente:

RITORNO A
(Etichetta Settore)

Disinserimento

Entrare nell'area utilizzando la porta di ingresso/uscita designata. Il buzzer della tastiera sarà in funzione. Andare alla tastiera ed immettere il codice di accesso a 4 o 6 cifre. Se si commette un errore nell'immissione del codice, premere il tasto [#] ed immettere nuovamente il codice. La spia "Inserito" si spegnerà e il buzzer della tastiera si arresterà. E' necessario immettere il codice di accesso corretto prima della fine del ritardo di ingresso. Per cambiare il ritardo di ingresso, vedere il "Comando di programmazione dell'installatore" [★][8]. Se si è verificato un allarme durante l'inserimento della centrale, apparirà sul visualizzatore il messaggio "Visualizzare memoria" con il nome della zona che ha causato l'allarme. Il visualizzatore mostrerà i messaggi per due minuti oppure fino a che si preme il tasto [#] per ripristinare il modo normale di inserimento/disinserimento della centrale d'allarme.

Per disinserire il sistema con un codice di accesso multisettore, la tastiera visualizza il messaggio seguente:

(0) PER INSERIRE	<>
(Etichetta Settore)	R

Nell'angolo inferiore destro del visualizzatore è indicato lo stato del settore (R = pronto; N = non pronto).

L'utente può selezionare il settore a cui accedere utilizzando i tasti [<][>]. Sul visualizzatore compaiono soltanto i settori a cui appartiene il codice di accesso immesso.

Nell'angolo inferiore destro del visualizzatore è indicato lo stato del settore.

(2) PER SELEZIONARE	<>
(Etichetta Settore)	R

Per disinserire il settore, premere [★] o [0]. Se l'utente seleziona (1) "Altre Opzioni", sul visualizzatore compare il messaggio seguente:

TASTIERA PRESTATATA A
(Etichetta Settore)

L'utente può ora eseguire tutte le funzioni [★] (per es. [★][7] per l'uscita di servizio) ed inserire la centrale con le procedure convenzionali.

Se si preme il tasto [#] o dopo 20 secondi di inattività (nessun tasto premuto o nessun sottomenu attivo), la tastiera ritorna al proprio stato normale e visualizza il messaggio seguente:

<p>RITORNO A (Etichetta Settore)</p>
--

Disinserimento automatico - Inserimento in casa/fuori

Se si immette il codice di accesso corretto e non si esce dall'area, il sistema si inserirà, allo scadere del tempo di ritardo di uscita, con alcune zone interne automaticamente escluse, purché tali zone siano state programmate come zone "interne". Queste zone resteranno escluse fino a che si immette [*][1] per la loro riattivazione.

Questa è una funzione utile per chi desidera restare sul posto con il sistema inserito. Non è infatti necessario escludere manualmente le zone interne.

Per riattivare le zone interne che sono state in precedenza automaticamente escluse, premere [*][1]. Questo comando rappresenta un metodo veloce per inserire completamente il sistema in applicazioni residenziali.

N.B.: Se si utilizzano resistenze di fine linea doppie, le zone escluse automaticamente trasmettono un allarme di manomissione soltanto quando si attiva la condizione di manomissione.

Esclusione zone [*][1]

Le zone escluse non possono causare un allarme. Se una zona viene esclusa, è possibile inserire la centrale anche se tale zona è aperta. Utilizzare l'esclusione di zone nel caso in cui sia necessario accedere a parte dell'area protetta. Inoltre, utilizzare temporaneamente l'esclusione di zone per effettuare eventuali riparazioni di cablaggi o contatti danneggiati.

Per escludere una zona premere [*][1]. Se l'installatore ha abilitato tale opzione, può essere necessario immettere un codice di accesso. Un menu apparirà sullo schermo.

[0] Esclusione zone - Questa scelta consente di escludere le zone. Utilizzare [<][>] per visualizzare le zone da escludere e premere il tasto [*] per scegliere la zona. Un "*" apparirà accanto alla denominazione della zona per indicare che quella zona verrà esclusa all'inserimento del settore.

Una routine di ricerca permette all'utente di trovare la zona che si vuole escludere. E' necessario immettere la prima lettera della zona da trovare e premere uno dei tasti [<][>]. Utilizzando il tasto [>] si effettuerà la ricerca della prima zona del settore che inizia con la lettera selezionata. Premendo nuovamente il tasto [>] si effettuerà la ricerca della zona successiva del settore che inizia con la lettera selezionata.

Le lettere dell'alfabeto sono state suddivise tra i tasti numerici 1-9 della tastiera.

1 ABC1	2 DEF2	3 GHI3
4 JKL4	5 MNO5	6 PQR6
7 STU7	8 VWX8	9 YZ90

Per esempio, per cercare la prima zona che inizia con la lettera "R", premere il tasto [6] tre volte finché la lettera "R" non viene visualizzata sulla tastiera tra i segni "<>".

Premere il tasto [>]. La prima zona che inizia con la lettera "R" verrà visualizzata.

[1] Annullamento esclusioni - Rimuove tutte le esclusioni dalle zone del settore e torna a Esclusione Zone. Nessuna delle zone sarà contrassegnata da un "*".

[2] Richiamo esclusioni - Causa l'esclusione di tutte le zone selezionate l'ultima volta che si sono escluse delle zone. E' utile per utenti che escludono sempre le stesse zone.

[3] Menu precedente - Conduce a "Immettere codice per inserire il sistema".

Durante la programmazione, esiste la possibilità di escludere determinate zone. In tal caso, le zone interessate non verranno contrassegnate da un "*" in risposta al comando di esclusione. Il comando [*][1] è utile per vedere quali zone sono state escluse in modo che non vi siano zone involontariamente escluse. Le esclusioni vengono automaticamente annullate quando la centrale d'allarme viene disinserita.

L'installatore può scegliere per ogni settore se sia necessario o meno immettere un codice con [*][1] per escludere le zone. Solo le zone assegnate allo stesso settore della tastiera possono essere escluse. Per escludere le zone si possono usare soltanto determinati tipi di codici di accesso (vedi [*][5]).

N.B.: Una zona inserita non può in nessun caso essere esclusa.

Visualizzazione dei guasti [*]+[2]

Il sistema MEDIA 128 verifica in continuazione un certo numero di possibili condizioni di guasto. Se una di queste condizioni ha luogo si accende la spia "GUASTO" e viene emessa una segnalazione acustica (2 brevi suoni ogni 10 secondi). Premendo il tasto [#] il segnale acustico viene interrotto, ma la spia di guasto resta accesa fino all'eliminazione del guasto stesso. Le condizioni di guasto possono anche venire trasmesse alla centrale di sorveglianza. Premere [*] e [2] per visualizzare tali condizioni.

- Batteria bassa
- Guasto alimentazione di rete
- Guasto alimentazione ausiliaria
- Guasto linea telefonica
- Comunicazione fallita con la centrale di sorveglianza
- Guasto circuito sirena/campana
- Guasto circuito di incendio
- Orologio interno
- Guasto comunicazione modulo
- Bassa tensione COMBUS
- Guasto interno
- Guasto batteria 4204
- Guasto rete 4204
- Guasto aux 4204
- Guasto cellulare

Per visualizzare i guasti dei settori da una tastiera globale, immettere un codice di accesso valido e selezionare un settore. Se si sceglie (1) "Altre Opzioni", compare il messaggio seguente:

TASTIERA PRESTATATA A (Etichetta settore)

Una volta scomparso il messaggio, premere [*][2] per visualizzare il guasto di tale settore.

Premere [#] per tornare a "PRONTO".

Batteria bassa - Compare e può essere trasmesso se la tensione della batteria è inferiore a 11,3 V, se la batteria è scollegata, o se il fusibile della batteria è bruciato. La tensione della batteria viene controllata ogni 4 minuti, per cui il guasto della batteria non può essere ripristinato immediatamente. Il controllo della batteria può essere eseguito iniziando una prova campana/comunicazioni.

Guasto alimentazione di rete - Non vi è alcun segnale acustico. La spia "Guasto" si accende, ma il segnale acustico non compare finché resta la condizione di carica bassa della batteria. Il ritardo di tra-

missione può essere programmato tra 000 e 255 minuti.

Guasto alimentazione ausiliaria - Guasto generato se si brucia il fusibile ausiliario sulla centrale d'allarme, o se i terminali AUX o SW AUX sono sovraccarichi.

Guasto linea telefonica - Si genera una segnalazione di guasto se la tensione di linea cala oltre 3 Volt per più di 30 secondi. Quando il sistema è disinserito, il guasto viene generato sulla tastiera. Quando invece è inserito, suona un allarme locale.

Comunicazione fallita - Se il combinatore digitale non riesce a comunicare con la centrale di sorveglianza dopo dieci tentativi, si genera una segnalazione di comunicazione fallita. Se la comunicazione riesce con un tentativo successivo, il guasto viene cancellato.

Guasto circuito sirena/campana - Se il fusibile della sirena/campana si apre o il circuito della sirena/campana è aperto, si genera e si trasmette un messaggio di guasto al circuito di segnalazione acustica.

Guasto circuito incendio - Se una zona incendio è aperta, si genera e si trasmette un messaggio di guasto circuito incendio. Un guasto sulla zona incendio dà luogo in ogni caso ad una segnalazione acustica e visiva (spia di guasto) sulla tastiera. Ciò significa che anche se si è tacitato un precedente segnale acustico, un guasto al circuito di incendio reinserirà il buzzer della tastiera.

Se il sistema MEDIA 128 perde il collegamento con un modulo di espansione di zone (PC4108 o PC4116) con una zona incendio abilitata, tutte le uscite di incendio/intrusione si attivano ogni 10 secondi finché non viene premuto un tasto della tastiera o si ripristina il collegamento con il modulo.

Orologio interno - Quando si accende il sistema MEDIA 128, è necessario impostare l'ora corretta sull'orologio interno. Questo guasto viene cancellato quando si tenta di ripristinare l'orologio interno. Vedi "Codici principali di sistema" nel manuale di programmazione.

Guasto comunicazione modulo - la centrale ha perso il collegamento con un modulo e non riesce a recuperarlo. Controllare che il modulo sia collegato correttamente, quindi effettuare un reset di sistema. Vedi "Diagnostica" nel manuale di programmazione per determinare quale modulo è scollegato dalla centrale.

Bassa tensione COMBUS - I moduli non ricevono una tensione sufficiente dal COMBUS. Controllare il collegamento del COMBUS. E' possibile che il COMBUS debba essere alimentato da un alimentatore supplementare. Vedi l'opzione relativa all'alimentazione COMBUS PGM 4204. Vedi "Diagnostica" nel manuale di programmazione per determinare quale

modulo riceve una tensione insufficiente.

Guasto interno - Anomalia dei microprocessori COMBUS. In questo caso, controllare il collegamento con il COMBUS ed effettuare un reset di sistema.

Guasto batteria 4204 - Se la tensione della batteria di un modulo di uscita relè PC4204 cala oltre 11.3V, viene generato un guasto di batteria bassa.

Per determinare quale PC4204 ha la batteria bassa, controllare il codice di rapporto trasmesso alla centrale di sorveglianza od il listato del buffer eventi, oppure tramite trasferimento dati. La tensione della batteria viene controllata ogni 4 minuti. E' quindi possibile che la segnalazione di guasto non venga cancellata immediatamente dopo il ritorno della tensione corretta.

Guasto rete 4204 - Se un modulo di uscita relè PC4204 perde l'alimentazione di rete, la spia di guasto della tastiera si accende. La segnalazione acustica non viene emessa fino all'eventuale condizione di batteria bassa. I guasti di rete PC4024 vengono trasmessi immediatamente alla centrale di sorveglianza.

Guasto aux 4204 - Se il fusibile Aux di un modulo relè PC4204 si apre o se l'alimentatore ausiliario è sovraccarico, viene generato un guasto aux 4204.

Guasto cellulare - Se si installa un modulo LINKS 1000, il guasto cellulare viene segnalato quando questo presenta una condizione di batteria bassa o di interruzione dell'alimentazione di rete, se la comunicazione cellulare viene interrotta o se l'apparecchio viene manomesso.

Visualizzazione allarmi in memoria [*]+[3]

Premere [*] e [3] per selezionare il modo memoria allarmi. Verranno visualizzati tutti gli allarmi causati durante l'ultimo periodo di inserimento della centrale. Il messaggio "Memoria allarmi" viene visualizzato soltanto se ci sono stati allarmi nel corso dell'ultimo periodo di inserimento.

Premere [#] per tornare a "PRONTO".

N.B.: Gli allarmi di manomissione non compaiono nella videata della memoria allarmi.

Ripristino sensori [*]+[4]

Le uscite per campana/sirena principale, alimentazione ausiliaria commutata e PGM possono essere programmate dall'installatore per "Ripristino Sensori" (vedi "Ripristino Sensori" nel manuale di programmazione). Questa opzione consente all'utente di attivare queste uscite da tastiera premendo [*][4]. Compare il messaggio "Ripristino sensori in corso...", insieme con un conteggio del tempo necessario visualizzato nell'angolo inferiore destro. Il tempo di ripristino dei sensori può essere compreso tra 0 e 255 secondi

(vedi le sezioni "Tempi Impulsi PGM" e "Servizio/Sensori" nel manuale di programmazione.

N.B.: Per eseguire un ripristino sensori da una tastiera globale è necessario prima selezionare un settore.

Comandi di programmazione utente [*]+[5]+[Codice principale]

Il comando [*][5][Codice principale] serve a programmare i codici principale ed i codici di accesso normali.

Il primo codice di accesso è il codice principale generale del sistema. Normalmente, soltanto l'installatore può cambiare questo codice. Egli può anche programmare il sistema in modo che anche l'utente possa cambiare il codice principale generale.

N.B.: Se si utilizza la tastiera globale, i codici di accesso assegnati non devono essere duplicati.

Il codice principale generale del sistema non ha limitazioni d'uso. Esso può essere utilizzato per creare o cancellare altri codici principali o per eseguire altre funzioni utente. Si noti che soltanto il primo codice di accesso può essere il codice principale generale del sistema.

Ogni codice di accesso può essere programmato per una o più delle seguenti opzioni:

I codici principali del sistema possono eseguire qualsiasi funzione su qualsiasi settore del sistema, eccetto cambiare o cancellare il codice principale generale od altri codici principali.

I codici di supervisione consentono all'utente di programmare ed editare altri codici di accesso, eccetto i codici principali ed i codici di coercizione, su qualsiasi settore a cui appartiene il codice di accesso. Esso viene anche utilizzato per inserimento, disinserimento, esclusione e tutte le altre funzioni accessibili ad un codici principale.

Il codice di solo inserimento permette soltanto di inserire i settori a cui è assegnato.

Il codice di solo disinserimento permette soltanto di disinserire i settori a cui è assegnato.

Il codice di sola esclusione permette soltanto di escludere le zone dei settori a cui è assegnato.

Il codice di servizio (serrature porte) permette di azionare le serrature delle porte dei settori a cui è assegnato.

I codici di coercizione trasmettono un rapporto di coercizione alla centrale di sorveglianza ogni volta che eseguono una funzione. L'utente deve inserire un codice di coercizione per indicare che è stato costretto da un intruso a disinserire il sistema. Quando si inserisce un codice di coercizione, il settore o settori a cui è assegnato funzionano normalmente, ma un rapporto di coercizione viene trasmesso alla cen-

trale di sorveglianza. Inoltre, le uscite eventualmente programmate come uscite di coercizione si attivano. Il codice di coercizione può essere programmato per qualsiasi funzione, tranne che come codice di supervisione o temporaneo.

I codici temporanei servono a consentire agli utenti temporanei del sistema, come il personale di assistenza, di disinserire ed inserire il sistema. Quando il sistema viene inserito con un codice temporaneo, il codice viene cancellato al termine del ritardo di uscita, dopo di che non potrà essere riutilizzato. Se il codice viene inserito prima della scadenza del ritardo di uscita, l'inserimento del sistema viene annullato; il codice temporaneo potrà quindi essere immesso nuovamente più tardi per inserire il sistema.

I codici di accesso al buffer eventi servono soltanto ad accedere al buffer eventi. Per abilitare questo tipo di codice, abilitare soltanto "Uscita di servizio" o disabilitare tutte le opzioni.

N.B.: Non programmare codici temporanei senza abilitare inserimento/disinserimento.

Programmazione di codici accesso addizionali utilizzando un codice principale o di supervisione

1. Premere [*][5] per accedere ai comandi di programmazione utente: la tastiera visualizza il messaggio "Immettere il codice di accesso". Immettere un codice principale o di supervisione.
 - Se si immette il codice principale generale, si possono programmare i codici principali ed i normali codici di accesso.
 - Se si immette un codice principale, si possono programmare i normali codici di accesso, nonché i codici di supervisione e di coercizione.
 - Se si immette un codice di supervisione, si possono programmare soltanto i codici di accesso appartenenti al settore a cui il codice di supervisione è stato assegnato. I codici di supervisione non possono creare codici principali o di coercizione.

Una volta immesso un codice di accesso, la tastiera visualizza il numero di codici di accesso disponibili sulla prima riga della videata.

2. La tastiera visualizza il messaggio "Sel Codice (xxx) <>". "xxx" rappresenta il numero di codici di accesso selezionati per la programmazione. utilizzare i tasti cursore per far scorrere l'elenco dei codici di accesso. Dopo aver visualizzato il numero del codice di accesso desiderato, premere [*] per programmarlo.
3. Se si seleziona un codice di accesso per editarlo premendo il tasto [*], compare un menu di editing dei codici di accesso. Selezionare una delle voci del menu immettendo il numero corrispondente.

[0] Programma codice - Premendo [0], la tastiera visualizza il messaggio "Immettere le cifre", insieme con il codice di accesso esistente. Immettere il nuovo codice di accesso a 4 o 6 cifre. Per non cambiare il codice, premere il tasto [#].

[1] Cancella codice - Se un codice di accesso non è più necessario, utilizzare questa opzione per cancellarlo, insieme con le relative opzioni e maschera settori. Il nome dell'utente non viene cancellato.

[2] Cambia nome del codice di accesso - Quando si installa nel sistema un modulo PC4400 RS-232, viene stampato anche il nome del codice utilizzato per inserire/disinserire il sistema. Il nome del codice di accesso aiuta a riconoscere i vari codici durante la loro programmazione. Spostare il cursore a sinistra o a destra premendo i tasti [<][>]. Le lettere dell'alfabeto sono state suddivise tra i tasti numerici da 1 a 9 della tastiera.

[1] = A, B, C, 1 [2] = D, E, F, 2 [3] = G, H, I, 3
[4] = J, K, L, 4 [5] = M, N, O, 5 [6] = P, Q, R, 6
[7] = S, T, U, 7 [8] = V, W, X, 8 [9] = Y, Z, 9, 0
[0] = Spazio

Se per es. si preme il tasto [4], apparirà sopra il cursore la lettera "J". Premendo nuovamente lo stesso tasto, apparirà la lettera "K", e così via. Se si preme un altro tasto, per es. [6], il cursore si sposterà automaticamente a destra di uno spazio, e verrà visualizzata la lettera "P". Per cancellare un carattere, spostare il cursore sotto il carattere da cancellare con i tasti [<][>] e premere il tasto [0].

Durante la programmazione delle etichette di zona, premere [*] per richiamare un menu di opzioni. Per selezionare un'opzione, premere il tasto numerico corrispondente, oppure visualizzare le opzioni con i tasti [<][>] e scegliere con [*].

[0] Cancella Videata [1] Cancella Fino alla Fine
[2] Maiuscolo/Minuscolo [3] Carattere ASCII
(vedi Appendice A)

[0] Cancella Videata cancella l'intera etichetta di zona.

[1] Cancella Fino alla Fine cancella dal carattere sopra il cursore alla fine della videata.

[2] Maiuscolo/Minuscolo seleziona alternativamente lettere maiuscole (ABC...) e minuscole (abc...).

[3] Carattere ASCII serve ad immettere caratteri non comuni. Ci sono 255 caratteri, ma quelli da 000 a 031 non sono utilizzati. Con i tasti [<][>] visualizzare i vari caratteri oppure immettere direttamente il numero a tre cifre corrispondente da 032 a 255. Premere il tasto [*] per immettere il carattere prescelto nell'etichetta di zona.

[3] Modifica opzioni codici di accesso - Se si preme [3], la tastiera visualizza il messaggio "Selezionare S/N <>". utilizzare i tasti cursore per visualizzare le varie opzioni:

- Principale?
- Supervisione?
- Inserimento?
- Disinserimento?
- Esclusione?
- Servizio?
- Coercizione?
- Temporaneo?

[4] Modifica maschera settori - La maschera dei settori serve ad assegnare il codice di accesso ad uno o più settori del sistema. Perché un codice di accesso possa funzionare, è necessario assegnargli una maschera settori; se non si assegna alcuna maschera settori, il codice non funzionerà su alcun settore.

[5] Per uscire dal menu, premere il tasto [#].

4. Per uscire dal modo programmazione codici di accesso, premere [#].

Comando funzioni utente [*]+[6]+[Codice di accesso]

Immettere [*][6][Codice di accesso] ed utilizzare i tasti [←][→] per visualizzare le opzioni del menu funzioni. Premere [*] per selezionare un'opzione.

- [0] Inserimento rapido
- [1] Uscita rapida
- [2] Comando inserimento automatico
- [3] Configurazione tastiera
- [4] Test sirena/com.
- [5] Gong
- [6] Messaggi speciali
- [7] Chiamata utente

Le opzioni [0], [1], [5] e [6] attivano e disattivano varie funzioni. Per attivare o disattivare tali funzioni, premere il tasto [*], il quale selezionerà alternativamente "S" o "N".

S - La funzione viene attivata

N - La funzione viene disattivata

Inserimento rapido [*]+[6]+[Codice di accesso]+[0]

La funzione "Inserimento rapido" viene attivata selezionando "S" con [*] sulla tastiera. Quando è attiva, la centrale d'allarme può essere inserita immettendo [*][0].

Non si devono immettere codici di accesso temporanei quando si esegue l'inserimento automatico. Tali codici vengono cancellati soltanto se utilizzati per l'inserimento della centrale.

Uscita rapida [*]+[6]+[Codice di accesso]+[1]

La funzione "Uscita rapida" viene attivata selezionando "S" con [*] sulla tastiera. Quando è attiva, l'utente può uscire per qualsiasi zona di ritardo senza alterare lo stato del sistema, semplicemente immettendo [*][0] a sistema inserito.

Comando di inserimento automatico [*]+[6]+[Codice di accesso]+[2]

L'opzione di inserimento automatico è accessibile se per il settore in questione si è abilitato Inserimento Automatico. È possibile programmare il sistema MEDIA 128 in modo che inserisca un settore tutti i giorni alla stessa ora. È sufficiente abilitare la funzione e programmare l'ora di inserimento automatico.

All'ora selezionata il sistema emette un preallarme. La tastiera inizia a suonare e la campana o la sirena suonano ad intermittenza ogni 10 secondi in modo da avvertire chiunque si trovi sul posto che il sistema è in procinto di inserirsi. L'installatore può programmare questa funzione in modo che non vi sia segnalazione intermittente da parte della campana o della sirena.

Prima dell'inserimento automatico la tastiera suona per 1 minuto, a meno che l'inserimento automatico non venga annullato. Per annullare l'inserimento automatico e tacitare il buzzer della tastiera premere un tasto qualsiasi durante il periodo di preallarme. L'inserimento automatico verrà ripetuto alla stessa ora il giorno seguente. L'installatore può programmare il sistema MEDIA 128 in modo che sia necessario immettere un codice per annullare l'operazione di inserimento automatico.

Selezionando la funzione di inserimento automatico, appare il menu relativo sul visualizzatore LCD della tastiera:

- [0] Inserimento automatico
- [1] Programma inserimento
- [2] Ora di inserimento automatico
- [3] Programma disinserimento

[0] Inserimento automatico: seleziona alternativamente "S" o "N" per attivare o disattivare la funzione di inserimento automatico.

[1] Programma inserimento - Quando questa opzione a commutazione è stabilita, il settore seguirà il programma di inserimento automatico (programmato dall'installatore). Quando questa opzione è stabilita, il settore non seguirà l'ora di inserimento automatico programmata nella sezione 2.

[2] Ora di inserimento automatico: ora in cui il settore si inserirà automaticamente tutti i giorni.

N.B.: L'ora di inserimento automatico deve essere immessa tramite numeri a due cifre, in quanto controllata da un orologio in formato 24-ore.

Es.:HH-01,02,.....10,11,.....22,24
MM-00,01,.....35,36,.....58,59

[3] Programma disinserimento - Quando questa opzione a commutazione è stabilita, il settore seguirà il programma di disinserimento (programmato dall'installatore) per quel settore.

Immettere 4 cifre indicanti l'ora e i minuti (HH:MM), in formato 24-ore. Immettere sempre uno zero iniziale quando il numero desiderato consiste in una sola cifra. Ad es., 8:05 am deve essere immesso come 0805, 1:30 pm deve essere immesso come 1330.

Configurazione tastiera

[*]+[6]+[Codice di accesso]+[3]

Questa funzione permette all'utente di regolare la retroilluminazione ed il contrasto della tastiera LCD4500. Selezionando questa funzione compare il menu di configurazione della tastiera.

- Luminosità** regola il livello di retroilluminazione del visualizzatore LCD e la retroilluminazione dei tasti.
- Contrasto** regola il contrasto del visualizzatore LCD.

Utilizzare i tasti [←][→] per visualizzare le otto diverse impostazioni, e premere [*] per selezionare quella prescelta.

Test sirena/com

[*]+[6]+[Codice di accesso]+[4]

Questa opzione permette all'utente di verificare l'efficienza del sistema. Essa attiva tutte le uscite programmate per "Incendio / Intrusione", "Incendio / Intrusione Inv.", "Solo Intrusione", "Solo Intrusione Inv." per due secondi, verifica la scheda principale e la tensione della batteria del PC4204, e trasmette un messaggio codificato di prova alla centrale di sorveglianza.

Gong

[*]+[6]+[Codice di accesso]+[5]

La funzione Gong viene attivata o disattivata premendo il tasto [*], il quale seleziona alternativamente "N" o "S". Quando si attiva questa funzione, la tastiera delle zone abilitate emette 5 brevi segnali acustici ogni volta che la zona corrispondente viene aperta o ripristinata mentre il settore è disinserito (si noti che le zone incendio e le zone 24-Ore non sono mai disinserite, quindi non attivano mai la funzione Gong). Vedi "Funzione Gong" nel manuale di programmazione per abilitare una zona all'uso della funzione Gong. La segnalazione acustica sulle porte

può essere eliminata temporaneamente utilizzando l'esclusione di zone a sistema disinserito.

Messaggi speciali

[*]+[6]+[Codice di accesso]+[6]

Questa funzione abilita la visualizzazione di 4 messaggi speciali associati a circostanze particolari.

Il primo messaggio è "Inserimento fallito". Esso viene visualizzato se l'utente non riesce ad inserire il settore dopo aver immesso un codice valido (per es. a causa di interventi sulle zone).

Il secondo messaggio è "Allarme durante l'inserimento". Viene visualizzato nel caso si sia verificato un allarme durante il precedente periodo di inserimento.

Il terzo messaggio è "Guasto zona". Viene visualizzato se il circuito della zona viene cortocircuitato ed utilizza resistenze di fine linea doppie.

Il quarto messaggio è "Manomissione zona". Viene visualizzato se la zona viene aperta ed utilizza resistenze di fine linea doppie.

Vedi "Messaggi eventi" nel manuale di programmazione.

N.B.: I messaggi speciali "Guasto zona" e "Manomissione zona" compaiono soltanto se si utilizzano resistenze di fine linea doppie.

Chiamata utente

[*]+[6]+[Codice di accesso]+[7]

Questa funzione deve essere abilitata dall'installatore. Quando viene selezionata, la centrale d'allarme chiamerà il computer a cui è asservita per il trasferimento dei dati. Tale computer dovrà attendere la chiamata della centrale prima di effettuare il trasferimento dei dati.

Prova sensori

[*]+[6]+[codice prova sensori]

Esistono 2 diversi tipi di prova sensori, Locale e Locale + Com:

[0] Prova sensori locale - Suona in caso di Inc/Intr, Inc/intr Inv o Intr + Intr Inv per 2 secondi a prescindere dal tipo di zona attivata.

[1] Prova locale+com - Funziona come il modo prova sensori locale, ma gli allarmi di ciascuna zona vengono trasmessi alla centrale di sorveglianza al fine di provare la linea di comunicazione.

[2] Disabilita prova sensori - Inserire il settore od immettere [*][6][Codice prova sensori] e selezionare "Disabilita prova sensori".

N.B.: Se si utilizzano resistenze di fine linea doppie durante la prova sensori, i rapporti di manomissione e di allarme di zona vengono sempre registrati/trasmessi.

Uscita di servizio
[*][7] o [*][7]+[Codice di accesso]

I terminali dell'uscita campana/sirena, dell'alimentazione ausiliaria commutata e PGM possono essere programmati per Uscita di Servizio (vedi Uscita di Servizio nel manuale di programmazione). Qualsiasi uscita programmata per uscita di servizio si attiva quando l'utente immette [*][7]. Vedi "Tempi impulsi PGM" per quanto riguarda la programmazione della durata di attivazione delle uscite e "Richiesta codice servizio" per definire se l'uscita di servizio necessita di un codice di accesso per attivarsi.

N.B.: A prescindere dal tempo programmato per l'uscita di servizio (serrature porte), l'uscita di servizio viene disattivata al termine del ritardo di uscita standard.

Per definire un'uscita di servizio da una tastiera globale è prima necessario selezionare un settore.

Comandi di programmazione riservati all'installatore
[*][8]+[Codice installatore]

Il sistema MEDIA 128 può essere programmato completamente da tastiera con i comandi della sezione [*][8]. I comandi sono descritti dettagliatamente nel manuale di programmazione.

N.B.: Il messaggio:

T/D IN CORSO BLOCCO

compare sulla tastiera se il computer di trasferimento dati è collegato con la centrale d'allarme. Il modo programmazione installatore è in tal caso inibito.

Inserimento perimetrale
[*][9]+[Codice di accesso]

Immettendo [*][9] prima del codice di inserimento, si inserisce la centrale d'allarme senza alcun ritardo di ingresso sulle zone di ritardo, escludendo le zone contrassegnate come "interne". Questo comando viene utilizzato per inserire il sistema mentre si è in casa. Una volta attivata la centrale in questo modo, premendo [*][1] è possibile rimuovere l'esclusione delle zone predefinite come "interne", se queste NON sono state escluse manualmente. In questo caso, il comando [*][1] rimuove l'esclusione soltanto di quelle zone che sono state escluse automaticamente con il comando [*][9].

La spia "Inserito" lampeggia per indicare che il settore è inserito in modo "perimetrale".

Inserimento rapido
[*][0]

L'immissione di [*][0] viene accettata quale valido codice di inserimento, se la funzione "Inserimento rapido" è abilitata. Questo comando viene frequentemente usato nel caso in cui alcune persone siano incaricate di inserire il sistema senza potere però inserirlo. Si può utilizzare con eventuali visitatori in caso di allarme residenziale oppure con impiegati e personale di manutenzione in caso di allarme commerciale. Consultare le istruzioni del paragrafo "Funzioni utente [*][6] per quanto riguarda l'attivazione della funzione "Inserimento rapido".

Uscita rapida
[*][0] a sistema inserito

L'immissione di [*][0] a sistema inserito permette all'utente di utilizzare 2 minuti di tempo per uscire dall'area passando per una zona di ritardo senza alterare lo stato del sistema, purché la funzione "Uscita rapida" sia abilitata. Dopo aver immesso [*][0] a sistema inserito, è possibile attivare soltanto una zona di ritardo. Qualsiasi movimento o attività ulteriore in altre zone causerà l'avvio della loro sequenza di allarme. L'attivazione dell'uscita rapida viene registrata nel buffer eventi.

Zone della tastiera

Esistono tre zone attivabili da tastiera. I codici di allarme e di ripristino delle zone della tastiera si programmano con il comando [*][8].

Premendo il tasto [F] per 2 secondi si causa un allarme di incendio, attivando la campana/sirena in modo intermittente.

Premendo il tasto [A] per 2 secondi si causa un allarme di emergenza silenzioso.

Premendo il tasto [P] per 2 secondi si causa un allarme di aggressione silenzioso.

La programmazione dei tasti [F], [A] e [P] della tastiera si effettua con le Opzioni S/N del sistema. La tastiera globale trasmette sempre (se programmata) il codice di installazione del sistema. I tasti [F], [A] e [P] funzionano per tutti i settori attivi. Qualsiasi codice di accesso valido di qualsiasi settore può tacitare l'allarme.

N.B.: Vedi le "Opzioni S/N della tastiera" nel manuale di programmazione.

CONFIGURAZIONE DELLA STAMPANTE

Il modulo PC4400 è utilizzato per effettuare un collegamento seriale tramite porta RS-232 con una stampante locale per il monitoraggio dell'attività del sistema MEDIA 128.

Tutta la programmazione del PC4400 si effettua tramite il sistema MEDIA 128.

La stampante può essere collocata ad una distanza max di 61 m dal PC4400.

Si raccomanda l'uso di una stampante ad 80 colonne.

Configurazione della stampante

1. Interfaccia seriale
2. Velocità di trasmissione = 300, 600, 1200 o 2400 baud (default = 1200 baud)
3. Parità = nessuna
4. Lunghezza carattere = 8 bit
5. Line-feed automatico = OFF
6. Set di caratteri americano/canadese
7. Protocollo DTR o XON/XOFF (per default la MEDIA 128 usa il protocollo DTR)

Il PC4400 viene consegnato completo di adattatore modulare maschio DB-25 e di una prolunga a 6 conduttori da 2 m. Se necessario, è possibile utilizzare un cavo più lungo (max. 61 m).

Spegnere la MEDIA 128, il PC4400 e la stampante. Collegare un'estremità della prolunga al PC4400 e l'altra estremità all'adattatore modulare DB-25. Collegare il connettore modulare DB-25 alla porta seriale RS-232 della stampante. Vedi lo schema di collegamento del PC4400.

Accendere in sequenza la stampante, la MEDIA 128 ed il PC4400. Se il PC4400 è già stato registrato e la stampante è on-line, il PC4400 inizierà a trasmettere alla stampante. L'Esempio 1 riporta un listato della stampante seriale.

	Etichetta settore	Data	Ora	Evento
Esempio 1	Area sistema	05/27/94	13:25	STAMPANTE RS232 ON-LINE
	Settore...2	05/27/94	15:00	ALLARME ZONA 008
	Area sistema	06/01/94	08:10	ALL GUASTO BATT 005 4204
Esempio 2	Area sistema	06/02/94	08:13	MANOMISSIONE LCD 001
	Settore...1	05/27/94	13:40	APERTURA CODICE 001
	Etichetta sistema	05/27/94	13:51	ACCESSO INSTALLATORE
	Etichetta sistema	05/27/94	13:53	USCITA INSTALLATORE
	Settore...4	05/29/94	15:30	COD USCITA SERVIZIO 054
	Settore...1	06/01/94	08:05	COD SW AUX 008
	Settore...8	06/01/94	08:01	COD MENU PRINC SIS 002
	Settore...1	06/02/94	23:59	ESCLUSIONE CON COD 004
Esempio 3	West Plaza	06/04/94	02:05	CHIUSURA Custode capo
	Stab. montaggio	06/04/94	02:09	ALLARME Ufficio princ

Quasi tutte le azioni sul sistema MEDIA 128 che richiedono un codice di accesso vengono registrate nel buffer eventi e d inviate alla stampante (vedi l'Esempio 2).

Le etichette di settore, i nomi dei codici di accesso e le etichette di zona possono essere modificate nel sistema MEDIA 128. Vedi "ETICHETTA SETTORE" nel manuale di programmazione per la programmazione delle etichette di settore. Vedi "MODIFICA NOME CODICE" nel manuale di gestione del sistema sotto i comandi [*][5] per programmare i nomi dei codici di accesso. Vedi "ETICHETTA ZONA" nel manuale di programmazione per la programmazione delle etichette di zona. Il listato stampato sarà simile a quello dell'Esempio 3.

Il PC4400 riversa gli eventi sulla stampante nel momento in cui essi si verificano.

se la stampante è off-line o scollegata, il sistema MEDIA 128 conserva i nuovi eventi in memoria finché non possono essere stampati.

Quando la stampante ritorna on-line, il PC4400 trasmette i nuovi eventi alla stampante. Se si verificano 450 nuovi eventi prima che la stampante ritorni on-line (450 eventi = 75% del buffer), il sistema MEDIA 128 trasmette il codice di rapporto di "Buffer quasi pieno" alla centrale di sorveglianza (vedi "Codici di rapporto di manutenzione" negli schemi a blocchi di programmazione per la programmazione del codice di rapporto di "Buffer quasi pieno"). Se si verificano più di 600 eventi prima che la stampante ritorni on-line, gli eventi meno recenti vengono sovrascritti.

Il sistema MEDIA 128 contiene un buffer eventi che memorizza gli ultimi 600 eventi.

per stampare l'intero buffer, accedere alla sezione "Stampa intero buffer" nel modo programmazione installatore ([*][8][Codice installatore][3][0]).

Il listato inizia con l'evento meno recente in memoria e termina con l'evento più recente.

TRASFERIMENTO DATI

La funzione di trasferimento dati permette di utilizzare un computer compatibile IBM per programmare il sistema MEDIA 128. Il computer può essere installato sul posto o comunicare con la centrale d'allarme per mezzo della linea telefonica.

Il pacchetto di trasferimento dati HESA versione 5.3 o successiva supporta il sistema MEDIA 128.

Vedi il manuale di trasferimento dati per ulteriori informazioni sulle funzioni specifiche. Vedi anche la sezione "T/D" nel manuale di programmazione del sistema MEDIA 128 per le varie opzioni di T/D.

Trasferimento dati tramite la linea telefonica

Assicurarsi che i terminali "TIP" e "RING" siano collegati alla linea telefonica, programmare il codice di accesso ed il codice di identificazione della centrale d'allarme nel sistema MEDIA 128.

La centrale MEDIA 128 può chiamare il computer o viceversa. Perché il sistema MEDIA 128 rilevi la chiamata dal computer, abilitare le opzioni "Rilevamento chiamata" o "Abilitazione T/D utente".

Il numero di squilli prima della risposta è programmabile. Il valore di default è 8 squilli.

Se la centrale d'allarme chiama il computer, abilitare "Chiamata utente" e programmare il numero telefonico del computer. Inizializzare la chiamata con il comando [*][6][Codice principale][7].

Trasferimento dati con un computer locale

Non sono necessarie linee telefoniche per effettuare il trasferimento dati alla centrale d'allarme se il computer è installato vicino al sistema MEDIA 128. Le linee "TIP" e "RING" del modem possono essere collegate direttamente ai terminali "TIP" e "RING" della centrale d'allarme. Alle linee deve essere collegato un DTS-1 in modo locale. Programmare il codice di trasferimento dati ed il codice di identificazione della centrale. Programmare una zona per "Risposta forzata". Vedi "Tipi di zone" nel manuale di programmazione. Questa zona deve essere cos' configurata soltanto provvisoriamente, per consentire il trasferimento dati. Essa può successivamente essere nuovamente cambiata. Assicurarsi che il codice di accesso ed il codice di identificazione della centrale d'allarme siano gli stessi sia nella centrale che nel computer. Nel computer si deve programmare un numero telefonico per stabilire il collegamento. Il sistema accetta qualsiasi entrata numerica. Attivare il computer e chiamare la centrale d'allarme. Quando il computer indica "Selezione in corso...Segnale di centrale assente", premere il pulsante di segnale di centrale sul DTS-1 fino a che si ode il modem selezionare il numero telefonico. Attivare la zona di "Risposta forzata". La centrale impegnerà la linea telefonica ed inizierà a comunicare con il computer. Quest'ultimo quindi visualizzerà il messaggio "Collegato alla centrale..." e continuerà con il trasferimento dati. Il DTS-1 deve restare collegato alla linea telefonica in modo locale durante il trasferimento dati.

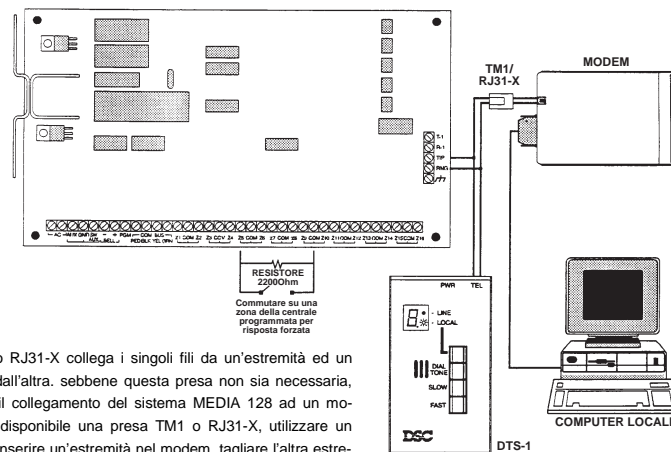

La presa TM1 o RJ31-X collega i singoli fili da un'estremità ed un cavo telefonico dall'altra, sebbene questa presa non sia necessaria, essa semplifica il collegamento del sistema MEDIA 128 ad un modem. Se non è disponibile una presa TM1 o RJ31-X, utilizzare un cavo telefonico. Inserire un'estremità nel modem, tagliare l'altra estremità e collegare i conduttori verde e rosso ai terminali "TIP" e "RING" del sistema MEDIA 128.

Manuale di Sistema

APPENDICE A



DT00835-HE0200