



Sistema

# modulo 8.32

*Manuale  
d'installazione*



**HESA SpA**  
Via Triboniano, 25 - 20156 MILANO  
Tel. 02.38036.1 - Fax 02.38036.701  
Internet: [www.hesa.com](http://www.hesa.com)  
e-mail: [hesa@hesa.com](mailto:hesa@hesa.com)

**Filiale:**  
Via Val Grana, 14 - 00141 ROMA  
Tel. 06.8861.415 - Fax 06.8861.391  
e-mail: [roma@hesa.com](mailto:roma@hesa.com)

DT00851



# Sommario

## Schema collegamenti e circuiti

### Sezione 1 - Introduzione al sistema ..... 1

▣	Caratteristiche .....	1
▣	Dispositivi supplementari.....	2
–	Tastiere.....	2
–	Modulo espansione otto zone PC5108.....	2
–	Modulo espansione con duplicazione zone PC5108D .....	3
–	Modulo ricevitore senza fili PC5132 (Non certificato CEI 79-2, 2^Ed. 1993) .....	3
–	Modulo uscita alimentatore PC5204 .....	3
–	Modulo otto uscite a bassa corrente PC5208 (Non certificato CEI 79-2, 2^Ed. 1993) .....	3
–	Modulo ESCORT5580 (Non certificato CEI 79-2, 2^Ed. 1993) .....	3
–	Modulo interfaccia audio PC5908 (Non certificato CEI 79-2, 2^Ed. 1993) .....	3
–	Modulo audio PC5921 .....	3
–	Modulo audio PC5921EXT .....	3
–	Modulo audio PC5921EXT/R.....	3
–	Modulo stampante PC5400 .....	3
–	Cassetta grande per centrale Modulo 8.32 art. HZ-MODULO (Non certificata CEI 79-2, 2^ Ed. 1993) .....	3

### Sezione 2 - Avvio installazione ..... 4

▣	Passi di installazione .....	4
▣	Descrizioni morsetti.....	5
▣	KEYBUS Collegamenti e Funzionamento.....	6
▣	Assorbimenti di corrente - Moduli ed accessori.....	6
▣	Assegnazione zone agli espansori zone .....	7
▣	Assegnazione tastiere.....	7
–	Come assegnare le tastiere.....	7
–	Come programmare i tasti funzione.....	7
▣	Abilitazione supervisione.....	8
▣	Rimozione moduli.....	8
▣	Collegamento zone .....	9
–	Circuiti normalmente chiusi (N.C.) .....	9
–	Singole resistenze di fine linea (EOL).....	9
–	Doppie resistenze di fine linea (DEOL).....	9
–	Collegamento zona incendio - Rivelatori fumo a 4 fili .....	10
–	Collegamento zona incendio - Rivelatori fumo a 2 fili .....	10
–	Collegamento zone interruttore a chiave .....	10
–	Duplicatore zone .....	11

## Sezione 3 - Comandi tastiera ..... 12

▣	Codici accesso .....	12
▣	Inserimento / Disinserimento .....	12
▣	Esclusione automatica .....	13
▣	Comandi [★] .....	13
	– Esclusione/Riattivazione zone In casa/Fuori .....	13
	– Visualizzazione guasto .....	14
	– Memoria allarmi .....	15
	– Gong porta abilitato/disabilitato.....	15
	– Programmazione codici di accesso .....	15
	– Funzioni utente .....	16
	– Funzioni uscita di utilità.....	17
	– Programmazione installatore .....	17
	– Inserimento senza ritardo entrata .....	17
	– Inserimento rapido/Uscita rapida .....	17
▣	Tasti funzione .....	18
	– Opzioni tasti funzione.....	18
▣	Funzionamento tastiere globali e di settore .....	19

## Sezione 4 - Come programmare ..... 20

▣	Come entrare nella Programmazione Installatore.....	20
▣	Programmazione dati decimali .....	20
▣	Programmazione dati esadecimali (HEX) .....	20
▣	Programmazione Sezioni con opzioni a commutazione.....	21
▣	Analisi della programmazione .....	21

## Sezione 5 - Descrizioni programma..... 22

▣	Definizioni zone .....	22
▣	Attributi zona .....	23
▣	Combinatore - Selezione.....	24
▣	Combinatore - Numeri telefonici.....	25
▣	Combinatore - Numeri Cliente .....	25
▣	Combinatore - Formati rapporto .....	25
	– Formati decadici.....	25
	– Contact ID.....	26
	– SIA (Livello 2).....	26
	– Formato Pager .....	26
▣	Combinatore - Codici di rapporto .....	27
	– Allarme Zona.....	27
	– Ripristino Zona .....	27
	– Inserimenti .....	27
	– Disinserimenti .....	27
	– Manomissioni .....	28
	– Priorità/Emergenza .....	28
	– Manutenzione .....	28
	– Trasmissioni di prova .....	28
	– Manutenzione senza fili .....	28
	– Miscellanea .....	29
▣	Scarico dati.....	29
▣	Assegnazione settori/zone .....	30

## Sezione 5 - Descrizioni programma (segue).....22

▣ Uscite PGM .....	30
– Opzioni uscite PGM .....	30
– Attributi uscite PGM .....	32
▣ Controllo Linea Telefonica (CLT) .....	32
▣ Supervisione sirena.....	32
▣ Trasmissione di prova .....	32
▣ Tasti Incendio, Ausiliario, Aggressione .....	33
▣ Opzioni ritardo entrata/uscita .....	33
▣ Memoria eventi.....	34
– Analisi memoria eventi mediante la tastiera LCD .....	34
▣ Interruzione allarmi ripetuti .....	34
▣ Ritardo trasmissione.....	34
▣ Retro-illuminazione tastiera.....	34
▣ Opzioni Inserimento/Disinserimento.....	35
▣ Inserimento automatico .....	35
▣ Blocco tastiera.....	35
▣ Spegnimento tastiera .....	36
▣ Risposta circuito .....	36
▣ Manomissioni tastiere.....	36
▣ Espansione senza fili.....	36
▣ Modulo ESCORT .....	37
▣ Stampante locale .....	37
▣ Modulo interfaccia audio .....	37
▣ Default (di fabbrica).....	37
– Centrale di allarme principale a default di fabbrica (hardware).....	37
– Centrale di allarme principale a default di fabbrica (software) .....	38
▣ Blocco installatore .....	38
▣ Prova movimento (Installatore) .....	38
▣ Programmazione Internazionale .....	38

## Appendice A - Formato CONTACT ID.....40

## Appendice B - Formato SIA.....41

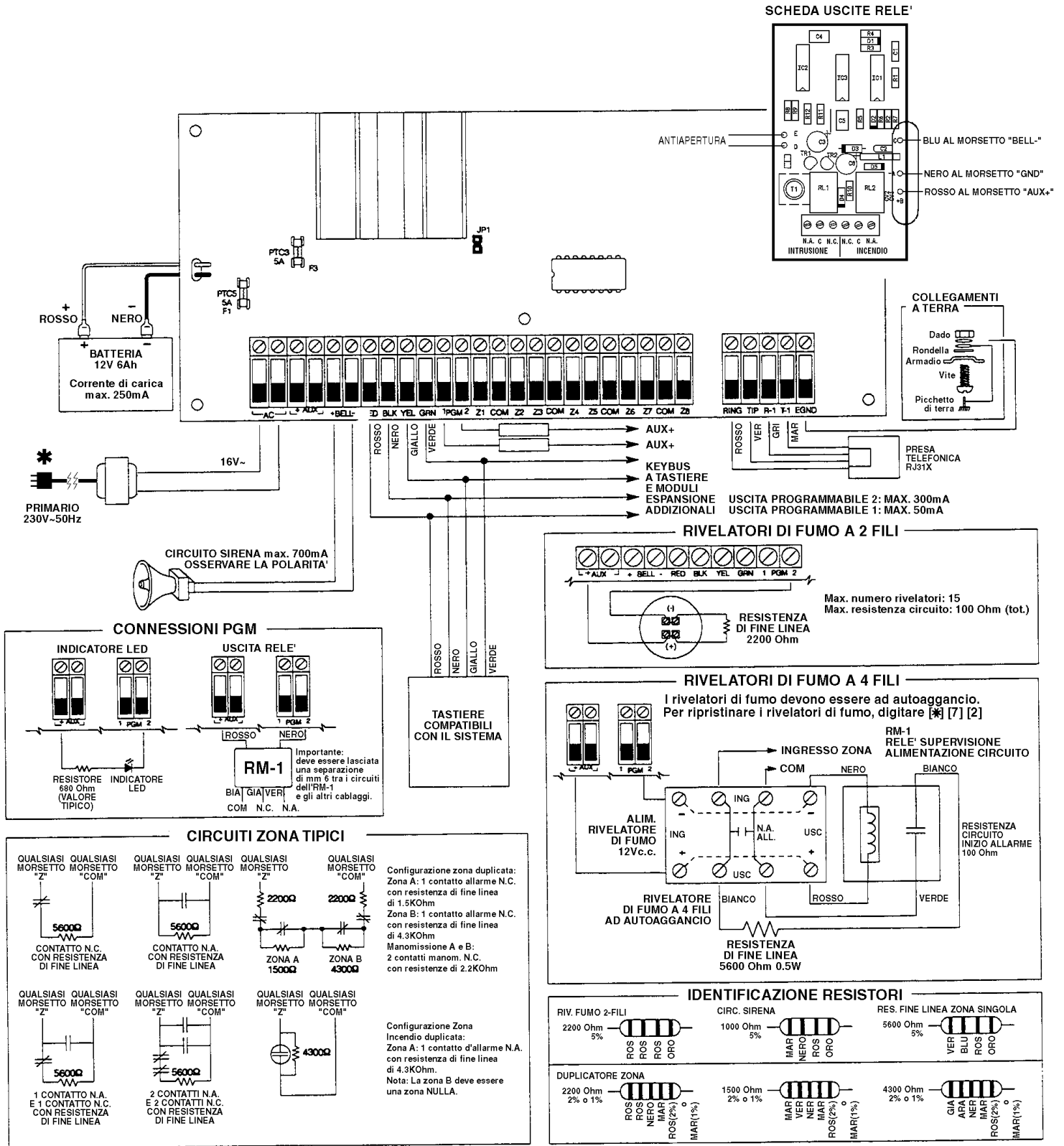

★ Il trasformatore VM30/16 prevede come ingresso rete il collegamento tramite spina normalizzata da 6A.

**Per il corretto collegamento occorre arrivare all'interno della centrale con un cavo a tre conduttori (fase-neutro-terra) di sezione non inferiore a mm<sup>2</sup> 0.75 che deve essere terminato con una presa volante nella quale inserire la spina proveniente dal trasformatore.**

## 1.1 Caratteristiche

### Caratteristiche della centrale di allarme

#### Configurazione flessibile delle zone:

- 8 zone completamente programmabili
- 37 codici di accesso: 32 codici utente, 1 codice principale sistema, 2 codici principali settore e 2 codici coercizione
- Espandibile a 32 zone
- Possibilità di espansione cablata usando il Modulo espansione 8 zone PC5108
- Possibilità di espansione senza fili usando il Modulo espansione zone senza fili PC5132 (fino a 32 zone senza fili, completamente supervisionate)
- Sorveglianza zone: normalmente chiuse, singola resistenza di fine linea (EOL), doppia resistenza di fine linea (EOL), o duplicatore zona con supervisione
- Zona per rivelatori di fumo a 2 fili
- 27 tipi di zone, 7 opzioni di zona programmabili
- 2 settori
- Temperatura di funzionamento da +5°C a +40°C
- Livello di prestazione garantito: Il livello CEI 79-2, 2<sup>a</sup> Edizione

#### Uscita allarme sonora:

- Uscita sirena sorvegliata (corrente limitata a 3A), 12V—
- Uscita continua o intermittente

#### Memoria EEPROM:

- Mantiene il programma e lo stato del sistema, anche in mancanza totale delle tensioni della rete e della batteria.

#### Uscite programmabili:

- Fino a 14 uscite di tensione programmabili, 14 opzioni programmabili
- 1 uscita PGM ad alta corrente (300mA) con possibilità di rivelatore di fumo a 2 fili sulla centrale di allarme principale
- 1 uscita PGM a bassa corrente (50mA) sulla scheda principale
- 8 ulteriori uscite PGM a bassa corrente (50mA) disponibili usando il modulo PC5208
- 4 uscite PGM ad alta corrente (0.7A) disponibili usando il modulo PC5204
- 1 uscita PC5204 completamente sorvegliata per uscita sirena.

#### Potente alimentatore stabilizzato 13.8V—, 0.7A:

- Disponibili per alimentazione ausiliaria: 500mA
- Supervisione per caduta rete e batteria bassa
- Orologio interno agganciato alla frequenza di rete
- Corrente max. assorbita alla tensione nominale dalla sola centrale: 185mA

#### Alimentazione:

- Trasformatore 16.5V~, VM30/16 con PTC da 10Ω
- Batteria allocabile: 12V 6Ah, ermetica al piombo, ricaricabile
- Assorbimento max. di corrente dalla rete: 118mA
- Tensione di rete (Primario del trasformatore VM30/16): 230V~ ±10%

#### Caratteristiche tastiera a distanza:

- 4 differenti tastiere disponibili:  
Tastiera LED 8 zone TD5508, Tastiera LED 16 zone TD5516, Tastiera LED 32 zone TD5532, Tastiera alfanumerica a cristalli liquidi LCD5500
- Ogni tastiera ha 5 tasti funzione completamente programmabili
- Fino a 8 tastiere collegabili
- Collegamento a 4 fili sul KEYBUS
- Avvisatore acustico (buzzer) piezoelettrico incorporato
- 1.000.000 di combinazioni possibili

#### Caratteristiche del combinatore telefonico digitale:

- Supporta tutti i principali formati compresi SIA e Contact ID
- Chiamata personale ad inizio evento
- 3 numeri telefonici programmabili
- 2 numeri codici clienti
- Selezione multifrequenza e decadica
- Sezionamento linea con relè a doppio scambio
- Funzione antiblocco
- Rapporto sdoppiato di trasmissioni selezionate a ciascun numero telefonico

**Funzioni supervisione sistema**

La Centrale MODULO 8.32 controlla continuamente un numero di possibili condizioni di guasto, comprendenti:

- Mancanza rete
- Guasto incendio per zona
- Condizione batteria bassa
- Perdita orologio interno
- Manomissione per zona
- Guasto modulo (supervisione o manomissione)
- Guasto per zona
- Guasto linea telefonica
- Guasto uscita sirena
- Guasto alimentatore ausiliario
- Impossibilità a comunicare

**Funzioni di prevenzione falsi allarmi**

- Ritardo uscita sonora
- Urgenza su ritardo entrata
- Interruzione allarmi ripetuti
- Ritardo comunicazione
- Guasto uscita sonora
- Uscita rapida
- Trasmissione inserimento recente

**Ulteriori funzioni**

- Inserimento automatico per settore all'ora stabilita
- Prova uscita allarme attivato di tastiera e combinatore
- Blocco tastiera
- Capacità audio con l'impiego del modulo interfaccia audio PC5908 che permette 2 modi di ascolto: intercomunicazione locale e con la centrale di sorveglianza
- Tutti i moduli collegati al sistema tramite il KEYBUS a 4 fili, fino a m 300 dalla centrale di allarme principale.
- La memoria eventi può essere stampata usando il modulo di interfaccia seriale RS232 PC5400
- Opzione duplicatore zona
- Supporta il modulo avvisatore vocale ESCORT 5580 con comando automazione/illuminazione
- Memoria per 128 eventi, con registrazione di ora e data
- Capacità di carico/scarico dati

**1.2 Dispositivi supplementari**

**1.2.1 Tastiere**

Fino a otto tastiere possono essere collegate alla centrale di allarme, in una qualsiasi combinazione di quelle elencate di seguito. Tastiere differenti possono essere usate per sistemi di diverse dimensioni: 8, 16, e 32 zone.

- TD5508 Tastiera LED a 8 zone con tasti funzione
- TD5516 Tastiera LED a 16 zone con tasti funzione
- TD5532 Tastiera LED a 32 zone con tasti funzione
- LCD5500 Tastiera LCD con tasti funzione



TD5508



TD5516



TD5532

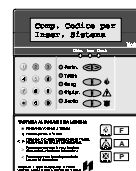

LCD5500

**1.2.2 Modulo espansione otto zone PC5108**

Il modulo espansione otto zone può essere usato per aumentare il numero di zone in un sistema. Possono essere collegati fino a tre moduli per un massimo di 32 zone.

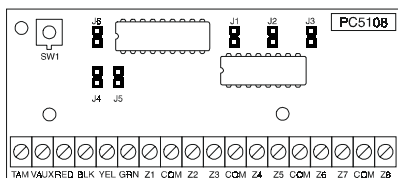

**1.2.3 Modulo espansione con duplicazione zone PC5108D**

Il PC5108D fornisce 16 zone aggiuntive quando si utilizza l'opzione Duplicatore zona. Può essere aggiunto solo un modulo al sistema per espanderlo al massimo di 32 zone.

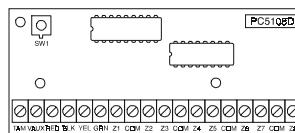

**1.2.4 Modulo ricevitore senza fili PC5132 (Non certificato IMQ)**

Il modulo ricevitore senza fili PC5132-900 può essere usato per connettere senza fili fino a 32 dispositivi. Tutti i dispositivi sono totalmente supervisionati e usano batterie alcaline standard 'AAA' o 'AA'. (Vedere Sezione 5.26 "Espansione senza fili").

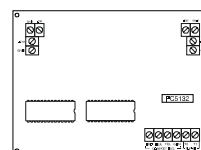

**1.2.5 Modulo uscita alimentatore PC5204**

Il PC5204 può fornire fino ad 0.7A di potenza aggiunta per moduli o dispositivi collegati alla centrale di allarme. Il modulo richiede un trasformatore a 16.5V, 40VA e una batteria di 6Ah. Inoltre il modulo fornisce 4 uscite in tensione ad alta corrente programmabili. Ogni uscita è programmabile singolarmente con 14 diverse opzioni disponibili (Vedere Sezione 5.10 "Uscite PGM").

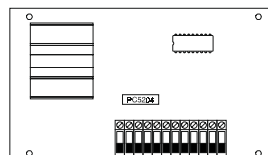

**1.2.6 Modulo otto uscite a bassa corrente PC5208**

Aggiunge 8 uscite a bassa corrente (50mA). Ogni uscita è programmabile singolarmente con 14 diverse opzioni di uscita disponibili (Vedere Sezione 5.10 "Uscite PGM").

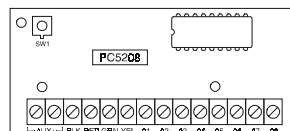

**1.2.7 Modulo ESCORT5580 (Non certificato IMQ)**

Questo modulo trasforma ogni tasto telefonico in una tastiera completamente funzionale. Il modulo ha inserita anche una interfaccia per comandare fino a 32 dispositivi tipo portante per controllo illuminazione e temperatura (Vedere Sezione 5.27 "Modulo Escort").

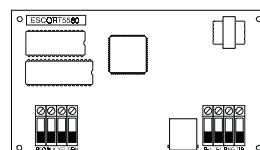

**1.2.8 Modulo interfaccia audio PC5908 (Non certificato IMQ)**

Questo modulo costituisce un semplice modo per incorporare chiamata, intercomunicazione audio, ascolto bambini, musica di sottofondo e risposta porta alla centrale di allarme MODULO 8.32. Il modulo fornisce la funziona a viva-voce per la centrale di sorveglianza (vedere Sezione 5.29 "Modulo interfaccia audio"). Sono disponibili tre ulteriori apparecchiature:

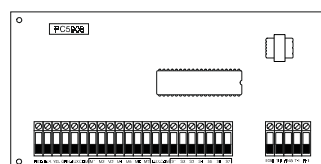

**Modulo audio PC5921 (Non certificato IMQ)**

Il Modulo audio PC5901 può essere usato con il Modulo PC5908.

**Modulo audio PC5921EXT (Non certificato IMQ)**

Il Modulo audio PC5901EXT può essere usato con il Modulo PC5908.

**Modulo audio PC5921EXT/R (Non certificato IMQ)**

Il Modulo audio PC5901EXT può essere usato con il Modulo PC5908.

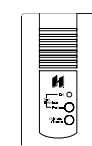

PC5921

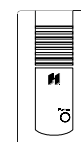

PC5921EXT

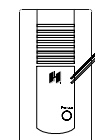

PC5921EXT/R

**1.2.9 Modulo stampante PC5400**

Il modulo stampante PC5400 permette alla centrale di allarme di produrre la stampa di tutti gli eventi che sono avvenuti nel sistema, su qualsiasi stampante seriale. Tutti gli eventi saranno stampati con il settore, l'ora, la data e l'evento che si è verificato (Vedere Sezione 5.28 "Stampante locale").

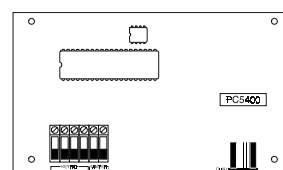

**1.2.10 Cassetta grande per centrale Modulo 8.32 art. HZ-MODULO (Non certificato IMQ)**

Dimensioni: mm 332x400x107

Le seguenti sezioni forniscono una descrizione completa per cablare e configurare i dispositivi e le zone.

### 2.1 Passi di installazione

I seguenti passi sono da guida all'installazione della centrale di allarme. Si suggerisce di leggere brevemente questa sezione per avere una visione completa della sequenza di installazione. Poi eseguire attentamente quanto indicato ad ogni passo. Seguendo queste istruzioni, si esegue il lavoro riducendo i problemi ed il tempo necessario.

#### Passo 1 Creare lo schema dell'impianto

Disegnare uno schizzo dell'edificio includendovi tutti i dispositivi di rivelamento allarmi, i moduli di espansione delle zone, le tastiere e tutti i moduli necessari.

#### Passo 2 Montaggio della centrale

Disporre la centrale in un'area asciutta, sistemandola vicino ad una presa della tensione di rete senza interruttore ed alla presa della linea telefonica. Prima di fissare l'armadietto alla parete premere dalla parte posteriore i cinque prigionieri per il montaggio delle schede all'interno.

**▼ Completare tutti i collegamenti prima di applicare la tensione di rete o collegare la batteria.**

#### Passo 3 Installazione del Kit antistacco art. KA832I

Il kit antistacco è composto dalla staffa PW-ESP su cui viene fissato l'interruttore antistacco. La staffa dispone anche della foratura per due schede di espansione PC5108.

##### Installazione

- Appoggiare l'armadio della centrale alla parete e usando il fondo come dima, segnare i 4 punti di fissaggio.
- Eseguire 4 fori per i punti tracciati ed inserire in essi dei tasselli ad espansione.
- Fissare l'armadio con 3 viti ed inserire per ultima la quarta vite nell'angolo alto a sinistra (vite A). La vite deve sporgere almeno mm 5 dal fondo della cassetta.
- Inserire nell'armadio della centrale Modulo 8.32 la staffa PW-ESP con l'interruttore antirimozione fissato come indicato in Figura A. (La staffa deve essere inserita a mm 5 di distanza dall'estrema sinistra dell'armadio).
- Assicurarsi che l'attuatore dell'interruttore antirimozione appoggi sulla testa della vite A e quindi serrare le viti B per bloccare la posizione della staffa.
- Collegare l'interruttore antirimozione in serie a quello antiapertura nel circuito di protezione 24 ore della centrale.



Figura A

#### Passo 3 Collegamento del KEYBUS (Sezione 2.3)

Collegare il KEYBUS su ogni modulo seguendo le indicazioni fornite.

#### Passo 4 Assegnazione zone ai Moduli espansione zone (Sezione 2.5)

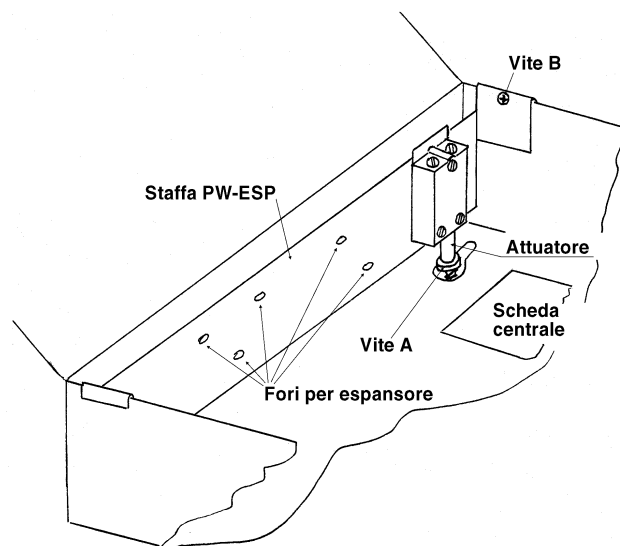
Se si usano moduli di espansione zone, devono essere configurati in modo che la centrale sappia quali zone sono assegnate a ciascun modulo. Seguire le indicazioni fornite per l'assegnazione delle zone ai moduli di espansione.

#### Passo 5 Collegamento zone (Sezione 2.9)

Togliere la tensione di alimentazione alla centrale e completare il collegamento di tutte le zone. Seguire le indicazioni fornite nella Sezione 2.8 per collegare le zone usando circuiti normalmente chiusi, resistenze singole di fine linea, resistenze doppie di fine linea, duplicatori di zona, zone Incendio e zone Inserimento con interruttori a chiave.

#### Passo 6 Completamento collegamento

Completare tutti gli altri collegamenti compresi campane o sirene, collegamenti linea telefonica, collegamenti a terra o qualsiasi altro collegamento necessario. Seguire le indicazioni fornite nella Sezione 2.2 "Descrizioni morsetti".

**Passo 7 Accensione della centrale**

Dopo il completamento del collegamento di tutte le zone e del KEYBUS, dare tensione alla centrale di allarme.

---

**▼ La centrale non si accende se è collegata solo la batteria.**

---

**Passo 8 Assegnazione tastiere (Sezione 2.6)**

Le tastiere devono essere assegnate a posizioni differenti per essere correttamente sorvegliate. Seguire le indicazioni fornite nella Sezione 2.6 per assegnare le tastiere.

**Passo 9 Abilitazione supervisione (Sezione 2.7)**

Dopo che tutti i moduli sono stati cablati al KEYBUS, si deve abilitare la supervisione. La centrale di allarme sarà poi in grado di indicare i guasti di comunicazione dei moduli. Seguire le indicazioni fornite nella Sezione 2.7.

**Passo 10 Programmazione del sistema (Sezioni 4 e 5)**

La Sezione 4.0 fornisce una completa descrizione di come programmare la centrale di allarme. La Sezione 5.0 contiene la completa descrizione delle varie funzioni programmabili, quali opzioni sono disponibili e come esse funzionano. La programmazione delle schede di lavoro deve essere eseguita in modo completo prima di iniziare la programmazione del sistema.

**Passo 11 Collaudo del sistema**

Provare completamente la centrale di allarme per assicurarsi che tutte le prestazioni e le funzioni operino secondo la programmazione.

2.2 Descrizioni morsetti

**Morsetti - C.A.**

La centrale di allarme richiede un trasformatore da 40VA con 16.5V in uscita. Collegare il trasformatore direttamente alla rete senza interruttori e la sua uscita a questi morsetti.

---

**▼ Non collegare il trasformatore fino a quando non è completato tutto il collegamento.**

---

**Collegamento batteria**

La batteria è usata per fornire una tensione di riserva nel caso di mancanza della tensione di rete e per fornire una corrente supplementare quando è richiesta dalla centrale, come nel caso di allarme.

---

**▼ Non collegare la batteria fino a quando non sono completati gli altri collegamenti.**

---

Collegare il conduttore ROSSO al positivo della batteria ed il conduttore NERO al negativo.

**Morsetti tensione ausiliaria - AUX+ e GND**

Questi morsetti forniscono fino a 500mA di corrente supplementare a 12V— per dispositivi ausiliari. Collegare il positivo di qualsiasi di questi dispositivi al morsetto AUX+, il negativo a GND. L'uscita AUX è protetta; se è assorbita troppa corrente da questi morsetti (corto circuito), la centrale spegne temporaneamente l'uscita, fino a quando è risolto il problema.

**Morsetti uscita campana/sirena - BELL+ e BELL-**

Questi morsetti forniscono fino a 3A di corrente a 12V— (con batteria di riserva 700mA continui) per comandare campane, sirene, lampeggiatori o altre apparecchiature di avvertimento. Collegare il positivo di qualsiasi di questi dispositivi con BELL+, il negativo con BELL-. L'uscita BELL è protetta; se è assorbita troppa corrente da questi morsetti (corto circuito), si interrompe il fusibile BELL.

L'uscita Campana/sirena è sorvegliata. Se non si usa alcun dispositivo di allarme collegare una resistenza da 1KΩ tra BELL+ e BELL-, per evitare che la centrale visualizzi una condizione di guasto (Vedere Sezione 3.4 "Comandi [★],[★][2]").

**Morsetti KEYBUS - RED, BLK, YEL, GRN (ROSSO, NERO, GIALLO, VERDE)**

Il KEYBUS è usato dalla centrale per scambiare informazioni con i moduli. Ogni modulo ha quattro morsetti KEYBUS che devono essere collegati ai corrispondenti quattro morsetti dalla centrale. Per ulteriori informazioni, vedere Sezione 2.3 "Funzionamento e collegamenti KEYBUS".

**Uscite programmabili - PGM1 e PGM2**

Ogni uscita PGM è un collettore aperto che commuta a massa. Vale a dire, quando una uscita PGM è attivata dalla centrale, il morsetto commuta a massa.

PGM1 può assorbire fino a 50mA per attivare LED o piccoli avvisatori acustici. Collegare il positivo del LED o dell'avvisatore acustico a AUX+, il negativo a PGM1. Se sono necessari più di 50mA di corrente deve essere usato un relè. Fare riferimento allo schema a lato:

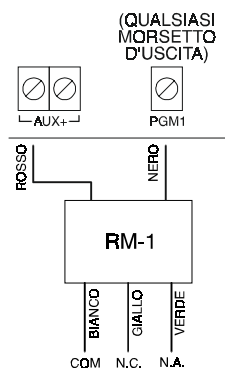

PGM2 funziona in modo simile a PGM1. Può anche essere usata per rivelatori di fumo a due fili (Vedere Sezione 2.9 “Collegamento zone - Collegamento zona incendio”) e può essere configurata per uscita di alta corrente togliendo il ponticello J1.

**Morsetti ingresso zona - da Z1 a Z8**

Ogni apparecchio di rilevazione deve essere collegato ad una zona della centrale. E’ consigliabile che ogni zona abbia una sola apparecchiatura, tuttavia è possibile collegare diversi rivelatori alla stessa zona. Per le caratteristiche di zona, vedere la Sezione 2.9.

**Morsetti per collegamento telefonico - TIP, RING, T-1, R-1**

Per la comunicazione con la Centrale di Sorveglianza o per lo scarico dati, collegare uno spinotto RJ-31X secondo questo schema:

- TIP - Filo verde - Alla linea telefonica
- RING - Filo rosso
- T-1 - Filo marrone - Ai telefoni
- R-1 - Filo grigio

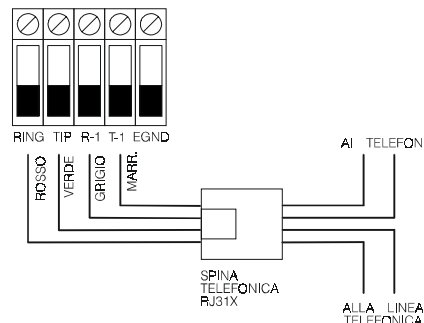

**▼ NOTA: Si raccomanda di verificare l'integrità della messa a terra in quanto da ciò dipende la sicurezza della rete di telecomunicazione.**

**▼ Attenzione! Non collegare linee telefoniche dedicate a fax. Queste linee possono incorporare filtri vocali che scollegano la linea se un segnale che non sia un segnale di FAX viene rilevato, con il risultato di una trasmissione incompleta.**

2.3 KEYBUS Collegamenti e Funzionamento

Il Keybus è usato dalla centrale per comunicare con tutti i moduli collegati e dai moduli per comunicare con la centrale. I morsetti ROSSO e NERO sono usati per fornire l'alimentazione, mentre i morsetti GIALLO e VERDE sono usati per clock e dati.

**▼ I 4 morsetti KEYBUS della centrale devono essere collegati agli appositi 4 morsetti di tutti i moduli.**

Devono essere seguite le seguenti condizioni:

- Usare preferibilmente due coppie intrecciate sez. mm<sup>2</sup> 0.35
- Ogni modulo può essere collegato in ogni punto della linea Keybus
- La lunghezza massima è di m 300 dalla centrale
- Usare cavo schermato solo in presenza di forti interferenze RF.

2.4 Assorbimenti di corrente - Moduli ed accessori

Al fine di fare funzionare correttamente il sistema, le possibilità di uscite alimentazione della centrale e delle apparecchiature di espansione non devono essere superate. Usare i dati sotto riportati per assicurarsi che nessuna parte del sistema sia sovraccaricata.

**Uscite del sistema (tutte 12V—)**

- **Centrale MODULO 8.32**  
VAUX: 500mA inclusa una tastiera. Sottrarre per ogni tastiera addizionale, modulo di espansione ed accessori collegato a VAUX o KEYBUS.  
BELL: 700mA continui. 3A per breve tempo. Disponibili con la batteria collegata.
- **PC5204**  
VAUX: 0.7A continui.
- **PC5208**  
VAUX: 250mA. Sottrarre il carico totale su questo morsetto all'uscita VAUX/KEYBUS della centrale.
- **PC5108**  
VAUX: 100mA. Sottrarre il carico totale su questo morsetto all'uscita VAUX/KEYBUS della centrale.

**Assorbimento apparecchiature (12V—)**

- Tastiera LCD5500: 50mA
- Tastiera TD5532: 45mA
- Tastiera TD5516: 45mA
- Tastiera TD5508: 45mA
- Modulo zone PC5108: 35mA
- Modulo esp. zone PC5108D: 35mA
- Modulo uscita PC5204: 20mA
- Modulo uscita PC5208: 50mA
- Modulo senza fili PC5132: 125mA
- Modulo ESCORT: 150mA
- Modulo interfaccia audio PC59008: 65mA
- Centrale audio PC5901: 20mA
- Centrale audio PC5901EXT: 20mA
- Centrale audio PC5901EXT/R: 35mA
- Modulo seriale PC5400: 62mA

## 2.5 Assegnazione zone agli espansori zone

La scheda principale contiene le zone da 1 a 8. Espansori zone aggiuntivi possono essere aggiunti per aumentare il numero di zone del sistema. Ogni espansore di zona consiste in due gruppi di 4 zone ed ogni gruppo può essere configurato per assegnare le zone specifiche ad un espansore. Questa operazione si ottiene regolando i ponticelli dislocati sull'espansore secondo la giusta configurazione.

**▼ Prima che un espansore zone possa funzionare correttamente, i ponticelli devono essere regolati in modo che la centrale possa determinare l'assegnazione zone corretta.**

Le seguenti regolazioni stabiliscono la posizione dei ponticelli in relazione all'assegnazione zone.

Espansore Zona	Ponticelli			Assegnazione Zone Sistema
Gruppo A (Zone 1-4)	J1	J2	J3	
Gruppo B (Zone 5-8)	J4	J5	J6	
	ON	ON	ON	Zone non abilitate
	OFF	ON	ON	Zone non abilitate
	ON	OFF	ON	Zone 9-12
	OFF	OFF	ON	Zone 13-16
	ON	ON	OFF	Zone 17-20
	OFF	ON	OFF	Zone 21-24
	ON	OFF	OFF	Zone 25-28
	OFF	OFF	OFF	Zone 29-32

Quello che segue è lo schema di un modulo espansione zone che indica le posizioni dei ponticelli.

**▼ Vi sono due gruppi di ponticelli, uno per le prime quattro zone del modulo espansione ed uno per le altre quattro zone.**

In questo schema l'impostazione dei ponticelli indica che il primo gruppo di quattro zone del modulo espansione avrà le zone da 9 a 12, mentre il secondo gruppo avrà le zone da 13 a 16. Un gruppo di zone può essere disabilitato se non è necessario nell'installazione.

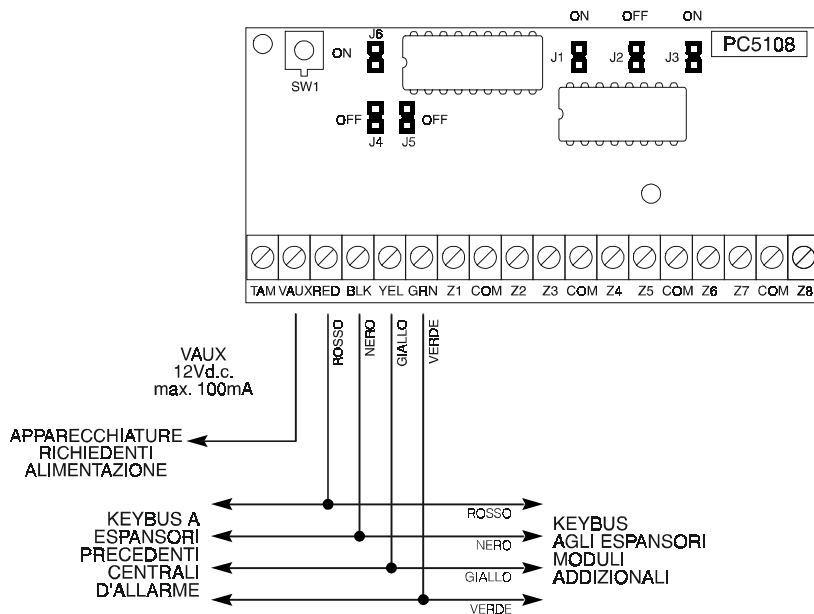

## 2.6 Assegnazione tastiere

Vi sono 8 posizioni disponibili per le tastiere. Le tastiere LED sono sempre assegnate da default alla posizione 1 mentre la LCD5500 è sempre assegnata alla posizione 8. Ciascuna tastiera può essere assegnata ad una posizione differente (da 1 a 8), con due vantaggi. La centrale di allarme può sorvegliare la connessione della tastiera e segnalare una condizione di guasto se essa viene rimossa. Le tastiere possono anche essere assegnate per definire uno specifico settore o funzionare come tastiera globale.

### 2.6.1 Come assegnare le tastiere

**▼ Tutte le assegnazioni delle tastiere devono essere fatte singolarmente su ogni tastiera del sistema.**

Per assegnare una tastiera ad una posizione e selezionare il settore dove sarà operativa, inserire quanto segue:

Passo 1 - Entrare in programmazione installatore

Passo 2 - Premere [000] per programmazione tastiera

Passo 3 - Premere [0] per assegnazione settore e posizione

Inserire un numero di due cifre per specificare l'assegnazione settore e posizione.

1<sup>a</sup> cifra    Inserire 0 per tastiera globale;  
                   Inserire 1 per tastiera settore 1;  
                   Inserire 2 per tastiera settore 2.

2<sup>a</sup> cifra    Inserire da 1 a 8 per assegnazione posizione

Premere due volte il tasto [#] per uscire dalla programmazione. Continuare questa procedura ad ogni tastiera, fino a quando sono state tutte assegnate alla posizione corretta.

### 2.6.2 Come programmare i tasti funzione

Ognuno dei 5 tasti funzione su ogni tastiera può essere programmato per funzionamenti diversi su ogni tastiera.

Passo 1 - Entrare in programmazione installatore.

Passo 2 - Premere [000] per programmazione tastiera.

Passo 3 - Inserire da [1] a [5] per selezionare il tasto funzione da programmare.

Passo 4 - Inserire il numero di 2 cifre, da [00] a [17] per l'opzione.

Passo 5 - Continuare dal Passo 3 fino a quando tutti i tasti funzione sono programmati.

Passo 6 - Premere [#] per uscire da programmazione installatore.

Per l'elenco completo delle opzioni dei tasti funzione vedere Sezione 3.5.1 "Opzioni tasti funzione".

## 2.7 Abilitazione supervisione

Dopo l'esecuzione dei collegamenti del KEYBUS, deve essere abilitata la supervisione affinché la centrale possa indicare un guasto se un modulo è tolto dal sistema.

Per abilitare la supervisione, inserire quanto segue da qualsiasi tastiera:

Passo 1 - Premere [✱] [8] [Codice installatore] per entrare nella programmazione installatore.

Passo 2 - Premere [902] per abilitare la supervisione. La centrale ricerca automaticamente tutti i moduli del sistema. Al termine (dopo circa 1 minuto) inserire quanto segue per confermare i moduli del sistema.

Passo 3 - Premere [903] per visualizzare tutti i moduli.

I LED di zona si accendono secondo quale modulo la centrale ha trovato nel sistema. La tastiera LCD permette di spostarsi attraverso i moduli. Fare riferimento alla seguente tabella:

LED [1]..... Tastiera 1 presente	LED [13]..... Zone da 25 a 28 presenti
LED [2]..... Tastiera 2 presente	LED [14]..... Zone da 29 a 32 presenti
LED [3]..... Tastiera 3 presente	LED [15]..... Non usata
LED [4]..... Tastiera 4 presente	LED [16]..... Non usata
LED [5]..... Tastiera 5 presente	LED [17]..... Modulo PC5132 presente
LED [6]..... Tastiera 6 presente	LED [18]..... Modulo PC5208 presente
LED [7]..... Tastiera 7 presente	LED [19]..... Modulo PC5204 presente
LED [8]..... Tastiera 8 presente	LED [20]..... Modulo PC5400 presente
LED [9]..... Zone da 9 a 12 presenti	LED [21]..... Modulo PC5908 presente
LED [10]..... Zone da 13 a 16 presenti	LED [22]..... Non usata
LED [11]..... Zone da 17 a 20 presenti	LED [23]..... Non usata
LED [12]..... Zone da 21 a 24 presenti	LED [24]..... Modulo Escort 5580 presente

Se un modulo è connesso ma non segnala la sua presenza, può essere dovuto ad una delle seguenti ragioni:

- non è collegato al KEYBUS
- vi è un problema di collegamento del KEYBUS
- il modulo dista più di m 300 dalla centrale di allarme
- il modulo non è alimentato con corrente sufficiente
- il modulo PC5132 manca di qualche dispositivo

## 2.8 Rimozione moduli

Se un modulo non è più necessario sul sistema, si deve comunicare alla centrale di non sorvegliarlo più. Per questa operazione togliere il modulo dal KEYBUS ed eseguire di nuovo la funzione abilitazione supervisione (Vedere Sezione 2.7 "Abilitazione supervisione"). La centrale non riconosce più il modulo e non lo sorveglia più.

## 2.9 Collegamento zone

Vi sono diversi modi di collegamento delle zone, secondo le opzioni di programmazione selezionate. Quanto segue è la descrizione di ognuna sorvegliata singolarmente.

▼ **Qualsiasi zona definita come Incendio, Supervisione 24 ore e Risposta (Vedere Sezione 5.1 "Definizione zone") richiede automaticamente una resistenza singola di fine linea (EOL) senza tenere conto di quale tipo di collegamento per la sorveglianza sia stato selezionato. Quando si riconfigura la sorveglianza zone da una impostazione non di default, come da doppia resistenza di fine linea (DEOL) a EOL / n.c. a DEOL / disabilitazione zone 1-8 quando aperte o guaste, il sistema deve essere completamente spento e di nuovo acceso.**

### 2.9.1 Circuiti normalmente chiusi (N.C.)

Cablare tutte le zone secondo i seguenti schemi:

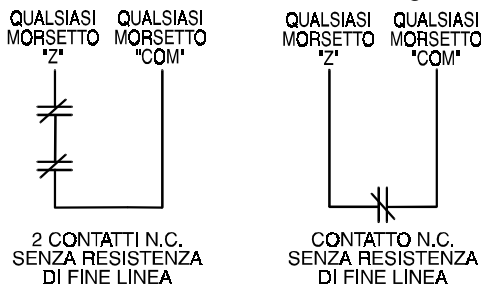

▼ **Questa opzione, non certificata CEI 79-2 II^ livello, può essere selezionata solo se sono usati dispositivi di rivelamento o contatti normalmente chiusi (N.C.).**

### 2.9.2 Singole resistenze di fine linea (EOL)

Cablare tutte le zone secondo i seguenti schemi:

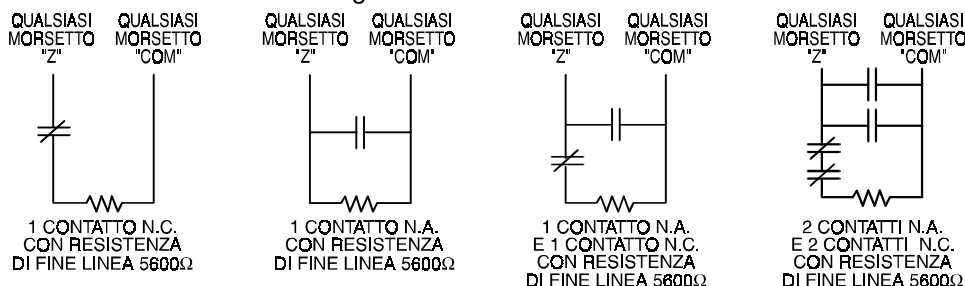

▼ **Questa opzione può essere selezionata se sono usati dispositivi o contatti normalmente chiusi (N.C.) o normalmente aperti (N.A.).**

### 2.9.3 Doppie resistenze di fine linea (DEOL)

▼ **Nota importante:**

**Le doppie resistenze di fine linea devono essere abilitate nella Centrale MODULO 8.32 se si vuole la supervisione per le zone senza fili. Se sono selezionati N.C. o singole resistenze EOL, la Centrale MODULO 8.32 non sarà in grado di sorvegliare i dispositivi senza fili. Se un dispositivo senza fili non manda più il segnale di supervisione (il gruppo cessa di funzionare) la centrale non indicherà una condizione di guasto se non è usata la supervisione doppia di fine linea. Inoltre, tutte le zone devono essere cablate con doppia resistenza di fine linea.**

I circuiti con doppia resistenza di fine linea permettono alla centrale di determinare se la zona è in allarme, manomessa o guasta. Cablare tutte le zone secondo il seguente schema:

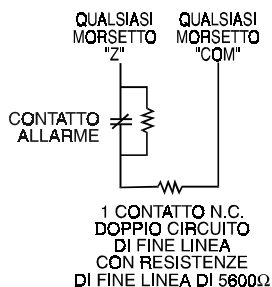

▼ **Questa opzione può essere selezionata solo se si usano dispositivi di rivelamento o contatti normalmente chiusi (N.C.). Ad ogni zona può essere collegato solo un contatto N.C., non sono permessi dispositivi di rivelamento multipli o contatti su un circuito.**

La seguente tabella indica lo stato della zona in alcune condizioni:

<b>Resistenza circuito</b>	<b>Stato circuito</b>
5.6KΩ (contatto chiuso).....	Protetta
11.2KΩ (contatto aperto).....	Violata
0Ω (filo in corto circuito, circuito in corto circuito).....	Guasto
Infinita (filo rotto, circuito aperto).....	Manomessa

**2.9.4 Collegamento zona incendio - Rivelatori fumo a 4 fili**

Tutte le zone definite come incendio (Vedere Sezione 5.1 "Definizioni zone") devono essere cablate secondo il seguente schema:

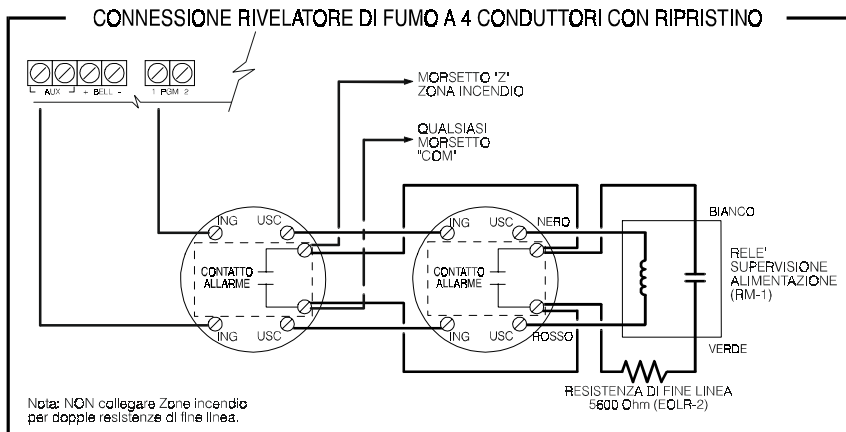

Per una descrizione completa del funzionamento delle zone incendio, vedere Sezione 5.1.

**2.9.5 Collegamento zona incendio - Rivelatori fumo a 2 fili**

Se PGM2 è stata programmata per il collegamento ad un Rivelatore fumo a 2 fili (Vedere Sezione 5.10 "Uscita PGM"), i rivelatori devono essere cablati secondo il seguente schema:

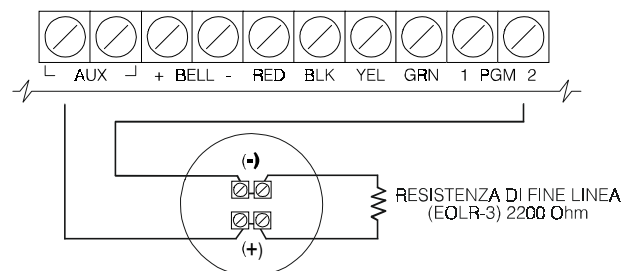

Per una descrizione completa del funzionamento delle zone incendio, vedere Sezione 5.1 "Definizioni zone".

**▼ Se PGM2 è programmata per rivelatore di fumo a 2 fili, il ponticello J1 sulla scheda principale deve essere tolto.**

**2.9.6 Collegamento zone interruttore a chiave**

Le zone possono essere programmate per essere usate come zone di inserimento con interruttore a chiave e devono essere cablate secondo i seguenti schemi:

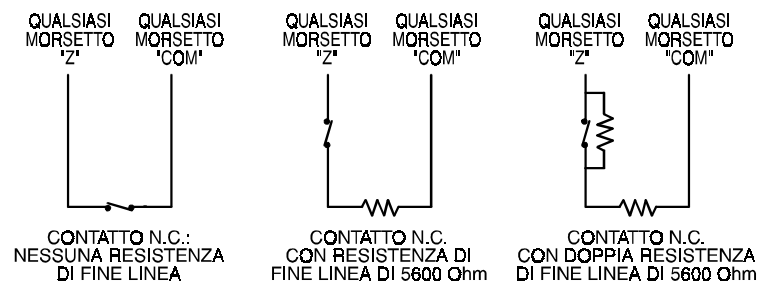

Per una descrizione completa del funzionamento delle zone interruttore a chiave, vedere Sezione 5.1 "Definizioni zone".

### 2.9.7 Duplicatore zone

Il Duplicatore zone è una funzione speciale che permette di duplicare le zone sulla scheda principale da 8 a 16. E' disponibile uno speciale modulo di espansione (PC5108D) se è necessario cablare zone supplementari.

Quando è usata l'opzione Duplicatore zone, la Zona 1 diventa Zona 1 e 2, la Zona 2 diventa Zona 3 e 4, ecc.

Tutte le zone devono essere cablate secondo lo schema seguente. La zona che usa la resistenza da 1.5KΩ sarà la prima zona e quella che usa la resistenza da 4.3KΩ sarà la seconda zona. Per esempio, la Zona 1 diventerà Zona 1 (1.5KΩ) e Zona 2 (4.3KΩ).

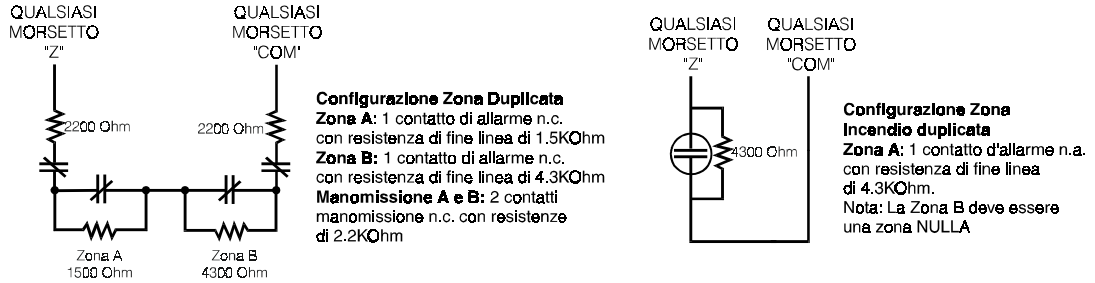

▼ **Se qualsiasi zona è programmata come Incendio standard o Incendio ritardata le altre zone della coppia devono essere programmate come Zona nulla (non funzionante) (Vedere Sezione 5.1 "Definizioni zone"). Per esempio se la Zona 1 è programmata come Incendio standard, la Zona 2 deve essere programmata come Zona nulla.**

## Sezione 3

Tutte le tastiere forniscono in modo completo informazioni e comandi della centrale di allarme. La centrale può essere programmata completamente tramite qualsiasi tastiera del sistema. Le tastiere LED hanno luci di indicazione delle funzioni e singoli LED indicanti le zone per i circuiti di allarme. La tastiera LCD ha luci di indicazione delle funzioni e descrizioni a parole per lo stato delle zone.

Le seguenti sezioni descrivono come inserire, disinserire ed eseguire altre funzioni tastiera.

## 3.1 Codici accesso

La centrale di allarme ha un totale di 37 Codici accesso disponibili.

Codici accesso da [01] a [32] .....	Codici utente da 1 a 32
Codice accesso [33] .....	Codice coercizione Settore 1
Codice accesso [34] .....	Codice coercizione Settore 2
Codice accesso [40] .....	Codice principale sistema
Codice accesso [41] .....	Codice principale Settore 1
Codice accesso [42] .....	Codice principale Settore 2

**Codice principale sistema**

L'opzione Codice principale sistema, non modificabile, può essere usata per bloccare il codice. Questo impedisce all'utente di modificare il Codice principale sistema. Se si tenta di modificare il codice, la tastiera emette un lungo suono di errore. Il Codice principale sistema può essere usato per inserire o disinserire qualsiasi settore ed eseguire qualsiasi funzione tastiera.

Se il codice è perso, può essere di nuovo programmato tramite la programmazione installatore.

■ **Codice principale sistema non modificabile .....** Sezione [015], opzione [6]

■ **Codice principale sistema .....** Sezione [007]

**Codici principali settori**

Per default i Codici principali settori non sono programmati. Essi devono essere programmati tramite il Codice principale sistema. Il Codice principale settore, quando programmato, può essere usato per inserire e disinserire il Settore a cui è assegnato. Inoltre, il Codice principale settore può programmare i 32 Codici utente perché funzionino sul Settore a cui è assegnato e programmare il Codice coercizione settore.

**Codici coercizione settori**

Per default i Codici coercizione settori non sono programmati. Essi devono essere programmati tramite il Codice principale sistema o il Codice principale settore per quel settore. Dopo programmato, se il Codice coercizione è sempre usato, la centrale attiverà un allarme Coercizione silenzioso (Vedere Sezione 5.7 "Combinatore - Codici di rapporto").

**Codici utente**

Per default i 32 Codici utente non sono programmati. Essi devono essere programmati tramite il Codice principale sistema o il Codice principale settore. Dopo programmato, il Codice utente può essere usato per inserire o disinserire qualsiasi settore per il quale sia abilitato. Inoltre, ogni Codice utente può essere abilitato o disabilitato per la funzione di esclusione (Vedere Sezione 3.4 "Comandi [★], [★] [1] Escludi zona") e/o accesso telefono ESCORT (Vedere Sezione 5.27 "Modulo ESCORT").

**Codice manutenzione**

Il Codice manutenzione è un codice di accesso che può solo inserire/disinserire la centrale di allarme. Non può essere usato per escludere zone. Questo codice non può essere usato per accedere al sistema dal modulo ESCORT5580. Il codice può essere usato dal personale dell'assistenza tecnica.

■ **Codice manutenzione .....** Sezione [008]

## 3.2 Inserimento / Disinserimento

Il sistema non può essere inserito se il LED 'Disins.' (Pronto) non è acceso. Se non è acceso, assicurarsi che tutte le porte e le finestre sorvegliate siano chiuse e fermare qualsiasi movimento nelle aree coperte da rivelatori di movimento. Quando il LED 'Disins.' è acceso inserire qualsiasi Codice di accesso valido. L'avvisatore acustico della tastiera emette un breve suono ad ogni digitazione. In caso di immissione di un Codice di accesso non valido, l'avvisatore acustico emetterà un suono della durata di 2 secondi. Se il codice è corretto ma il LED 'Disins.' non si accende la centrale emette 6 suoni rapidi seguiti da 1 suono di due secondi per indicare che il sistema non era pronto. Quando il sistema è pronto e viene immesso il codice di accesso corretto la centrale emette 6 brevi suoni e si accende il LED 'Inser.' (Inserito). Uscire dall'area dell'installazione attraverso la porta indicata entrata/uscita.

Sono disponibili altri metodi di inserimento, non certificati CEI 79-2 (Vedere Sezione 3.4 “Comandi [★] - [★] [0] Inserimento rapido, [★] [9] Inserimento senza ritardo entrata” e Sezione 3.5 “Tasti funzione”).

Per disinserire la centrale entrare nell'area dell'installazione attraverso la porta indicata entrata/uscita. La tastiera emetterà un suono stabile per avvertire che si deve disinserire il sistema. Durante gli ultimi 10 secondi del ritardo entrata, la centrale farà suonare l'avvisatore acustico della tastiera a rapida intermittenza per avvertire che sta per scadere il tempo entrata. Inserire un Codice di accesso valido alla tastiera. Se si commette un errore di digitazione premere il tasto [#] e inserire di nuovo il codice. Dopo immesso il codice corretto la tastiera spegne il LED "Inser." e tacita l'avvisatore acustico. Se era avvenuto un allarme durante l'inserimento del sistema, si accende il LED 'Memoria' e i LED delle zone che hanno provocato l'allarme lampeggiano. Premere il tasto [#] per rimettere la tastiera nello stato pronto.

### 3.3 Esclusione automatica

Quando il sistema è inserito ed una o più zone sono state programmate In casa/Fuori la centrale accende immediatamente il LED 'Esclus.'. Controlla poi tutte le zone programmate come Ritardo 1 e Ritardo 2. Se non è violata alcuna zona tipo ritardo dal termine del ritardo uscita, la centrale esclude tutte le zone del tipo In casa/Fuori. Il LED 'Esclus.' rimane acceso per avvisare il padrone di casa che la protezione interna è stata esclusa automaticamente dalla centrale. Se una zona ritardo è violata durante il ritardo uscita, le zone In casa/Fuori saranno attive dopo che sia trascorso il ritardo uscita.

Questa è una comodità per l'utente che desidera inserire la centrale mentre rimane in casa. L'utente non deve escludere l'interno manualmente.

L'utente può aggiungere zone In casa/Fuori nel sistema in qualsiasi momento immettendo il comando da tastiera [★] [1] (Vedere Sezione 3.4 “Comandi [★], [★] [1] Escludi zona”).

Sono disponibili altri metodi di inserimento In casa (Vedere Sezione 3.5 “Tasti funzione”).

### 3.4 Comandi [★]

#### [★]+[1] **Esclusione/Riattivazione zone In casa/Fuori**

Il comando tastiera [★] [1] può essere usato per escludere singole zone, **non certificato CEI 79-2**. Può essere usato se l'utente vuole avere accesso ad un'area mentre il settore è inserito o escludere una zona difettosa (cattivo contatto, collegamento elettrico danneggiato) fino all'intervento dell'assistenza tecnica.

Un settore può essere inserito con zone escluse. Una zona esclusa non provocherà allarmi.

Se è abilitato il **Codice necessario per escludere**, sarà richiesto un codice di accesso per entrare nel modo Esclusione. Solo i codici utente con l'attributo Esclusione abilitato possono escludere zone (Vedere Sezione 3.4 “Comandi [★], [★] [5]”).

---

**▼ Le zone possono essere escluse solo quando il settore è disinserito.**

---

#### **Per escludere una zona:**

1. Inserire [★] [1] (codice di accesso).
2. La tastiera farà lampeggiare il LED 'Esclus.' e accenderà quelle relative alle zone già escluse.
3. Inserire le 2 cifre del numero di zona per escluderla.
4. La tastiera accenderà l'indicatore luminoso di quella zona.
5. Premere [#].

Tutte le zone che erano accese quando è stato premuto il tasto [#] sono ora escluse. Il LED 'Esclus.' sarà accesa in modo stabile per indicare che le zone sono escluse.

#### **Per ripristinare una zona:**

1. Inserire [★] [1] (codice di accesso).
2. La tastiera farà lampeggiare il LED 'Esclus.' e accenderà quelle relative alle zone già escluse.
3. Inserire le 2 cifre del numero di zona da riattivare.
4. La tastiera spegnerà l'indicatore luminoso di quella zona.
5. Premere [#].

Tutte le zone che erano accese quando è stato premuto il tasto [#] sono ora escluse. Se nessuna zona era accesa, il LED 'Esclus.' sarà spenta e nessuna zona sarà esclusa.

---

**▼ Quando un settore è disinserito, tutte le zone escluse manualmente saranno ripristinate.**

---

#### **Ripristino zone interne**

Se un settore è inserito nel modo In casa (Vedere Sezione 3.2 “Inserimento/Disinserimento”), il comando [★] [1] può essere usato per riattivare le zone In casa/Fuori.

---

**▼ Assicurarsi che tutte le zone inserite in modo forzato siano ripristinate prima del ripristino delle zone In casa/Fuori.**

---

■ **Codice richiesto per esclusione ..... sezione [015], opzione [5]**

**[\*]+[2] Visualizzazione guasto**

La centrale si controlla costantemente per verificare l'eventuale presenza di condizioni di guasto. Se è presente una di tali condizioni, il LED 'Trouble' (Guasto) si accende stabilmente e la tastiera emetterà due brevi suoni ogni 10 secondi.

---

**▼ Il suono relativo al guasto può essere spento premendo qualsiasi tasto sulla tastiera.**

---

**Per osservare condizioni di guasto:**

1. Premere [\*] [2].
2. La tastiera farà lampeggiare il LED 'Guasto' e quelle delle zone per indicare quali condizioni sono presenti.

I vari guasti sono descritti di seguito:

**Guasto [1] - Necessaria l'assistenza tecnica**

Questo indicatore luminoso sarà acceso se è rivelata una qualsiasi delle seguenti condizioni di guasto dalla centrale di allarme: Batteria bassa, Guasto circuito campana/sirena, Guasto generico di sistema, Manomissione generica di sistema, Sorveglianza generica di sistema, Batteria bassa PC5204 e Mancanza rete PC5204.

Se è presente il guasto 'Necessaria l'assistenza tecnica' premere [1] per determinare il guasto specifico presente. Quello che segue è un elenco delle condizioni di guasto specifiche per le quali è 'Necessaria l'assistenza tecnica':

- **LED [1] - Batteria bassa**  
La batteria di riserva della centrale di allarme principale è bassa. Il guasto sarà generato se il livello di tensione della batteria scende sotto 11.5V sotto carico; il ripristino avviene quando la batteria si carica sopra i 12.5V.
- **LED [2] - Guasto circuito campana/sirena**  
La centrale indica questo guasto se è bruciato il fusibile Bell (Campana/sirena) o la centrale rivela una condizione di circuito campana aperto (Vedere Sezione 5.12 "Sorveglianza sirena").
- **LED [3] - Guasto generico di sistema**  
Questa segnalazione è presente se il modulo Alimentatore PC5204 ha un guasto AUX, Guasto uscita #1 PC5204, oppure la stampante collegata al modulo stampante PC5400 ha un guasto (fuori linea).
- **LED [4] - Manomissione generica di sistema**  
Questo guasto sarà indicato se è rivelata una violazione Manomissione zona su qualsiasi modulo.
- **LED [5] - Sorveglianza generica di sistema**  
Questo guasto sarà indicato se la centrale non comunica più con qualsiasi modulo collegato sul KEYBUS (Vedere Sezione 2.7 "Abilita sorveglianza"). La memoria eventi registrerà una dettagliata descrizione dell'evento.
- **LED [6] - Non usata**
- **LED [7] - Batteria bassa PC5204**  
Il modulo PC5204 ha la batteria di riserva bassa.
- **LED [8] - Mancanza rete PC5204**  
Il modulo PC5204 non è alimentato dalla tensione di rete.

**Guasto [2] - Mancanza rete**

Questo guasto indica che la tensione di rete non alimenta più la centrale di allarme. Se è necessario comunicarlo alla centrale di sorveglianza, programmare i codici di rapporto nelle sezioni [349] e [350]. Per inibire il rapporto per brevi interruzioni di rete, può essere programmato un ritardo nella sezione [370].

**Guasto [3] - Guasto linea telefonica**

Il collegamento telefonico con la centrale di sorveglianza è controllato in continuazione. Se viene riscontrato un problema su questo collegamento, sarà indicato un guasto dopo il ritardo programmato nella sezione [370]. Se il sistema dispone di un LINK 1000, questo guasto può essere riportato alla centrale di sorveglianza programmando i codici di rapporto nelle sezioni [349] e [350].

**Guasto [4] - Guasto di comunicazione (FTC)**

Questo guasto sarà generato se il combinatore non riesce a stabilire la comunicazione con qualsiasi dei numeri telefonici programmati. Se un ulteriore tentativo ha successo, il codice o i codici (FTC) programmati nella sezione [351] saranno trasmessi insieme con qualsiasi altro evento non riportato che sia accaduto durante il tempo in cui la centrale era impossibilitata a comunicare.

**Guasto [5] - Guasto zona (compresa Zona incendio)**

Questo guasto sarà indicato se qualsiasi zona del sistema è in una condizione di guasto, cioè potrebbe non fornire un allarme alla centrale se richiesta a farlo. Se una zona programmata come sonora ha una condizione di guasto, questa sarà immessa nella memoria allarmi e contemporaneamente genererà questo guasto. Quando si verifica una condizione di guasto, la o le tastiere sul settore interessato cominceranno a emettere segnali acustici.

Premere [5], durante il modo Guasto, per osservare quali zone sono nella condizione di guasto. Se si usa un rivelatore di fumo a 2 fili, un guasto in quella zona sarà indicato dal LED "Incendio".

**Guasto [6] - Manomissione zona**

Questo guasto è generato solo da zone configurate per Supervisione con doppia resistenza di fine linea. generato quando è presente una condizione di manomissione. Se una zona programmata come sonora ha una condizione di manomissione, questa sarà immessa nella memoria allarmi e contemporaneamente genererà questo guasto. Quando si verifica una condizione di manomissione, la o le tastiere sul settore interessato cominceranno a emettere segnali acustici. Premere [6], durante il modo Guasto, per osservare quali zone sono nella condizione di guasto.

**Guasto [7] - Batteria bassa di zona**

Questo guasto è generato quando un dispositivo RF riporta una condizione di batteria bassa alla centrale di allarme. Premere [7], durante il modo Guasto, per osservare quali zone hanno la batteria bassa.

**Guasto [8] - Perdita ora sistema**

Questo guasto si verifica quando la centrale di allarme è accesa e l'orologio interno non è stato impostato. Questo guasto scompare impostando l'ora con la Funzione utente [★][6][Codice principale][1].

**[★]+[3] Memoria allarmi**

Il LED 'Memoria' si accende se si è verificato un qualsiasi allarme o una condizione di manomissione zona durante l'ultimo periodo di sistema inserito o se è avvenuto un allarme mentre la centrale non era inserita (zone 24 ore e manomissioni).

**Per osservare la memoria allarmi:**

1. Premere [★] [3].
2. Sulla tastiera lampeggia il LED di memoria e si accendono quelle delle zone relative alle condizioni di allarme o manomissione verificatesi durante o dall'ultimo periodo di inserimento. Quando la centrale di allarme è inserita il LED 'Memoria' si spegne.

**[★]+[4] Gong porta abilitato/disabilitato**

Quando una zona scatta ed è ripristinata la tastiera, se abilitata, emette 5 rapidi suoni. La centrale fa questo solo per zone con l'attributo Gong porta abilitato e se è abilitata la funzione gong porta (Vedere Sezione 5.2 "Attributi zone").

**Per attivare/disattivare gong porta:**

1. Premere [★] [4].
2. Se la tastiera suona rapidamente 3 volte la funzione Gong porta è abilitata, se emette un suono lungo significa che la tastiera è disabilitata.

**[★]+[5] Programmazione codici di accesso**

Vi sono 37 Codici di accesso disponibili. Sono i seguenti:

Codici accesso da [01] a [32] .....	Codici utente da 1 a 32
Codice accesso [33] .....	Codice coercizione Settore 1
Codice accesso [34] .....	Codice coercizione Settore 2
Codice accesso [40] .....	Codice principale sistema
Codice accesso [41] .....	Codice principale Settore 1
Codice accesso [42] .....	Codice principale Settore 2

Tutti i Codici di accesso hanno la possibilità di inserire/disinserire qualsiasi settore per il quale siano abilitati ed attivare le uscite PGM usando i comandi [★][7][Codice di accesso][1] e [★][7][2] (Vedere Sezione 3.4 "Comandi [★], [★][7]").

Sono anche programmabili ulteriori attributi di Codici di accesso. Questi attributi determinano le possibilità del codice. Gli attributi programmabili sono i seguenti:

- Abilita funzionamento Settore 1
- Abilita funzionamento Settore 2
- Abilita esclusione zone

**Codici utente - Codici accesso da [01] a [32]**

Ogni Codice utente può essere programmato per lavorare su Settore 1, Settore 2 o entrambi i Settori. Inoltre ciascuno di essi può essere programmato per avere la possibilità di escludere zone.

---

▼ **Gli attributi "Principale" non possono cambiare. Per default, ogni codice ha gli attributi del codice usato per programmarlo.**

---

**Codici coercizione - Codici accesso [33] e [34]**

Quando un Codice coercizione è usato per eseguire qualsiasi funzione la centrale riporterà un Codice rapporto coercizione (Vedere Sezione 5.7 "Combinatore - Codici di rapporto").

**Codici principali settore - Codici accesso [41] e [42]**

I Codici principali settore possono programmare altri Codici utente ed il Codice coercizione per il loro Settore.

**Codice principale sistema - Codice accesso [40]**

Per default il Codice principale sistema è abilitato per agire su entrambi i settori e può eseguire qualsiasi funzione tastiera. Questo codice può essere usato per programmare tutti i Codici utente, i Codici principali settori ed i Codici coercizione.

Se è abilitata l'opzione **Codice principale sistema non modificabile**, il Codice principale sistema può solo essere cambiato usando la programmazione installatore.

**Come programmare i codici di accesso:**

La programmazione dei codici di accesso è una procedura di due passi. Deve prima essere programmato il codice seguito poi dagli attributi di codice.

1. Inserire [★] [5] [Codice principale]. La tastiera fa lampeggiare il LED 'Programma' e accende quelle delle zone per qualsiasi codice già programmato.
2. Inserire le due cifre del numero per il codice che si vuole programmare. Il corrispondente indicatore luminoso lampeggerà.
3. Inserire le quattro cifre del codice. Il LED della zona rimane accesa in modo stabile.
4. Continuare con il passo 2 fino al completamento della programmazione di tutti i codici.

---

▼ **Non premere [★] o [#] quando si programma il codice a 4 cifre. Quando si programmano i Codici coercizione e gestione settore non lampeggia alcun indicatore luminoso.**

---

Dopo che tutti i codici sono stati programmati, premere il tasto [#] per ritornare al modo Disinserita.

**Come programmare gli attributi dei codici di accesso:**

---

▼ **Gli attributi di "Gestione" non possono cambiare. Per default, ciascun codice ha gli attributi del codice usato per programmarlo.**

---

1. Inserire [★] [5] [Codice principale]. La tastiera fa lampeggiare il LED 'Programma' e accende quelle delle zone per qualsiasi codice già programmato.
  2. Premere [9] per entrare nel Modo attributo. La tastiera accende il LED 'Disins.' e spegne quella di inserimento.
  3. Inserire le due cifre del numero per il codice per il quale si vogliono programmare gli attributi. Gli indicatori luminosi delle zone da [1] a [4] saranno accesi o spenti. Fare riferimento alla seguente tabella:
    - LED zona 1 - Acceso - abilita codice per Settore 1
    - LED zona 2 - Acceso - abilita codice per Settore 2
    - LED zona 3 - Acceso - abilita esclusione manuale
    - LED zona 4 - Acceso - abilita accesso telefonico
  4. Inserire da [1] a [4] per accendere o spegnere i LED di zona
  5. Continuare con i passi 2 e 3 fino a quando sono programmati tutti gli attributi di codice.
- Al termine della programmazione di tutti i codici e dei rispettivi attributi, premere il tasto [#] per uscire dalla programmazione dei codici di accesso.

[★]+[6]

**Funzioni utente**

Questo comando tastiera può essere usato per programmare parecchie funzioni differenti.

Le voci programmabili sono le seguenti:

- [1] - Ora e data
- [2] - Abilitazione inserimento automatico \*
- [3] - Ora inserimento automatico \*
- [4] - Prova sistema
- [5] - Abilita Carico/Scarico Dati
- [6] - Non abilitata
- [7] - Per usi futuri

Le voci Inserimento automatico (indicate con il simbolo \*) sono programmabili per settore. Devono essere programmate alla tastiera assegnata al settore interessato (Vedere Sezione 2.6 "Assegnazione tastiera").

**Per programmare le funzioni utente:**

1. Premere [★] [6] [Codice principale]. La tastiera fa lampeggiare il LED 'Programma'.
2. Premere il numero da [1] a [5] per le voci che devono essere programmate.
  - **[1] - Ora e data**  
L'ora e la data devono essere precise perché le funzioni Inserimento automatico o Trasmissione di prova funzionino correttamente. Inoltre nella memoria eventi tutti gli eventi sono contrassegnati con ora e data.
    - Inserire ore e minuti, usando il formato 24-ore [OO:MM] (da 00:00 a 23:59).
    - Inserire la data, mese, giorno, e anno [MM GG AA].
 Tutte le immissioni devono essere di 2 cifre. Gennaio, per esempio, sarà il mese [01].
  - **[2] - Abilitazione/disabilitazione inserimento automatico**  
L'inserimento automatico non funziona fino a quando sia abilitato per il settore interessato.  
**Per gli impianti certificati CEI79-2 2<sup>a</sup>Ed. 1993 l'inserimento automatico non è consentito.** Premere [3]. Se la tastiera suona 3 volte rapidamente, inserimento automatico è abilitato, se il suono è lungo significa che è disabilitato.

- **[3] - Ora inserimento automatico**  
Ciascun settore può essere programmato a Inserimento automatico a ore diverse.  
- Inserire ore e minuti, usando il formato 24-ore [OO:MM].

---

▼ **Tutte le immissioni devono essere di 2 cifre. Le 8 del mattino sono [08] ore e [00] minuti.**

---

- **[4] - Prova sistema**  
Quando si preme [4], la centrale di allarme esegue quanto segue:
  - fa suonare l'uscita allarmi per 2 secondi
  - accende tutti gli indicatori luminosi sulle tastiere
  - fa suonare gli avvisatori acustici delle tastiere per 2 secondi
  - prova la batteria della centrale principale
  - invia, se programmato, il codice Rapporto prova sistema (Vedere Sezione 5.7 "Combinatore - Codici di rapporto").
- **[5] - Abilita Carico/Scarico Dati**  
Quando si preme [5], la centrale attiva l'opzione di scarico dati per 6 ore. Durante questo tempo la centrale risponderà alle chiamate entranti per scarico dati (Vedere Sezione 5.8 "Scarico dati").
- **[6] - Non abilitata**
- **[7] - Per usi futuri**

---

▼ **Prestazioni supplementari sono disponibili usando la tastiera LCD. Queste non hanno numeri assegnati. Usare i tasti freccia (<>) per spostarsi attraverso il menu [\*] [6] e premere il tasto [\*] per selezionare i comandi successivi.**

---

#### **Mostra memoria eventi**

La memoria a 128 eventi può essere analizzata mediante qualsiasi tastiera LCD (Vedere Sezione 5.16.1 "Analisi memoria eventi mediante la tastiera LCD").

#### **Regolazione luminosità**

Quando è selezionata questa opzione la tastiera permette di spostarsi attraverso 10 opzioni diverse di livello di illuminazione posteriore. Usare i tasti freccia (<>) per spostarsi al livello di illuminazione posteriore desiderato e premere il tasto [#] per uscire.

#### **Regolazione contrasto**

Quando è selezionata questa opzione la tastiera permette di spostarsi attraverso 10 opzioni diverse di livello di contrasto. Usare i tasti freccia (<>) per spostarsi al livello di contrasto desiderato e premere il tasto [#] per uscire.

#### **Regolazione tono avvisatore acustico tastiera**

Quando è selezionata questa opzione la tastiera permette di spostarsi attraverso 21 opzioni diverse di tono dell'avvisatore acustico della tastiera. Usare i tasti freccia (<>) per spostarsi al livello di tono desiderato e premere il tasto [#] per uscire. Sulle tastiere LCD questa opzione può essere ottenuta premendo il tasto [\*].

[\*]+[7]

#### **Funzioni uscita di utilità**

Alla tastiera possono essere eseguite due funzioni uscita di utilità. Sono Attraversamento porta e Ripristino rivelatore di fumo.

##### *Attivazione Elettroserratura*

Premere [\*] [7] [1] [Codice accesso].

La centrale attiverà tutte le uscite PGM programmate come Uscita di utilità per quel settore (Vedere Sezione 5.10 "Uscite PGM").

##### *Attivazione Ripristino rivelatore di fumo*

Premere [\*] [7] [2].

La centrale attiverà tutte le uscite PGM programmate come Ripristino sensore. Questo comando ripristina anche i rivelatori di fumo a 2 fili collegati a PGM2 programmate come Ripristino fumo due fili (Vedere Sezione 5.10 "Uscite PGM").

[\*]+[8]

#### **Programmazione installatore**

Inserire [\*] [8] seguiti dal Codice installatore per entrare nella programmazione installatore (Vedere Sezione 4.0 "Come programmare").

[\*]+[9]

#### **Inserimento senza ritardo entrata**

Quando un settore è inserito con il comando [\*] [9] la centrale toglie il ritardo entrata dal sistema. Dopo il ritardo uscita, il ritardo delle zone tipo Ritardo 1 e Ritardo 2 sarà annullato e le zone In casa/Fuori rimarranno escluse. (Vedere Sezione 5.1 "Definizioni zone").

Dopo avere premuto [\*] [9] si deve inserire un codice di accesso valido.

[\*]+[0]

#### **Inserimento rapido/Uscita rapida**

##### *Inserimento rapido*

Se è abilitata l'opzione Abilita inserimento rapido, la centrale può essere inserita immettendo [\*] [0]. Questo è un metodo utile per inserire un settore quando a qualcuno privo del codice utente viene chiesto di inserire il settore.

### Uscita rapida

Uscita rapida permette di abbandonare un edificio inserito attraverso una zona tipo Ritardo senza dovere disinserire e inserire di nuovo il sistema.

Dopo l'immissione di [\*] [0], se l'opzione Uscita rapida è abilitata, la centrale fornisce due minuti di tempo per uscire. Durante questo tempo la centrale ignora la prima attivazione di una zona ritardata. Quando la zona ritardata viene richiusa la centrale pone termine al periodo di attesa di due minuti.

Se si attiva una seconda zona ritardata, o se la zona non è ripristinata dopo due minuti, la centrale avvia il ritardo entrata.

---

▼ **Se Uscita rapida è usata in un sistema a settori, la tastiera si spegne ed è richiesto un Codice accesso necessario per abilitarla nuovamente.**

---

- **Codice necessario per esclusione ..... Sezione [015], Opzione [5]**
- **Opzione Codice principale non modificabile..... Sezione [015], Opzione [6]**
- **Abilita inserimento rapido ..... Sezione [015], Opzione [4]**
- **Abilita uscita rapida ..... Sezione [015], Opzione [3]**

## 3.5 Tasti funzione

Vi sono 5 tasti funzione sulle tastiere del sistema MODULO 8.32 contrassegnati con Perim. (In casa), Totale (Fuori), Gong, Riprist. ed Uscita. Il funzionamento di questi tasti è descritto di seguito. La funzione è attivata premendo il tasto e tenendolo premuto per 2 secondi.

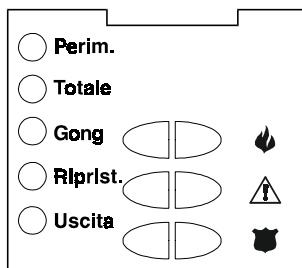

### “Perim.” - Inserimento In casa

Inserisce il settore a cui la tastiera è assegnata. Tutte le zone di tipo In casa/Fuori saranno escluse automaticamente. Le zone di tipo Ritardo forniranno il ritardo entrata e quello uscita. La funzione Inserimento rapido deve essere abilitata per permettere il funzionamento di questo tasto.

### “Totale” - Inserimento Fuori

Inserisce il settore a cui la tastiera è assegnata. Tutte le zone di tipo In casa/Fuori saranno attive al termine del ritardo uscita. Le zone di tipo Ritardo forniranno il ritardo entrata e quello uscita. La funzione Inserimento rapido deve essere abilitata per permettere il funzionamento di questo tasto.

### “Gong” - Gong porta attivo/disattivo

Premendo il tasto commuta da attiva a inattiva e viceversa la funzione Gong porta. Un singolo suono indica che la funzione è stata disabilitata, tre brevi suoni significa che è stata abilitata.

### “Riprist.” - Ripristino rivelatori di fumo.

Premendo questo tasto si fa in modo che la centrale attivi ogni uscita programmata come Ripristino sensori. Saranno anche ripristinati i rivelatori di fumo a due fili collegati alla PGM2 (Vedere Sezione 3.4 “Comandi [\*], [\*][7][2]”).

### “Uscita” - Attiva uscita rapida

Premendo questo tasto si fa in modo che la centrale attivi la funzione Uscita rapida (Vedere Sezione 3.4 “Comandi [\*], [\*][0]”).

### 3.5.1 Opzioni tasti funzione

Quello che segue è un elenco delle opzioni disponibili per i Tasti funzione.

#### [00] - Tasto nullo

Il tasto non è usato e non esegue alcuna funzione quando premuto.

#### [01] - Seleziona Settore 1

Fornisce un modo facile per selezionare il funzionamento del Settore 1 da una tastiera del Settore 2. E' come premere e tenere premuto il tasto [#] poi premere e tenere premuto il tasto [1] per selezionare il Settore 1 da una tastiera del Settore 2 (Vedere Sezione 3.6 “Funzionamento tastiera globale e di settore”).

#### [02] - Seleziona Settore 2

Fornisce un modo facile per selezionare il funzionamento del Settore 2 da una tastiera del Settore 1. E' come premere e tenere premuto il tasto [#] poi premere e tenere premuto il tasto [2] per selezionare il Settore 1 da una tastiera del Settore 1 (Vedere Sezione 3.6 “Funzionamento tastiera globale e di settore”).

**[03] - Inserimento In casa**

Come descritto in Tasti funzione - Sezione 3.5.

**[04] - Inserimento Fuori**

Come descritto in Tasti funzione - Sezione 3.5.

**[05] - [★]+[9] Inserimento senza ritardo entrata**

Dopo aver premuto questi tasti funzione l'utente deve inserire un codice utente valido. Il settore si inserisce e toglie il ritardo entrata dal sistema dopo trascorso il ritardo uscita (Vedere Sezione 3.4 "Comandi [★], [★][9] Inserimento senza ritardo entrata").

**[06] - [★]+[4] Gong porta attivo/disattivo**

Questo tasto funzione fornisce all'utente un metodo semplice per commutare da attiva a non attiva e viceversa la funzione Gong porta (Vedere Sezione 3.4 "Comandi [★], [★][4] Gong porta attivo/disattivo").

**[07] - [★]+[6]...[4] Prova sistema**

Questo tasto funzione fornisce all'utente un metodo semplice per provare il sistema (Vedere Sezione 3.4 "Comandi [★], [★][6] Funzioni utente").

**[08] - [★]+[1] Modo esclusione**

Questo tasto funzione fornisce all'utente un metodo semplice per entrare nel Modo esclusione. Se è richiesto il Codice utente, questo deve essere immesso prima che possa essere eseguita l'esclusione (Vedere Sezione 3.4 "Comandi [★], [★][1] Esclusione zona").

**[09] - [★]+[2] Visualizzazione guasto**

Questo tasto funzione fornisce all'utente un metodo semplice per entrare nel Modo visualizzazione guasto (Vedere Sezione 3.4 "Comandi [★], [★][2] Visualizzazione guasto").

**[10] - [★]+[3] Memoria allarmi**

Questo tasto funzione fornisce all'utente un metodo semplice per entrare nel Modo visualizzazione memoria allarmi (Vedere Sezione 3.4 "Comandi [★], [★][3] Memoria allarmi").

**[11] - [★]+[5] programmazione codici di accesso**

Questo tasto funzione fornisce all'utente un metodo semplice per programmare i Codici utente. Dopo premuto questo tasto si deve inserire un Codice principale sistema o un Codice principale settore prima che la centrale permetta di eseguire la programmazione (Vedere Sezione 3.4 "Comandi [★], [★][5] programmazione codici di accesso").

**[12] - [★]+[6] Funzioni utente**

Questo tasto funzione fornisce all'utente un metodo semplice per programmare le Funzioni utente. Dopo premuto questo tasto si deve inserire un Codice principale sistema o un Codice principale settore prima che la centrale permetta di eseguire le Funzioni utente (Vedere Sezione 3.4 "Comandi [★], [★][6] Funzioni utente").

**[13] - [★]+[7]+[1] Uscita di utilità**

Questo tasto funzione fornisce all'utente un metodo semplice per attivare una Uscita PGM programmata come Uscita di utilità (Vedere Sezione 5.10 "Uscite PGM"). Dopo premuto questo tasto si deve inserire un Codice utente valido (Vedere Sezione 3.4 "Comandi [★], [★][7] Funzioni uscita di utilità").

**[14] - [★]+[7]+[2] Ripristino rivelatori di fumo**

Come descritto in Tasti funzione - Sezione 3.5.

**[15] - Messaggio vocale aiuto****[16] - [★]+[0] Uscita rapida**

Come descritto in Tasti funzione - Sezione 3.5.

**[17] - [★]+[1] Riattiva zone In casa/Fuori**

Questo tasto funzione fornisce all'utente un metodo semplice per aggiungere di nuovo zone In casa/Fuori nel sistema durante la notte (Vedere Sezione 3.4 "Comandi [★], [★][1] Riattiva zone In casa/Fuori").

**[18] - Messaggio vocale identificazione aiuto**

## 3.6 Funzionamento tastiere globali e di settore

Una tastiera globale non visualizzerà alcuna informazione (il LED di Guasto si illumina se è presente una condizione di guasto) fino a quando sia selezionato un settore. Per selezionare un settore l'utente deve premere e tenere premuto il tasto [1] per il Settore 1 o il tasto [2] per il Settore 2 per due secondi. La tastiera visualizzerà quindi lo stato del settore selezionato permettendo il funzionamento normale.

Una tastiera di settore visualizzerà lo stato del settore per il quale è stata programmata. Un utente con accesso ad entrambi i settori può assegnare temporaneamente la tastiera all'altro settore per potervi accedere. Per fare questo l'utente deve prima premere e tenere premuto per due secondi il tasto [#]. La tastiera cancellerà qualsiasi visualizzazione. L'utente deve quindi premere e tenere premuto il tasto [1] per il Settore 1 o il tasto [2] per il Settore 2 per due secondi. La tastiera visualizzerà quindi lo stato del settore selezionato permettendo l'accesso normale.

# 6mprogrammare

## Sezione 4

La seguente sezione del manuale descrive come entrare nella programmazione installatore e come programmare le varie sezioni.

---

**▼ E' estremamente importante leggere questa sezione del manuale per completare la conoscenza su come si programma la centrale di allarme.**

---

### 4.1 Come entrare nella Programmazione Installatore

La programmazione installatore è usata per programmare tutte le opzioni del combinatore e della centrale.

---

**▼ Il codice installatore di default di fabbrica in conformità alle Norme CEI 79/2 2<sup>a</sup> Ed. per il II livello è a 6 cifre, se viene fatto un ripristino al default di fabbrica, il nuovo codice installatore diventa [501000] ed il nuovo codice utente principale diventa [123456].**

---

#### Tastiera LED

**Passo 1** Da qualsiasi tastiera inserire [\*][8][Codice installatore].

- Il LED 'Programma' lampeggia per indicare che si è in programmazione.
- Il LED 'Inser.' (Inserito) si accende per indicare che la centrale è in attesa delle tre cifre del numero della sezione da programmare.

**Passo 2** Inserire le tre cifre del numero della sezione che si vuole programmare.

- Il LED 'Inser.' si spegne.
- Il LED 'Disins.' (Pronto) si accende per indicare che la centrale è pronta per le informazioni per la sezione selezionata.

---

**▼ Se le tre cifre del numero della Sezione non sono valide o il modulo relativo alla sezione non è presente, la tastiera emette brevi suoni per 2 secondi o il tono di errore.**

---

#### Tastiera LCD

**Passo 1** Da qualsiasi tastiera inserire [\*][8][Codice installatore].

- La tastiera visualizza 'Inser. sezione' seguito da tre linee.

**Passo 2** Inserire le tre cifre del numero della sezione che si vuole programmare.

- La tastiera visualizza le informazioni per la sezione immessa.

■ **Codice installatore ..... Sezione [006]**

### 4.2 Programmazione dati decimali

Quando il LED Disins. è acceso la centrale è in attesa che siano programmate le informazioni per la Sezione selezionata. Inserire le informazioni scritte nelle caselle per le Sezioni trovate nelle schede di programmazione.

Se è immesso un numero per ogni casella di programmazione nella Sezione, la centrale esce automaticamente dalla Sezione. Spegne il LED Disins. e riaccende il LED Inserito.

Si può anche premere il tasto [#] per uscire da una sezione prima dell'immissione dei dati in ogni casella. Questo è comodo se si ha necessità di cambiare solo le prime poche caselle di programmazione. Tutte le altre caselle della Sezione rimarranno invariate. Se viene premuto il tasto [#] la centrale spegne il LED Disins., accende il LED Inserito ed esce dalla Sezione.

### 4.3 Programmazione dati esadecimali (HEX)

Talvolta possono essere richiesti numeri esadecimali (HEX). Per programmare un numero HEX premere il tasto [\*]. La centrale entra nella programmazione HEX ed il LED Disins. inizia a lampeggiare.

La tabella seguente indica quali numeri devono essere premuti per inserire i corrispondenti numeri HEX:

1 = A; 2 = B; 3 = C; 4 = D; 5 = E; 6 = F

Dopo l'immissione corretta del numero HEX il LED Disins. continua a lampeggiare. Se è richiesto un altro numero HEX premere il corrispondente decimale. Se è richiesto un numero decimale premere di nuovo il tasto [\*]. Il LED Disins. rimane acceso con LED fissa e la centrale torna in normale programmazione decimale.

---

**▼ E' importante osservare il LED Disins.: se lampeggia qualsiasi numero immesso viene programmato come l'equivalente HEX.**

---

Esempio: Per inserire 'C1' per un inserimento da utente, si deve inserire [★] [3] [★], [1]  
 [★] per entrare nel modo esadecimale (LED Disins. lampeggia)  
 [3] per inserire C  
 [★] per ritornare nel modo decimale (LED Disins. fisso)  
 [1] per inserire la cifra 1.

Se si immettono informazioni in una sezione commettendo un errore, premere [#] per uscire dalla sezione. Selezionare di nuovo quella sezione ed inserire di nuovo l'informazione correttamente.

Se si usa un formato decadico, il decimale [0] non trasmette. La programmazione di [0] dice alla centrale di non inviare alcun impulso per quel numero. Lo zero [0] decimale è una cifra di riempimento. Per fare in modo che venga trasmesso uno zero [0] si deve programmare come HEX A.

Esempio: per le tre cifre del numero '403', si deve inserire [4], [★] [1] [★] [3], [0].

[4] per inserire la cifra 4

[★] per entrare nel modo esadecimale (il LED Disins. lampeggia)

[1] per inserire A

[★] per ritornare nel modo decimale (LED fissa del LED Disins.)

[3] per inserire la cifra 3

[0] per inserire 0 come cifra di riempimento

#### 4.4 Programmazione Sezioni con opzioni a commutazione

Alcune sezioni contengono parecchie opzioni a commutazione. La centrale userà i LED di zona da 1 a 8 per indicare se le diverse opzioni sono abilitate o disabilitate. Fare riferimento alle Schede di programmazione per determinare quale sia l'opzione rappresentata e se il LED deve essere acceso o spento per la propria applicazione.

Premere il numero corrispondente alla opzione per commutare il LED a ON (ACCESO) o OFF (SPENTO).

Quando queste opzioni sono state selezionate correttamente premere il tasto [#] per uscire dalla Sezione e salvare le modifiche. La centrale spegne il LED Disins. ed accende il LED Inserito.

#### 4.5 Analisi della programmazione

##### Tastiere LED

Qualsiasi Sezione del programma può essere analizzata mediante la tastiera. Quando si entra in una Sezione la tastiera visualizza immediatamente il primo numero di informazione programmato in quella sezione.

La tastiera visualizza l'informazione secondo il formato binario, dove:

LED zona 1 = 1

LED zona 2 = 2

LED zona 3 = 4

LED zona 4 = 8

Sommare i valori dei LED accesi per determinare il numero visualizzato.

Ad esempio: nessuno LED=0, tutti i LED = 15 (HEX A).

Premere uno qualsiasi dei tasti Emergenza (Incendio, Ausiliario o Aggressione) per avanzare al numero successivo. Quando tutti i numeri di una Sezione sono stati analizzati la centrale esce dalla Sezione, spegne il LED Disins., accende il LED Inserito ed attende l'immissione delle tre cifre del numero della Sezione successiva. Se si preme il tasto [#] la centrale esce anche dalla Sezione.

##### Tastiera LCD

Qualsiasi Sezione di programma può essere analizzata mediante la tastiera. Quando si entra in una Sezione la tastiera visualizza immediatamente tutte le informazioni programmate in quella Sezione.

Usare i tasti (<>) per spostarsi attraverso i dati visualizzati.

Spostarsi oltre la fine dei dati visualizzati o premere il tasto [#] per uscire dalla Sezione.

# Diagnostica

## Sezione 5

La sezione che segue spiega tutte le funzioni programmabili, con il loro modo di funzionamento, le opzioni relative alle funzioni ed un riassunto delle locazioni del programma che necessitano di programmazione.

### 5.1 Definizioni zone

Queste sezioni permettono di selezionare il modo di funzionamento delle 32 zone. Ogni zona richiede l'immissione di 2 cifre.

---

**▼ Oltre a selezionare il modo di funzionamento di ciascuna zona, possono essere programmati gli attributi per zona (Vedi Sezione 5.2 "Attributi zona")**

---

- [00] Zona nulla**  
Questa zona non funziona in alcun modo. Le zone che non sono usate devono essere programmare come Zone nulle.
- [01] Zona Ritardo 1**  
Se questa zona è violata quando la centrale è inserita, fornirà un ritardo entrata. L'avvisatore acustico della tastiera suona per avvertire l'utente che il sistema deve essere disinserito. Se la centrale non viene disinserita prima che trascorra il ritardo entrata, sarà generato un allarme. Tipicamente questo tipo di zona è usato per la porta anteriore, porta posteriore o qualsiasi altro punto di entrata/uscita. Fare riferimento alla Sezione [005] per programmare il tempo di ritardo entrata zona Ritardo 1.
- [02] Zona Ritardo 2**  
Questa zona funziona in modo simile alla precedente ma può fornire un diverso ritardo entrata. Tipicamente questa zona è usata per la porta del box auto. Fare riferimento alla Sezione [005] per programmare il tempo di ritardo entrata zona Ritardo 2.
- [03] Zona immediata**  
Se questo tipo di zona è violata quando la centrale è inserita provoca un allarme immediato. Tipicamente questa zona è usata per finestre, porte di patio o altre zone di tipo perimetrale.
- [04] Zona interna**  
Se questo tipo di zona è violata quando la centrale è inserita fornirà un ritardo entrata se prima è stata violata una zona tipo ritardo. Altrimenti provoca un allarme immediato. Tipicamente questa zona è usata per dispositivi di protezione interna, come rivelatori di movimento.
- [05] Zona interna, In casa/Fuori**  
Questo tipo di zona lavora nello stesso modo della precedente, con una eccezione. La zona sarà automaticamente esclusa sotto le seguenti condizioni:
- la centrale è inserita nel modo Perimetrale (Vedere Sezione 3.5 "Tasti funzione")
  - la centrale è inserita senza ritardo entrata (Vedere Sezione 3.4 "Comandi [★], [★][9]")
  - la centrale è inserita e durante il ritardo uscita NON è scattata una zona ritardata.
- L'esclusione automatica evita che l'utente debba escludere manualmente le zone di tipo interno durante l'inserimento In casa. Se escluse automaticamente, l'utente può riattivare le zone immettendo il comando [★] [1] (Vedere Sezione 3.4 "Comandi [★], [★][1] Esclusione zona"). Tipicamente questa zona è usata per dispositivi di protezione interna, come rivelatori di movimento. Le zone In casa/Fuori non devono essere programmate come zone globali.
- [06] Zona ritardata, In casa/Fuori**  
Questo tipo di zona funziona come la precedente ad eccezione del fatto che fornisce sempre il ritardo entrata. Tipicamente questa zona è usata per dispositivi di protezione interna, come rivelatori di movimento ed aiuta a prevenire falsi allarmi poiché fornisce sempre all'utente il tempo di ritardo entrata per disinserire la centrale. Le zone In casa/Fuori non devono essere programmate come zone globali.
- [07] Zona incendio 24 ore ritardata**  
Se questa zona è violata l'uscita allarme si attiva immediatamente mentre il combinatore sarà ritardato di 30 secondi. Se durante il ritardo di 30 secondi l'utente preme qualsiasi tasto su qualsiasi tastiera l'uscita allarme ed il combinatore saranno ritardati di ulteriori 90 secondi, fornendo all'utente il tempo per ovviare al problema. Se dopo il ritardo di 90 secondi la zona è ancora violata il processo comincia di nuovo; l'uscita allarme sarà attivata mentre il combinatore sarà ritardato di 30 secondi...
- Se l'utente non preme un tasto, dopo 30 secondi l'uscita allarme si aggancia e la centrale eseguirà la comunicazione. L'allarme suonerà per il tempo programmato di Spegnimento sirena nella Sezione [005], "Tempi sistema" o può essere programmato per suonare fino all'immissione di un codice valido, Sezione [014], "Secondo codice opzione sistema, opzione [8]".

---

▼ **Se viene violata una seconda zona tipo Incendio o sono premuti i tasti Incendio durante il tempo di ritardo, la centrale attiva e memorizza l'uscita di allarme ed esegue immediatamente la comunicazione.**

---

Se una zona Incendio è violata, sarà visualizzata su tutte le tastiere e può essere ritardata da qualsiasi tastiera. Tipicamente questa zona è usata per memorizzare i rivelatori di fumo.

- [08] Zona incendio 24 ore standard**  
Quando violata, la centrale aggancia immediatamente uscita allarme e comunica alla centrale di sorveglianza. L'allarme suonerà per il tempo programmato di Spegnimento sirena nella Sezione [005], "Tempi sistema" o può essere programmato per suonare fino all'immissione di un codice valido, Sezione [014], "Secondo codice opzione sistema, opzione [8]". Se una zona Incendio è violata, sarà visualizzata su tutte le tastiere. Tipicamente questa zona è usata per posti di allarme comandati con maniglia di trazione.
- [09] Zona supervisionata 24 ore**  
Se questa zona è violata, se inserita o disinserita, la centrale di allarme riporta alla centrale di sorveglianza e registra il guasto zona.
- [10] Zona avvisatore acustico supervisionata 24 ore**  
Se inserita o disinserita, quando questa zona viene violata la centrale aggancia immediatamente l'avvisatore acustico della tastiera fino alla immissione di un codice utente valido e comunicherà immediatamente con la centrale di sorveglianza.
- [11] Zona intrusione 24 ore**  
Se questa zona è violata, se inserita o disinserita, la centrale aggancia immediatamente l'uscita allarme, e comunica alla centrale di sorveglianza. L'allarme suonerà per il tempo programmato di Spegnimento sirena nella Sezione [005], "Tempi sistema" o fino a quando è immesso un codice utente valido.
- [12]-[20]** Le seguenti zone funzionano in modo identico alla zona Intrusione 24 ore eccetto che per il modo Uscita eventi sistema e l'identificazione con il Formato SIA.
- [12] Zona rapina 24 ore**
- [13] Zona gas 24 ore**
- [14] Zona calore 24 ore**
- [15] Zona sanitario 24 ore**
- [16] Zona aggressione 24 ore**
- [17] Zona emergenza 24 ore**
- [18] Zona Sprinkler 24 ore**
- [19] Zona allagamento 24 ore**
- [20] Zona congelatore 24 ore**
- [21] Zona manomissione 24 ore memorizzata**  
Se questa zona è violata l'installatore deve entrare nella programmazione installatore prima che la centrale permetta l'inserimento di entrambi i settori.
- [22] Zona inserimento interruttore a chiave momentaneo**  
La momentanea violazione di questa zona inserisce/disinserisce alternativamente il settore a cui la zona è assegnata. Questo tipo di zona non deve essere programmato come globale.
- [23] Zona inserimento interruttore a chiave stabile**  
Quando questa zona è violata, il settore a cui è assegnata si disinserisce. Quando la zona è protetta, il settore a cui è assegnata si inserisce. Questo tipo di zona non deve essere programmato come globale. **NOTA: Perché questi due tipi di attivazioni siano conformi alle norme CEI 79-2, 2<sup>a</sup> Ed. 1993, occorre che il livello di protezione dell'interruttore a chiave usato sia il II livello. Usando interruttori a chiave elettronici, è tassativo allocare al scheda di analisi nella centrale.**
- [87] Incendio 24 ore ritardata (Senza fili)**  
Questo tipo di zona funziona nello stesso modo come [07] Zona incendio 24 ore ritardata, ma deve essere usata se il rivelatore di fumo è senza fili.
- [88] Incendio 24 ore standard (Senza fili)**  
Questo tipo di zona funziona nello stesso modo come [08] Zona incendio 24 ore standard, ma deve essere usata se il rivelatore di fumo è senza fili.

## 5.2 Attributi zona

Ogni zona funziona secondo la Definizione di zona selezionata per essa (Sezione 5.1 "Definizione zone"). Ulteriori attributi di zona possono essere programmati per personalizzare il funzionamento di una zona per una applicazione specifica. Per una zona sono programmabili i seguenti attributi:

---

▼ **Gli attributi per le Zone incendio non devono essere modificati dal valore di default.**

---

### Allarme Sonoro/Silenzioso

Determina se la zona attiverà l'uscita allarme sonoro o sarà silenziosa.

### Allarme Fisso/Pulsato

Determina se l'uscita allarmi sarà fissa o a impulsi, 1 secondo attiva e 1 secondo disattiva.

### Attivazione Gong

Determina se la zona attiverà la funzione Gong (Vedere Sezione 3.4 "Comandi [★], [★][4] Gong porta ATTIVA/DISATTIVA").

### Abilitazione Esclusione

Determina se la zona può essere esclusa manualmente (Vedere Sezione 3.4 "Comandi [★], [★][1] - Esclusione zona").

### Abilitazione Inserimento Forzato

Determina se il sistema può essere inserito con la zona violata. Al termine del ritardo uscita, se questo tipo di zona è violata, sarà ignorata dalla centrale. Dopo che la zona è richiusa, sarà di nuovo inserita nel sistema.

Questo attributo di zona è utile per la porta autorimessa. Il cliente può inserire il sistema con tale porta aperta. Quando più tardi il cliente chiude la porta, essa diventa parte del sistema.

### Abilitazione Spegnimento Allarmi Ripetuti

Determina se la centrale spegne il combinatore per la zona dopo che sia raggiunto il limite di allarme ripetuto (Vedere Sezione 5.17 "Spegnimento allarme ripetuto").

### Abilitazione Ritardo Trasmissione (TX)

Determina se la centrale ritarderà la comunicazione del codice rapporto allarme alla centrale di sorveglianza (Vedere Sezione 5.17 "Ritardo trasmissione").

- **Attributi zone 1-32** ..... Sezione [101] - [132]
- **Allarme Sonoro/Silenzioso** ..... Sezione [101] - [132], Opzione [1]
- **Allarme Fisso/Pulsato** ..... Sezione [101] - [132], Opzione [2]
- **Attivazione Gong** ..... Sezione [101] - [132], Opzione [3]
- **Abilitazione esclusione** ..... Sezione [101] - [132], Opzione [4]
- **Abilitazione inserimento forzato** ..... Sezione [101] - [132], Opzione [5]
- **Abilitazione spegnimento allarmi ripetuti** ..... Sezione [101] - [132], Opzione [6]
- **Abilitazione ritardo trasmissione** ..... Sezione [101] - [132], Opzione [7]

## 5.3 Combinatore - Selezione

Se è selezionata l'opzione Disabilita combinatore, la centrale di allarme non tenta di chiamare quella di sorveglianza. Se abilitata, la centrale di allarme chiama la centrale di sorveglianza al verificarsi di un evento che abbia un codice valido di rapporto programmato (Vedere Sezione 5.7 "Combinatore - Codice di rapporto").

Le opzioni **Direzione chiamata combinatore** sono usate per selezionare quale numero telefonico la centrale d'allarme seleziona quando si verifica un evento.

Se è abilitata la **Selezione DTMF**, la centrale di allarme seleziona usando toni DTMF. Se è abilitata anche la funzione 'Commuta a Selezione Decadica', la centrale selezionerà in modo decadico al 5° tentativo fallito di chiamata. Se disabilitata, la centrale di allarme selezionerà sempre in DTMF.

Se **Selezione DTMF** è disabilitata, la centrale di allarme effettua sempre la selezione decadica. L' **Attesa dopo chiamata per conferma** determina la quantità di tempo che la centrale di allarme rimane in attesa per una conferma valida dal ricevente. Se la centrale di allarme non riceve la conferma considera il tentativo di selezione non riuscito, occupa la linea e riprova.

**Numero massimo di tentativi di chiamata** determina il massimo numero di tentativi che la centrale di allarme fa per mandare un segnale alla centrale di sorveglianza prima di indicare una condizione di guasto per Comunicazione non riuscita (FTC). In questa situazione il Terzo numero telefonico può essere usato come riserva del primo (Vedere Sezione 5.4 "Combinatore - Numeri telefonici").

- **Selezione decadica** ..... Sezione [380], Opzione [3]
- **Commuta a selezione decadica** ..... Sezione [380], Opzione [4]
- **Attesa dopo chiamata per conferma** ..... Sezione [161]
- **Numero massimo di tentativi di chiamata** ..... Sezione [160]
- **Disabilita combinatore** ..... Sezione [380], Opzione [1]
- **Opzioni Direzione chiamata combinatore** ..... Sezione da [361] a [368]

## 5.4 Combinatore - Numeri telefonici

La centrale di allarme può selezionare tre diversi numeri telefonici per comunicare con la centrale di sorveglianza. Il Primo numero telefonico è il numero principale, il Secondo numero telefonico è il numero secondario ed il Terzo numero telefonico è la riserva del Primo numero telefonico, se abilitato.

---

### ▼ **Il Terzo numero telefonico NON è riserva del Secondo numero telefonico.**

---

Se è abilitata la Selezione alternata, la centrale di allarme alterna la selezione tra il primo ed il terzo numero telefonico quando tenta di chiamare la centrale di sorveglianza. Se disabilitata, tenta di chiamare il terzo numero telefonico solo dopo i tentativi non riusciti con il primo numero telefonico.

---

### ▼ **Perché la Selezione alternata funzioni correttamente il Terzo numero telefonico deve essere abilitato.**

---

I numeri telefonici possono essere formati da un massimo di 32 cifre che permettono di aggiungere di speciali, se necessario. Per programmare il numero telefonico inserire le cifre da 0 a 9 come richiesto. Quello che segue è un elenco di caratteri esadecimali che possono anche essere programmati con le funzioni relative che eseguono:

- HEX (B) - simula il tasto [✱] su un telefono a tasti
- HEX (C) - simula il tasto [#] su un telefono a tasti
- HEX (D) - forza la centrale di allarme alla ricerca del segnale di centrale
- HEX (E) - forza la centrale di allarme ad una attesa di 2 secondi
- HEX (F) - codice di fine numero telefonico

- **Primo numero telefonico** ..... Sezione [301]
- **Secondo numero telefonico** ..... Sezione [302]
- **Terzo numero telefonico** ..... Sezione [303]
- **Terzo numero telefonico abilitato** ..... Sezione [380], Opzione [5]
- **Selezione alternata** ..... Sezione [380], Opzione [6]

## 5.5 Combinatore - Numeri Cliente

Vi sono due Codici identificatore settore (o Numeri cliente) programmabili, uno per ogni settore. Il Numero cliente è usato dalla centrale di sorveglianza per stabilire quale centrale di allarme sta chiamando.

Se la centrale di allarme è programmata come due settori, entrambi i Numeri cliente devono essere programmati. La centrale di allarme riporterà alla centrale di sorveglianza settore per settore. Per esempio, se si verifica un allarme su una zona assegnata al Settore 1 la centrale di allarme riporterà usando il Numero cliente del Settore 1.

- **Codice Identificatore Settore 1** ..... Sezione [310]
- **Codice Identificatore Settore 2** ..... Sezione [311]

## 5.6 Combinatore - Formati rapporto

Ogni numero telefonico centrale di sorveglianza della centrale di allarme può essere programmato per rapporto usando qualsiasi dei 4 formati disponibili. Il formato decadico a 20 BPS è supportato in aggiunta a quelli Contact ID, SIA e Pager. Segue la descrizione di ognuno:

### 5.6.1 Formati decadici

Secondo il formato decadico selezionato la centrale di allarme comunicherà con:

- 3/1, 3/2, 4/1 o 4/2
- 20 bit al secondo
- conferma a 1400 o 2300 Hz
- non esteso

#### Ulteriori note sui formati decadici

1. La cifra '0' non provoca trasmissione ed è usata per riempimento.
2. Quando si programmano i numeri cliente inserire quattro cifre.
3. Quando si programma un numero cliente di tre cifre, la quarta cifra deve essere uno '0' (di riempimento).
4. Se un numero cliente contiene uno '0', sostituirlo con HEX 'A'. Esempi:
  - Numero cliente di 3 cifre [123] - programmare [1230]
  - Numero cliente di 4 cifre [4079] - programmare [4A79]
  - Numero cliente di 3 cifre [502] - programmare [5A20]
5. Quando si programmano i codici di rapporto si devono inserire 2 cifre. Se devono essere usati codici di rapporto di una cifra, la seconda cifra deve essere programmata come '0'. Se si deve trasmettere uno '0', sostituirlo con HEX 'A'. Esempi:
  - Codice di rapporto di una cifra [3] - programmare [30]
  - Codice di rapporto di due cifre [30] - programmare [3a]

6. Per evitare che la centrale di allarme mandi un rapporto, programmare il codice per l'evento come [00] o [FF].

■ **Opzioni formato combinatore ..... Sezione [360]**

**5.6.2**

**Contact ID**

Contact ID è un formato specializzato per comunicare rapidamente informazioni usando toni invece che impulsi. Oltre a mandare più rapidamente le informazioni il formato permette anche l'invio di più informazioni. Per esempio, oltre che riportare un allarme di zona 1 il formato Contact ID può anche riportare il tipo di allarme, come allarme entrata/uscita zona 1.

Per programmare Contact ID deve essere immesso un codice a due cifre dell'Appendice A, per ogni evento che deve essere trasmesso. Il numero a due cifre determina il tipo di allarme. La centrale di allarme genera automaticamente tutte le altre informazioni, includendo il numero zona.

**Ulteriori note su Contact ID**

1. I numeri cliente devono essere lunghi quattro cifre.
2. Se la cifra '0' è contenuta nel numero cliente sostituirla con HEX 'A'.
3. Tutti i codici di rapporto devono essere lunghi due cifre.
4. Se la cifra '0' è contenuta nel codice rapporto sostituirla con HEX 'A'.
5. Per evitare che la centrale di allarme mandi un rapporto, programmare il codice per l'evento come [00] o [FF].

Fare riferimento alla Appendice A per l'elenco degli identificatori Contact ID.

■ **Opzioni formato combinatore ..... Sezione [360]**

**5.6.3**

**SIA (Livello 2)**

SIA è un formato specializzato per comunicare rapidamente informazioni usando toni invece che impulsi. Questo formato genera automaticamente il tipo del segnale da trasmettere, come Intrusione, Incendio, Panico, ecc. Le due cifre del codice di rapporto sono usate per identificare la zona o il numero codice utente.

---

**▼ Se è selezionato il formato SIA, la centrale di allarme può essere programmata per generare tutti i numeri dei codici zona e utente automaticamente, eliminando la necessità di programmare queste voci.**

---

Se è abilitata l'opzione SIA Invia automaticamente codici rapporto, la centrale di allarme funziona nel modo seguente:

1. Se il codice rapporto per un evento è programmato come [00], la centrale di allarme tenta di chiamare la centrale di sorveglianza.
2. Se il codice rapporto per un evento è programmato come qualsiasi configurazione da [01] a [FF], la centrale di allarme genera AUTOMATICAMENTE il numero zona o codice utente.

L'opzione Direzione chiamata combinatore può essere usata per disabilitare il rapporto di eventi come Disinserimenti/Inserimenti. Inoltre se tutti i codici di rapporto Disinserimenti/Inserimenti sono stati programmati come [00] la centrale di allarme non comunica rapporto.

Se l'opzione SIA Invia automaticamente codici rapporto è disabilitata la centrale di allarme funziona nel modo seguente:

1. Se il codice di rapporto per un evento è programmato come [00] o [FF], la centrale di allarme non tenta di chiamare la centrale di sorveglianza.
2. Se il codice rapporto per un evento è programmato come qualsiasi configurazione da [01] a [FE], la centrale di allarme invia il codice di rapporto programmato.

Fare riferimento alla Appendice B per l'elenco degli identificatori SIA.

■ **Formato combinatore ..... Sezione [360]**

■ **SIA Invia automaticamente codici rapporto ..... Sezione [381], Opzione [3]**

■ **Opzioni direzione chiamata combinatore ..... Sezioni da [361] a [368]**

■ **Identificatori SIA ..... Appendice B**

La possibilità di programmare normali codici di rapporto di due cifre permette più grande flessibilità. Per esempio, la centrale di allarme può riportare automaticamente SIA al primo numero telefonico ed usare il secondo numero telefonico per il formato Pager o per il formato decadico di riserva per una differente centrale di sorveglianza.

**5.6.4**

**Formato Pager**

L'opzione Formato Combinatore per entrambi i numeri telefonici può essere programmata per il Formato Pager. Se si verifica un evento e le opzioni Direzione Chiamata Combinatore indirizzano la chiamata al numero telefonico con il formato Pager selezionato, verrà inoltrato un messaggio di richiamata.

Durante la chiamata saranno necessarie cifre extra pager per eseguire il lavoro correttamente.

Quello che segue è l'elenco dei caratteri HEX e di quali funzioni essi eseguono:

- HEX (B) - simula il tasto [\*] su un telefono a tasti
- HEX (C) - simula il tasto [#] su un telefono a tasti
- HEX (D) - forza la centrale di allarme alla ricerca del segnale di centrale
- HEX (E) - forza la centrale di allarme ad una attesa di 2 secondi
- HEX (F) - codice di fine numero telefonico

La centrale di allarme cerca di chiamare il pager una volta. Dopo la selezione delle cifre del numero telefonico, la centrale di allarme invia il numero cliente ed il codice di rapporto seguito dal tasto [#] (HEX [C]).

La centrale di allarme non ha modo di confermare se il pager sia stato chiamato con successo, per cui non sarà mai generato un guasto per comunicazione non riuscita.

■ **Opzioni formati combinatore** ..... **Sezione [360]**

■ **Opzioni direzione chiamata combinatore** ..... **Sezioni da [361] a [368]**

## 5.7 Combinatore - Codici di rapporto

La centrale di allarme può essere programmata per riportare eventi alla centrale di sorveglianza. La centrale di allarme invierà il codice di rapporto programmato per l'evento.

I codici di rapporto possono essere di una o più cifre e possono usare caratteri esadecimali (da A a F). Quella che segue è una descrizione dei vari codici di rapporto che possono essere programmati e quando gli eventi saranno riportati alla centrale di sorveglianza.

### 5.7.1 Allarme Zona

La centrale di allarme trasmette il codice di rapporto **Allarme Zona** per una zona quando la zona va in allarme. Zone tipo 24 ore vanno in allarme se la centrale di allarme è inserita o disinserita e riportano alla centrale di sorveglianza. Tutti gli altri tipi di zone vanno in allarme solo se la centrale di allarme è inserita.

### 5.7.2 Ripristino Zona

Se è selezionata l'opzione **Ripristino a fine allarme**, la centrale di allarme invierà il Codice rapporto **Ripristino Zona** per la zona se è trascorso il tempo di allarme **e se la zona è chiusa**. Se la zona non è chiusa quando è trascorso il tempo dell'uscita allarme, la centrale di allarme invierà immediatamente il ripristino dopo che la zona sarà chiusa.

Se non è selezionata l'opzione **Ripristino a fine allarme**, la centrale di allarme invierà immediatamente il Codice rapporto **Ripristino Zona** quando la zona è richiusa, senza tenere conto se l'uscita allarme sia o no attiva.

---

▼ **Le zone tipo 24 ore riportano immediatamente il ripristino dopo che la zona è protetta.**

---

### 5.7.3 Inserimenti

La centrale di allarme trasmette un Codice rapporto **Inserimento** per indicare che un settore o i settori sono inseriti. Può essere trasmesso un differente codice di rapporto per ciascun Codice utente, Codice principale settore e Codice principale sistema per identificare chi ha inserito il settore o i settori.

Un Codice di rapporto **Inserimento Parziale** può essere trasmesso se un settore è inserito con zone escluse manualmente. Il codice sarà anche trasmesso se un settore si inserisce automaticamente con una o più zone in violazione.

Un Codice rapporto **Inserimento Speciale** sarà trasmesso se il settore o i settori sono inseriti usando uno qualsiasi dei seguenti metodi:

- Inserimento rapido
- Inserimento automatico
- Inserimento con codice di manutenzione
- Inserimento tramite programma Carico/Scarico Dati
- Inserimento con interruttore a chiave
- Inserimento con tasto funzione 'Totale' (Fuori)
- Inserimento con tasto funzione 'Perim.' (In casa)

Un Codice rapporto **Inserimento Per Coercizione** è trasmesso in aggiunta al Codice rapporto coercizione se un settore o i settori sono inseriti usando un Codice coercizione.

Un Codice rapporto **Inserimento Recente** viene trasmesso se è causato un allarme entro 2 minuti trascorso il ritardo uscita.

Numerosi falsi allarmi sono creati dall'utente al momento di uscire. Inviando un Codice rapporto inserimento recente insieme con l'allarme si può avvertire la centrale di sorveglianza che probabilmente l'utente è uscito in modo non corretto.

### 5.7.4 Disinserimenti

La centrale di allarme trasmette un Codice rapporto **Disinserimento** per indicare che un settore o i settori sono stati disinseriti. Può essere trasmesso un differente codice di rapporto per ciascun Codice utente, Codice principale settore e Codice principale sistema per identificare chi ha disinserito il settore o i settori.

Un Codice rapporto **Disinserimento Speciale** sarà trasmesso se il settore o i settori sono disinseriti usando uno qualsiasi dei seguenti metodi:

- Disinserimento con codice di manutenzione
- Disinserimento tramite programma Carico/Scarico
- Disinserimento con interruttore a chiave

Un Codice rapporto **Allarme Dopo Disinserimento** è trasmesso in aggiunta al disinserimento quando il settore o i settori sono disinseriti dopo che è stato causato un allarme.

Un Codice rapporto **Disinserimento Per Coercizione** è trasmesso in aggiunta al Codice rapporto coercizione se un settore o i settori sono disinseriti usando un Codice coercizione.

### 5.7.5 Manomissioni

Se la centrale di allarme è programmata per zone doppia resistenza di fine linea, o è usata la caratteristica Espansore zona (Vedere Sezione 2.9 “collegamento zone”), la centrale riporterà un Codice rapporto **Allarme Manomissione Zona** se è presente una condizione di apertura in una zona. Un diverso codice di rapporto può essere programmato per ciascuna zona, per la sua identificazione. Il Codice rapporto **Ripristino Manomissione Zona** è trasmesso immediatamente quando viene ripristinata la condizione manomissione.

Un Codice rapporto **Manomissione Generica di Sistema** è trasmesso quando la zona manomissione su qualsiasi modulo è violata. Il Codice rapporto **Ripristino Manomissione Generica di Sistema** è trasmesso quando la zona manomissione sul modulo è ripristinata.

### 5.7.6 Priorità/Emergenza

La centrale di allarme trasmette un Codice rapporto **Allarme Incendio Tastiera ED** il Codice rapporto **Ripristino Incendio Tastiera** quando i tasti Incendio su qualsiasi tastiera sono premuti per 2s.

La centrale di allarme trasmette un Codice rapporto **Allarme Ausiliario Tastiera ED** il Codice rapporto **Ripristino Ausiliario Tastiera** quando i tasti Ausiliario su qualsiasi tastiera sono premuti per 2s.

La centrale di allarme trasmette un Codice rapporto **Allarme Aggressione Tastiera ED** il Codice rapporto **Ripristino Aggressione Tastiera** quando i tasti Aggressione su qualsiasi tastiera sono premuti per 2s.

La centrale di allarme trasmette un Codice rapporto **Intrusione** in qualsiasi momento se il Codice intrusione è immesso in qualsiasi tastiera. Se la centrale di allarme è inserita usando il Codice intrusione la centrale trasmetterà anche un Codice rapporto **Inserimento da Intrusione** o se la centrale è disinserita, trasmetterà anche un Codice rapporto **Disinserimento da Intrusione**.

Se PGM2 è usata per rivelatori di fumo a due fili (Vedere Sezione 5.10 “Uscite PGM”) la centrale di allarme invierà un Codice rapporto **Allarme Fumo due fili** se un rivelatore di fumo va in allarme. La centrale trasmetterà il Codice rapporto **Ripristino Allarme Fumo due fili** quando la zona sia ripristinata.

### 5.7.7 Manutenzione

La centrale di allarme trasmette un Codice rapporto **Allarme Guasto Batteria** quando il livello della batteria di riserva scende sotto 11.5V. Il Codice rapporto **Ripristino Guasto Batteria** non sarà trasmesso fino a quando la batteria sia stata caricata sopra 12.5V.

Per evitare che la centrale di allarme trasmetta un Codice rapporto **Allarme Guasto Mancanza Rete** durante brevi casuali interruzioni della rete, questa invierà il segnale solo se la mancanza della rete si ha per la quantità di minuti programmati per Ritardo comunicazione mancanza rete. Il Codice rapporto **Ripristino Guasto Mancanza Rete** sarà trasmesso appena sia ripristinata la tensione di rete.

Un Codice rapporto **Allarme Guasto Circuito campana/sirena** sarà trasmesso immediatamente quando sia rivelata una condizione di apertura della Uscita campana/sirena della centrale di allarme principale. Il Codice rapporto **Ripristino Guasto Circuito campana/sirena** sarà trasmesso appena il problema sia risolto.

Un Codice rapporto **Allarme Guasto Incendio** sarà trasmesso immediatamente quando sia rivelata una condizione di apertura su qualsiasi zona tipo Incendio (Vedere Sezione 5.1 “Definizioni zone”). Il Codice rapporto **Ripristino Guasto Incendio** sarà trasmesso appena il problema sia risolto.

Il Codice rapporto **Allarme Guasto Alimentazione Ausiliaria** sarà trasmesso se l'uscita AUX è cortocircuitata. L'uscita AUX è realizzata senza fusibile di protezione. Nel caso di assorbimento eccessivo di corrente la centrale spegne automaticamente l'uscita. La centrale controllerà in continuazione l'uscita AUX e quando questa tornerà normale verrà ripristinata e sarà trasmesso un Codice rapporto **Ripristino Guasto Alimentazione Ausiliaria**.

La centrale trasmette il segnale solo dopo il tempo programmato per il **Ritardo Guasto CLT**. Il Codice rapporto **Ripristino CLT** sarà trasmesso entro 10 secondi dopo risolto il problema.

Un Codice rapporto **Guasto Generico di Sistema** sarà trasmesso se la centrale di allarme rivela sul Modulo alimentazione/uscita PC5204: Caduta rete, Batteria bassa, Guasto uscita AUX o Guasto sorveglianza uscita #1. Il Codice rapporto **Ripristino Guasto Generico di Sistema** sarà trasmesso quando sono risolti tutti i problemi elencati.

Un Codice rapporto **Guasto Sorveglianza Generico di Sistema** sarà trasmesso se qualsiasi modulo risulta mancante dal KEYBUS. Se è un modulo espansione zone la centrale di allarme trasmette anche il Codice rapporto **Guasto Sorveglianza Modulo Espansione Zone**. La centrale invierà un Codice **Rapporto Ripristino Sorveglianza Generico di Sistema** quando il problema è risolto, come pure il Codice **Rapporto Ripristino Sorveglianza Modulo Espansione Zone** se il modulo è tale.

### 5.7.8 Trasmissioni di prova

La centrale di allarme può essere programmata per trasmettere un Codice **Rapporto Trasmissione di Prova Periodica** (Vedere Sezione 5.13 “Trasmissioni di prova”), un Codice **Rapporto Prova Sistema** (Vedere Sezione 3.4 “Comandi [✱], [✱][6]”).

### 5.7.9 Manutenzione senza fili

La centrale di allarme trasmette il Codice rapporto **Allarme Batteria Bassa Zona Generica** se un rivelatore indica una condizione di batteria bassa. La trasmissione del guasto sarà ritardata del numero di giorni programmato per **Ritardo Trasmissione Batteria Bassa Zona**. Il Codice rapporto **Ripristino Batteria Bassa Zona Generica** sarà trasmesso quando il problema è risolto. La zona specifica che ha provocato il guasto sarà memorizzata nella Memoria eventi.

---

▼ **Il ripristino non sarà trasmesso fino a quando tutti i rivelatori indichino una condizione di batteria regolare.**

---

5.7.10 **Miscellanea**

La centrale di allarme trasmette il Codice rapporto **Blocco Tastiera** se è attivato il blocco (Vedere Sezione 5.22 "Blocco tastiera").

Il Codice rapporto **Entrata Carico/Scarico Dati** può essere trasmesso solo se è usata la funzione **Chiamata di Ritorno Carico/Scarico Dati** (Vedere Sezione 5.8 "Scarico dati"). Prima che la centrale di allarme richiami il computer chiamerà la centrale di sorveglianza e trasmetterà il codice di rapporto per indicare che sta per iniziare una sessione di scarico dati. Al termine dello scarico dati la centrale di allarme trasmetterà un Codice rapporto **Uscita da Carico/Scarico Dati** per indicare il completamento della sessione di scarico dati.

Se la centrale di allarme fallisce la trasmissione delle informazioni alla centrale di sorveglianza visualizzerà l'impossibilità di comunicare la condizione di guasto. La centrale di allarme trasmetterà un Codice rapporto **Comunicazione non riuscita 1° numero telefonico** o un Codice rapporto **Comunicazione non riuscita 2° numero telefonico**. La centrale di allarme trasmetterà gli eventi vecchi, seguiti da comunicazione non riuscita, seguiti dagli eventi nuovi. Questo permetterà alla centrale di sorveglianza di stabilire quali eventi sono vecchi e quali sono nuovi.

Se la Memoria eventi è caricata su base normale, può essere trasmesso un Codice rapporto **Memoria eventi piena al 75%**, per avvertire che la Memoria eventi è quasi piena. Questo è anche utile se è usato il Modulo stampante PC5400. Se nasce un problema con la stampante la centrale di allarme trasmetterà il segnale per informare la centrale di sorveglianza della presenza di tale problema.

■ **Codice rapporto..... Sezioni da [320] a [353]**

5.8 **Scarico dati**

Lo scarico dati permette la completa programmazione della centrale di allarme mediante computer, modem e linea telefonica. Tutte le funzioni e prestazioni, modifiche e stati, come condizioni di guasto e zone aperte possono essere analizzate o programmate con lo scarico dati.

---

▼ **Quando si applica la tensione di alimentazione alla centrale di allarme, lo scarico dati è abilitato per 6 ore. Questo permette di eseguire tale operazione senza avere programmato alcuna tastiera.**

---

Se è abilitata l'opzione **Risposta Scarico Dati** (o durante le prime 6 ore dopo avere applicato la tensione di alimentazione alla centrale di allarme), questa risponderà a chiamate in arrivo per scarico dati se sono soddisfatte le seguenti condizioni:

1. La centrale sente uno o due squilli, poi non considera gli altri.
2. La centrale innesca un temporizzatore.
3. Se la centrale sente un altro squillo prima che trascorra il tempo del **Temporizzatore Doppia Chiamata Segreteria Telefonica** risponderà sul primo squillo della seconda chiamata.

La centrale va immediatamente in linea ed inizia il processo di scarico dati, a meno che sia abilitata l'opzione **Richiamata**. In questo caso la centrale ed il computer occupano entrambi la linea. La centrale chiama quindi il **Numero Telefonico Computer Scarico Dati** ed attende la risposta del computer. Lo scarico dati inizia quando il computer risponde.

Se è abilitata l'opzione **Utente Abilita Finestra Scarico Dati**, l'utente può attivare la funzione di scarico dati per 5 ore mediante il comando tastiera [\*] [6]. Dopo 6 ore la centrale non risponde alle chiamate in entrata a meno che sia abilitato Rivelatore di chiamata (Vedere Sezione 3.4 "Comandi [\*], [\*][6] Funzioni utente").

Il **Codice Accesso Scarico Dati** ed il **Codice Identificatore Centrale** di allarme servono come protezione e identificazione corretta. Entrambi i file di centrale e di computer devono avere le stesse informazioni programmate prima del tentativo di scarico dati.

---

▼ **Per ulteriori informazioni fare riferimento al Manuale Scarico dati allegato al programma del computer.**

---

- **Risposta scarico dati ..... Sezione [401], opzione [1]**
- **Utente può abilitare finestra scarico dati..... Sezione [401], opzione [2]**
- **Richiamata ..... Sezione [401], opzione [3]**
- **Temporizzatore doppia chiamata segreteria tel.... Sezione [405]**
- **Numero telefonico computer scarico dati ..... Sezione [402]**
- **Codice accesso scarico dati ..... Sezione [403]**
- **Codice Identificazione centrale di allarme ..... Sezione [404]**

## 5.9 Assegnazione settori/zone

Un settore è un'area definita che funziona indipendentemente da un'altra area del sistema. La centrale di allarme può essere divisa in due settori. Per esempio, nell'installazione di un ufficio/magazzino può essere necessario limitare l'accesso degli addetti al magazzino negli uffici e viceversa.

Qualsiasi zona può essere assegnata ad un settore o all'altro o ad entrambi. Qualsiasi Codice di accesso può essere assegnato per agire su un settore o sull'altro o su entrambi (Vedere Sezione 3.4 "Comandi [★], [★][5] programmazione codici di accesso").

Le Zone comuni sono zone assegnate ad entrambi i settori. Una zona comune sarà inserita solo quando entrambi i settori sono inseriti e sarà disinserita quando o un settore o l'altro è disinserito. Le tastiere possono essere assegnate per funzionare su un settore o sull'altro o possono essere assegnate per il funzionamento globale (Vedere Sezione 2.6 "Assegnazione tastiera").

Ogni settore può essere programmato per riportare usando un diverso Numero cliente (Vedere Sezione 5.5 (Combinatore - Numeri clienti)).

Alcune delle opzioni Uscite programmabili sono anche selezionabili da Settore (Vedere Sezione 5.10 "Uscite PGM").

L'opzione **Abilitazione Settore 2** deve essere programmata prima che il Settore 2 possa funzionare.

Tutte le zone di default da 1 a 8 sono assegnate al Settore 1. Se sono usate zone supplementari o se l'applicazione richiede due settori, le zone devono essere abilitate per funzionare sul settore giusto.

---

▼ **Le zone programmate come Nulle devono essere tolte da entrambi i settori (Vedere Sezione 5.1 "Definizioni zone").**

---

- **Settore 2 abilitato** ..... **Sezione [201], opzione [1]**
- **Assegnazione zone Settore 1**..... **Sezioni da [202] a [205]**
- **Assegnazione zone Settore 2**..... **Sezioni da [206] a [209]**

## 5.10 Uscite PGM

Vi sono tre diversi tipi di Uscite programmabili disponibili. Sono le seguenti:

- **PGM1 e PGM2 sulla scheda principale**
- **8 uscite a bassa corrente disponibili con il Modulo uscite PC5208**
- **4 uscite ad alta corrente disponibili con il Modulo uscite/alimentatore PC5204**

La programmazione di qualsiasi di queste uscite è una procedura di due passi. Prima deve essere selezionata una opzione dall'elenco che segue, per l'uscita PGM. Poi devono essere selezionati gli attributi PGM. Seguono gli elenchi delle Opzioni uscite PGM e degli Attributi PGM.

### 5.10.1 Opzioni uscite PGM

#### [01] Uscita intrusione e sirena incendio

L'uscita PGM si attiva quando è attiva l'uscita allarme e si disattiva quando si spegne l'uscita allarme. Se l'uscita allarme è a impulsi, lo sarà pure l'uscita PGM. Questa uscita non segue il preallarme per le zone incendio ritardate.

#### [02] Uscita di utilità

L'uscita PGM è attivata per 5 secondi quando è immesso il comando [★][7][1][Codice di accesso] (Vedere Sezione 3.0 "Comandi tastiera").

#### [03] Ripristino sensore

Questa opzione è usata per ripristinare la tensione per aggancio rivelatori di fumo.

---

▼ **L'uscita sarà normalmente attiva, commutata a massa.**

---

L'uscita è disattivata per 5 secondi all'immissione del comando [★][7][2] (Vedere Sezione 3.0 "Comandi tastiera"). L'avvisatore acustico della tastiera suonerà per il periodo dei 5 secondi.

Fare riferimento allo Schema collegamenti e circuiti in questo manuale per le istruzioni di collegamento.

#### [04] Ripristino fumo a due fili (Solo PGM2!)

PGM2 può essere usata congiuntamente con rivelatori di fumo a due fili.

---

▼ **Gli Attributi uscita PGM per PGM2, quando usati per ripristino rivelatore fumo a due fili devono rimanere per default Attributo 1, 2 e 3 ON. Non programmare alcuna uscita PGM che non sia PGM2 per supporto rivelatore fumo a due fili.**

---

Fare riferimento allo Schema collegamenti e circuiti in questo manuale per le istruzioni di collegamento (Vedere Sezione 2.8.4 "collegamento zone incendio - Rivelatori fumo a due fili").

**[05] Stato settore/sistema inserito**

L'uscita PGM è attivata quando il settore o il sistema è inserito e disattivata quando disinserito.

**[06] Uscita disinserita**

L'uscita PGM è attivata quando il settore o il sistema è pronto per essere inserito. L'uscita sarà disattivata quando il sistema non è protetto o all'inserimento.

**[07] Inseguie avvisatore acustico tastiera**

L'uscita PGM è attivata quando accade uno dei seguenti eventi e rimane attiva fino a quando è attivo l'avvisatore acustico della tastiera:

- Gong porta
- Preavvertimento inserimento automatico
- Ritardo entrata
- Ritardo uscita sonoro
- Zona avvisatore acustico sorveglianza 24 ore

**[08] Impulso di cortesia**

All'inserimento l'uscita PGM sarà attivata per la durata del ritardo uscita più due minuti. All'entrata l'uscita PGM sarà attivata per la durata del ritardo entrata più due minuti. Sul sistema può essere programmata solo una uscita impulso cortesia.

**[09] Guasto sistema**

L'uscita PGM sarà attivata quando è presente una qualsiasi delle condizioni di guasto selezionate. Sarà disattivata quando saranno risolte tutte le condizioni di guasto selezionate.

Gli attributi PGM normali, programmati nelle Sezioni da [141] a [154] sono sostituiti con il seguente elenco per qualsiasi uscita selezionata come Guasto sistema:

- LED [1] - Assistenza richiesta (batteria, sirena; guasto, manomissione, sorveglianza generici)
- LED [2] - Guasto rete
- LED [3] - Guasto linea telefonica
- LED [4] - Trasmissione non riuscita combinatore
- LED [5] - Guasto incendio / guasto zona
- LED [6] - Manomissione zona
- LED [7] - Batteria bassa zona
- LED [8] - Perdita orario

**[10] Evento sistema agganciato**

L'uscita PGM sarà attivata quando si verifica uno qualsiasi degli eventi selezionati. Sarà disattivata quando saranno rimossi tutti gli eventi selezionati.

Gli attributi PGM normali, programmati nelle Sezioni da [141] a [154] sono sostituiti con il seguente elenco per qualsiasi uscita selezionata come Evento sistema agganciato:

- LED [1] Intrusione .....Zone Ritardo, Immediata, Interna, In casa/Fuori, Intrusione 24 ore
- LED [2] Incendio .....Tasti incendio, Zona incendio e Zona fumo due fili (Uscita PGM)
- LED [3] Aggressione .....Tasti aggressione e Zona aggressione
- LED [4] Sanitario .....Tasti Ausiliaria, Zona Sanitario ed emergenza
- LED [5] Supervisione ....Sorveglianza, Zone congelatore ed acqua
- LED [6] Priorità .....Gas, Calore, Nebulizzatore e zone aggancio 14 ore
- LED [7] Rapina .....Zone rapina e allarmi coercizione
- LED [8] Non usato

**[11] Manomissione sistema**

L'uscita PGM sarà attivata per due secondi quando sia presente qualsiasi condizione Manomissione e sarà disattivata quando tutte le condizioni Manomissione saranno eliminate.

**[12] CLT e Allarme**

L'uscita PGM sarà attivata quando è presente una condizione di guasto linea telefonica E si verifica un allarme. L'uscita PGM rimarrà attiva fino all'immissione di un codice di accesso. L'uscita sarà attivata sia per allarme sonoro che per allarme silenzioso se è presente un guasto CLT.

**▼ Questa uscita sarà attivata sia per allarme sonoro che per allarme silenzioso compresa Intrusione.**

**[13] Conferma**

L'uscita PGM sarà attivata per due secondi dopo che la centrale di allarme riceve la conferma positiva dalla stazione di sorveglianza.

**[14] Avvio a massa**

L'uscita PGM sarà attivata per due secondi prima che la centrale di allarme cerchi di selezionare per ottenere il segnale di centrale sull'apparecchio telefonico Avvio a massa. Una pausa di due secondi deve essere inserita all'inizio del numero telefonico quando si usa questa opzione.

**[15] Per usi futuri**

**[16] Non usata**

### 5.10.2 Attributi uscite PGM

Per un funzionamento corretto, ogni Uscita programmabile richiede che anche gli Attributi PGM siano programmati. Gli attributi disponibili sono i seguenti:  
 Opzione [1] - ON Settore 1 controlla evento, OFF no  
 Opzione [2] - ON Settore 2 controlla evento, OFF no  
 Opzione [3] - ON Uscita attivata su evento, OFF Uscita disattivata su evento

---

▼ **Le Opzioni attributi per Opzione [09] Guasto sistema e [10] Evento sistema agganciato sono differenti. Fare riferimento a queste opzioni per ulteriori informazioni.**

---

- **Attributi uscite PGM1 (scheda principale) ..... Sezione [141]**
- **Attributi uscite PGM2 (scheda principale) ..... Sezione [142]**
- **Attributi uscite PGM PC5208 ..... Sezioni da [143] a [150]**
- **Attributi uscite PGM PC5204 ..... Sezioni da [151] a [154]**

### 5.11 Controllo Linea Telefonica (CLT)

La centrale di allarme sorveglia la presenza della linea telefonica ed indica una condizione di guasto se non è collegata. Se è selezionato **CLT abilitato**, la centrale attenderà il **Ritardo guasto CLT** prima di indicare il guasto in modo che una interruzione temporanea della linea telefonica non provochi una condizione di guasto.

Le opzioni **Solo guasto CLT** o **Inserito quando sonoro** permettono di selezionare se la centrale di allarme indicherà una condizione di guasto alla tastiera o indicherà un guasto alla tastiera quando disinserita o attiverà l'uscita allarme quando inserita.

Quando la condizione di guasto è ripristinata la centrale di allarme può inviare un **Codice rapporto ripristino CLT**. Qualsiasi evento accada mentre la linea telefonica è assente, sarà pure comunicato.

- **Abilita/disabilita CLT ..... Sezione [015], opzione [7]**
- **Solo guasto CLT o Inserito quando sonoro ..... Sezione [015], opzione [8]**
- **Ritardo guasto CLT ..... Sezione [370]**
- **Codice rapporto ripristino CLT ..... Sezione [350]**

### 5.12 Supervisione sirena

La centrale di allarme sorveglia l'uscita sirena. Se è rivelata una condizione aperta o il fusibile è interrotto, la centrale indica immediatamente una condizione di guasto e fa suonare due volte l'avvisatore acustico della tastiera ogni dieci secondi per avvertire il proprietario del problema. La centrale può inviare immediatamente un Codice **Rapporto Guasto circuito sirena**. Dopo che il problema sia stato risolto la centrale può inviare il Codice rapporto **Ripristino Guasto circuito sirena**.

- **Codice rapporto guasto circuito sirena ..... Sezione [349]**
- **Codice rapp. ripristino guasto circ. sirena ..... Sezione [350]**

### 5.13 Trasmissione di prova

Per assicurare che il collegamento con la centrale di sorveglianza funzioni correttamente, la centrale di allarme può essere programmata per inviare un segnale di trasmissione di prova.

La centrale invia il Codice **Rapporto trasmissione di prova periodica all'ora programmata del giorno trasmissione di prova**. Il **Ciclo trasmissione di prova** definisce il numero di giorni (da 001 a 255) tra una prova e la successiva. Se la trasmissione di prova è programmata con un valore minore del precedente, il sistema attende il periodo originale prima di inviare la prossima trasmissione, poi inizia con il nuovo intervallo.

L'utente finale può generare una prova combinatore. Se è programmato il **Codice rapporto prova sistema**, la centrale invierà il segnale quando è immesso il comando tastiera Prova sistema (Vedere Sezione 3.4 "Comandi [✱], [✱][6] Funzioni utente").

- **Codice rapp. trasmissione prova periodica ..... Sezione [352]**
- **Ora del giorno trasmissione di prova ..... Sezione [371]**
- **Ciclo trasmissione di prova ..... Sezione [370]**
- **Codice rapporto prova sistema ..... Sezione [352]**

## 5.14 Tasti Incendio, Ausiliario, Aggressione

I tasti di emergenza sono disponibili su tutte le tastiere. Si deve premere e tenere premuti questi tasti per due secondi prima che diventino attivi. Questo ritardo di due secondi è introdotto per evitare una attivazione accidentale.

Se è abilitata l'opzione **Tasti incendio**, quando si premono e si tengono premuti questi tasti per due secondi, la centrale attiverà l'uscita allarme in modo intermittente, un secondo accesa ed un secondo spenta. Se è selezionata la **Sirena continua incendio**, l'allarme uscita suonerà fino all'immissione di un codice, altrimenti suonerà fino all'immissione di un codice o fino a quando sia trascorso il tempo di uscita allarme. La comunicazione del segnale alla stazione di sorveglianza è immediata.

Se si premono e si tengono premuti per due secondi i **Tasti ausiliario** la centrale di allarme farà suonare tre volte l'avvisatore acustico della tastiera per verificare l'attivazione. La centrale farà suonare dieci volte rapidamente l'avvisatore acustico della tastiera per verificare la comunicazione alla centrale di sorveglianza.

Se si premono e si tengono premuti per due secondi i **Tasti aggressione** la centrale di allarme comunicherà immediatamente il segnale alla centrale di sorveglianza. Se è abilitato **Tasti aggressione sonora**, la centrale farà suonare tre volte l'avvisatore acustico della tastiera all'attivazione ed attiva l'uscita allarme fino all'immissione di un codice o fino a quando sia trascorso il tempo di allarme. Altrimenti l'allarme sarà completamente silenzioso.

---

▼ ***I tasti Incendio, Ausiliario, Aggressione funzionano anche se è attiva Soppressione tastiera (Vedere Sezione 5.23 "Soppressione tastiera").***

---

- **Abilitazione tasti incendio** ..... Sezione [015], opzione [1]
- **Tasti aggressione sonori** ..... Sezione [015], opzione [2]
- **Campana/sirena incendio continua** ..... Sezione [014], opzione [8]

## 5.15 Opzioni ritardo entrata/uscita

All'inserimento, la centrale di allarme inizierà il ritardo uscita. Se è abilitato **Ritardo uscita sonoro**, la tastiera emetterà un suono ogni secondo fino a quando sia trascorso il ritardo uscita. La tastiera suonerà rapidamente per gli ultimi 10 secondi del ritardo uscita per avvertire l'utente che è imminente l'inserimento del sistema.

Per applicazioni commerciali può essere abilitato **Suono sirena al ritardo uscita**. La centrale attiverà il suono dell'uscita allarme una volta ogni 10 secondi dopo iniziato il ritardo uscita e 3 volte al secondo per gli ultimi 10 secondi, fino a quando sia trascorso il ritardo uscita.

All'entrata, se è violata una zona tipo Ritardo, la centrale di allarme inizierà il ritardo entrata. La tastiera emette un tono continuo. Il suono sarà intermittente durante gli ultimi 10 secondi per avvertire l'utente che il sistema sta per andare in allarme. Se vi è stato un allarme durante il periodo di inserimento, la tastiera emetterà un suono intermittente per tutto il ritardo entrata per avvertire l'utente del precedente allarme.

Per applicazioni commerciali può essere abilitato **Suono sirena al ritardo entrata**. La centrale attiverà il suono dell'uscita allarme una volta ogni secondo fino a quando sia trascorso il ritardo entrata o il sistema sia disinserito. Questa prestazione non deve essere usata con 2 settori.

---

▼ ***Poiché sono programmabili due zone ritardo, e quindi due differenti ritardi entrata, quando la centrale è inserita userà il ritardo entrata per la prima zona ritardo violata.***

---

Se è abilitato **Termine ritardo uscita**, la centrale di allarme controllerà le zone ritardata durante il ritardo uscita. Se è violata e poi ripristinata una zona ritardata durante il ritardo uscita, questo sarà interrotto e la centrale sarà inserita immediatamente.

---

▼ ***Per prevenire falsi allarmi in uscita la centrale fornisce la prestazione Errore Sonoro Uscita.***

***Se viene violata una zona ritardata entro 4 sec. dopo il termine del ritardo di uscita, la centrale attiva la segnalazione di ritardo di ingresso e attiverà la sirena per avvisare che è stata effettuata un'uscita impropria.***

***Se la centrale è disinserita durante il ritardo di ingresso, non viene trasmessa nessuna segnalazione di allarme alla Centrale di sorveglianza.***

---

- **Ritardo uscita sonoro** ..... Sezione [014], opzione [6]
- **Suono sirena durante ritardo uscita** ..... Sezione [014], opzione [3]
- **Termine ritardo uscita** ..... Sezione [014], opzione [7]
- **Suono sirena durante ritardo entrata** ..... Sezione [014], opzione [4]

## 5.16 Memoria eventi

La centrale di allarme memorizza gli ultimi 128 eventi avvenuti nel sistema. Ogni evento contiene ora, data, settore e l'evento stesso insieme con il numero zona, il numero codice utente e qualsiasi altra informazione riguardante l'evento.

Se è abilitata la funzione **Memoria eventi segue interruzione allarmi ripetuti**, la memoria eventi non memorizza eventi dopo raggiunto il livello interruzione allarme ripetuto. Questo evita che la centrale sovrascriva sull'intera memoria se esiste un problema.

La memoria eventi può essere analizzata in tre modi diversi: mediante la tastiera LCD, stampata in locale utilizzando il modulo PC5400 (Vedere Sezione 5.29 "Stampante locale") o può essere caricata mediante il programma di Carico/Scarico Dati.

### 5.16.1 Analisi memoria eventi mediante la tastiera LCD

Quella che segue è la procedura per analizzare la memoria eventi mediante la tastiera LCD:

Passo 1 - Inserire [★] [6] [Codice principale]

Passo 2 - Selezionare 'Analizza memoria eventi'

Il visualizzatore della tastiera mostrerà Numero evento, Settore, Ora e data dell'evento in questione. Usare il tasto [★] per commutare tra queste informazioni e l'evento stesso. Usare i tasti freccia (<>) per spostarsi attraverso gli eventi nella memoria.

Al termine dell'analisi della memoria eventi premere [#] per uscire.

#### ■ Eventi memorizzati seguono interruzione

allarmi ripetuti..... Sezione [013], opzione [7]

## 5.17 Interruzione allarmi ripetuti

La prestazione Interruzione allarmi ripetuti è studiata per evitare che il combinatore chiami la centrale di sorveglianza in casi non necessari. Possono essere programmati limiti differenti per segnali **Allarmi zona**, **Manomissioni zona** e **Manutenzione**. Dopo che la centrale di allarme ha comunicato il numero programmato di trasmissioni per un evento, quell'evento non sarà più riportato fino al ripristino di Interruzione allarmi ripetuti.

Per esempio, il limite di Interruzione allarmi ripetuti per allarmi di zona sia impostato a [003]. La centrale di allarme non manderà più di 3 segnali di allarme per ogni zona con l'attributo allarme ripetuto fino al ripristino di Interruzione allarme ripetuto.

Se è abilitato Memoria eventi segue interruzione allarmi ripetuti, la centrale di allarme non memorizza eventi per la zona che abbia raggiunto il limite di allarme ripetuto. Questo evita il riempimento della memoria allarme nel caso di guasto di zona.

L'**interruzione allarme ripetuto** sarà ripristinato quando la centrale di allarme viene inserita o ogni giorno a mezzanotte. Dopo il ripristino la centrale comunica di nuovo normalmente.

■ **Limite interruzione all. ripetuti (allarmi)** ..... Sezione [370]

■ **Limite interruzione all. ripetuti (manomissioni)** ... Sezione [370]

■ **Limite interruzione all. ripetuti (manutenzione)** ... Sezione [370]

## 5.18 Ritardo trasmissione

Se è selezionato **Ritardo trasmissione** per una zona, la centrale ritarderà il rapporto dell'allarme per il numero di secondi programmato per **Tempo ritardo trasmissione**. Se la centrale di allarme è disinserita prima che trascorra il tempo di ritardo, la centrale non riporterà l'allarme alla centrale di sorveglianza. Se la centrale non è disinserita in tempo, comunicherà normalmente.

#### ▼ Questa è una prestazione globale.

■ **Abilita ritardo trasmissione** ..... Sezioni da [101] a [132], opzione [7]

■ **Tempo ritardo trasmissione** ..... Sezione [370]

## 5.19 Retro-illuminazione tastiera

I tasti delle tastiere possono essere illuminati dalla parte posteriore per renderli più visibili in caso di scarsa illuminazione dell'ambiente. Se è abilitata l'opzione **Retroilluminazione tastiera**, i tasti saranno illuminati.

■ **Opzione retro-illuminazione tastiera** ..... Sezione [016], opzione [5]

## 5.20 Opzioni Inserimento/Disinserimento

Se è abilitata l'opzione **Suono sirena su inserimento/disinserimento**, la centrale renderà il suono dell'uscita allarme una volta all'inserimento e due volte al disinserimento. L'opzione **Disinserimento dopo suono di ritorno tastiera di allarme** darà la possibilità di avere 10 suoni rapidi dalla tastiera se la centrale è disinserita dopo che si è avuto un allarme. L'opzione **Disinserimento dopo suono sirena allarme** darà la possibilità di emettere 10 suoni rapidi di sirena se la centrale è disinserita dopo che si è avuto un allarme.

**Conferma inserimento**, se abilitata, provoca l'emissione di 10 suoni rapidi dalla tastiera dopo la trasmissione alla centrale di sorveglianza del codice di rapporto inserimento.

- **Suono sirena su inserimento/disinserimento** ..... Sezione [014], opzione [1]
- **Disinserimento dopo risposta tastiera allarme** ..... Sezione [381], opzione [1]
- **Disinserimento dopo risposta sirena allarme** ..... Sezione [381], opzione [2]
- **Conferma inserimento** ..... Sezione [381], opzione [4]

## 5.21 Inserimento automatico

Sono disponibili due differenti metodi di inserimento automatico. Ogni settore può essere programmato perché si inserisca automaticamente ogni giorno all'ora definita se è nella condizione disinserita. Inoltre un settore può anche essere programmato per inserimento automatico se non è stata rivelata alcuna attività per un numero di minuti programmato.

Prima che la funzione inserimento automatico all'ora specificata lavori correttamente, deve essere programmata l'**Ora del giorno** attuale.

Quando l'orologio interno alla centrale di allarme coincide con l'ora di **Inserimento automatico**, si ha il controllo dello stato del settore. Se inserito, la centrale non fa nulla fino al giorno successivo all'ora di **Inserimento automatico**, quando effettuerà un nuovo controllo. Se disinserito, la centrale di allarme farà suonare gli avvisatori acustici di tutte le tastiere assegnate al settore, per un minuto. Se è immesso un codice utente valido si avrà l'interruzione dell'inserimento automatico. La centrale trasmetterà anche un **Codice rapporto interruzione inserimento automatico**, se programmato.

Se non viene immesso alcun codice la centrale esegue l'inserimento automatico. Se una zona viene violata, la centrale trasmetterà un **Codice rapporto inserimento parziale**, se programmato, per indicare che il sistema non è protetto. Se la zona è ripristinata la centrale aggiungerà di nuovo la zona al sistema.

Se per un settore è programmata l'opzione **Inserimento su nessuna attività (non certificata CEI 79-2, 2<sup>a</sup> Ed. 1993)** con un numero diverso da 000, il settore si inserirà automaticamente se non è rivelata alcuna attività per il numero di minuti programmato.

Il temporizzatore parte quando è chiusa la zona ritardata assegnata al settore. Il temporizzatore è fermato se scatta qualsiasi zona assegnata al settore. Il temporizzatore riparte quando è ripristinata la zona ritardata.

Quando sia trascorso il tempo del temporizzatore la centrale fa suonare l'avvisatore acustico su tutte le tastiere assegnate al settore, per un minuto. Se è premuto qualsiasi tasto, si interrompe l'inserimento automatico.

---

### ▼ *Le zone assegnate ad entrambi i settori (Zone globali) non fermano il temporizzatore.*

---

- **Ora data**..... 3.4 Comandi [✱], [✱][6][1] Ora e data
- **Ora inserimento automatico** ..... 3.4 Comandi [✱], [✱][6][3] Ora inser. auto.
- **Codice rapporto annullamento inser. automatico** Sezione [348]
- **Codice rapporto inserimento parziale**..... Sezione [343]
- **Inserimento su nessuna attività (Settore 1)**..... Sezione [162] { Non certificata CEI
- **Inserimento su nessuna attività (Settore 2)**..... Sezione [163] { 79-2, 2<sup>a</sup> Ed. 1993

## 5.22 Blocco tastiera

La centrale di allarme può essere programmata per bloccare le tastiere nel caso di un numero di immissioni di codice utente non corretto. Dopo raggiunto il **Numero di codici sbagliati prima del blocco**, la centrale bloccherà la tastiera per la Durata blocco e registrerà l'evento nella memoria relativa. Per la **durata del blocco** la centrale emette un suono di errore quando si preme qualsiasi tasto.

---

### ▼ *Il Blocco tastiera è tolto ogni ora.*

---

Per disabilitare il Blocco tastiera programmare come [000] **Numero di codici sbagliati prima del blocco**.

- **Numero di codici sbagliati prima del blocco** ..... Sezione [012]
- **Durata blocco** ..... Sezione [012]
- **Codice rapporto blocco tastiera** ..... Sezione [338]

## 5.23 Spegnimento tastiera

Se è abilitata l'**Opzione spegnimento tastiera** la centrale di allarme spegne tutti gli indicatori luminosi della tastiera, ad eccezione dell'illuminazione posteriore dei tasti, se per 30 secondi non è premuto alcun tasto.

La centrale riaccende gli indicatori luminosi se inizia un ritardo entrata o si verifica un allarme sonoro. Gli indicatori luminosi si accendono anche se si preme un tasto qualsiasi o, se è abilitata l'opzione **Codice necessario per ripristino spegnimento**, è immesso un codice utente valido.

Se è abilitata l'opzione **Risparmio energia** la centrale di allarme spegne tutti gli indicatori luminosi delle tastiere e l'illuminazione posteriore dei tasti quando manca la rete, per diminuire il carico della batteria di riserva.

- **Opzione soppressione tastiera** ..... Sezione [016], opzione [3]
- **Codice necessario per ripristino spegnimento** ..... Sezione [016], opzione [4]
- **Opzione risparmio energia** ..... Sezione [016], opzione [6]

## 5.24 Risposta circuito

Il tempo normale di risposta circuito per tutte le zone è 500 millisecondi. La centrale di allarme non considera violata una zona se non lo è per almeno 500 millisecondi.

Se è abilitata **Zona 8 è circuito risposta rapida**, la risposta del circuito per la zona 8 sarà di 40 millisecondi. Tipicamente questa può essere usata per sensori del tipo a vibrazione.

- **Zona 8 è circuito risposta rapida** ..... Sezione [013], opzione [5]

## 5.25 Manomissioni tastiere

Se è selezionata l'opzione **Abilitazione manomissione tastiere** la centrale di allarme visualizzerà e trasmetterà un codice **rapporto Manomissione generica sistema** se qualsiasi tastiera viene rimossa dalla parete. Quando manomissione tastiera è ripristinata la centrale di allarme trasmette un codice **rapporto Ripristino manomissione generica sistema**. Tutte le tastiere devono essere correttamente installate e protette prima di abilitare questa opzione.

- **Abilitazione manomissione tastiere** ..... Sezione [016], opzione [8]
- **Cod. rapporto manom. generica sistema**..... Sezione [338]
- **Cod. rapporto ripristino manom. generica sist.** .... Sezione [338]

## 5.26 Espansione senza fili

Qualsiasi numero di zone, fino a tutte le 32, può essere programmato per essere senza fili. Per aggiungere dispositivi senza fili alla centrale di sorveglianza selezionare semplicemente il numero zona ed inserire il numero ESN a 5 cifre scritto sul gruppo.

Se è disabilitata l'opzione **Abilita zone 1-4**, le zone da 1 a 4 saranno disabilitate per il funzionamento cablato e possono essere sostituiti i dispositivi senza fili. Se è anche disabilitata l'opzione **Abilita zone 5-8**, le zone da 5 a 8 saranno disabilitate per il funzionamento cablato e possono essere sostituiti i dispositivi senza fili.

---

▼ **Non aggiungere dispositivi senza fili alla stessa zona cablata. zone cablate e senza fili non possono condividere la stessa zona.**

---

Ogni dispositivo senza fili attiva un ciclo di sorveglianza ogni 12 minuti. Se il ricevitore sente dal dispositivo senza fili almeno un ciclo durante la **Finestra supervisione senza fili** non riporterà un guasto. In caso contrario genera un codice guasto e rapporto **Supervisione zona generica**. La centrale di allarme non riporta guasto supervisione zona se non è usato il formato SIA con selezionati codici rapporto automatico (Vedere Sezione 5.6.3 "SIA").

Nella trasmissione di supervisione il dispositivo indica anche lo stato della batteria. In presenza di batteria bassa la centrale di allarme indica un guasto **Batteria bassa zona generica**. La centrale ritarda il rapporto dell'evento per il numero di giorni programmato per **Ritardo trasmissione batteria bassa di zona**. Se al cliente è stato detto come sostituire le batterie, questo evita un rapporto non necessario dell'evento, purché le batterie siano sostituite.

- **Programmazione PC5132** ..... Sezione [804]

---

▼ **Nota importante**

**Nella Centrale MODULO 8.32 devono essere abilitate le Doppie resistenze di fine linea per le zone senza fili che devono essere sorvegliate. Se si seleziona Normalmente chiuso o Singole resistenze di fine linea, la Centrale MODULO 8.32 non sarà in grado di sorvegliare i dispositivi senza fili.**

**Se un dispositivo senza fili cessa di inviare il segnale di supervisione (il gruppo smette di funzionare), la centrale di allarme non indicherà una condizione guasto supervisione se non è usata la Supervisione Doppia di fine linea. Inoltre, tutte le zone cablate lo devono essere per Doppia resistenza di fine linea.**

---

## 5.27 Modulo ESCORT

Molti clienti spesso acquistano quanto desiderano piuttosto di quanto sia loro necessario. Il sistema di allarme è una necessità identificabile ma raramente è un bene che qualcuno desidera. Il modulo ESCORT aiuta a cambiare l'approccio nei confronti della sicurezza.

Si ottengono molti vantaggi nell'aggiungere il modulo ESCORT ad un sistema di sicurezza. Esso trasforma un qualunque apparecchio telefonico a tasti in una tastiera completamente funzionale. Si pensi alla tranquillità di un cliente avendo la possibilità di inserire, disinserire e controllare lo stato di allarme mentre è in ufficio o in vacanza.

Inoltre, tutti gli apparecchi telefonici a tasti in casa diventano tastiere completamente funzionali. Questo può aiutare a ridurre il costo di tutta l'installazione perché possono essere eliminate tutte le tastiere supplementari (con il relativo lavoro di collegamento).

Il modulo ESCORT si comporta anche come un istruttore per il sistema. Pronuncia frasi che aiutano l'utente a comprendere funzioni che potrebbero altrimenti presentarsi difficili da capire. Le etichette di zone programmabili (fino a 6 parole ciascuna, contenute in una libreria di oltre 240 parole) rendono il sistema ancora più facile da usare.

Il modulo contiene anche una potente interfaccia di controllo di fino a 32 moduli luce, che permette di gestire l'illuminazione e la temperatura con la conseguente possibilità di automatizzare queste funzioni in casa in un modo molto conveniente. I dispositivi possono essere attivati singolarmente, a gruppi, programmati o possono essere attivati al verificarsi di un evento sul sistema, come un allarme. Ulteriori informazioni sono reperibili nel Manuale installazione ESCORT 5580.

## 5.28 Stampante locale

La centrale di allarme, con l'aggiunta di un modulo stampante PC5400, può stampare tutti gli eventi accaduti su una stampante seriale locale, presente sul luogo dell'installazione. Tutti gli eventi stampati comprendono ora, data, settore e l'evento. Per l'elenco degli eventi che sono stampati, Vedere Sezione 5.16 "Memoria eventi".

Se nasce un problema con la stampante, mancanza della tensione di alimentazione o della carta, la centrale memorizza gli eventi fino a quando il problema è risolto, per passare poi a stamparli dalla memoria. La centrale può memorizzare fino a 128 eventi, se si verifica questa condizione.

■ **Programmazione PC5400** ..... **Sezione [801]**

## 5.29 Modulo interfaccia audio

L'Interfaccia audio PC5908 permette di collegarsi con 7 moduli audio interni (PC5901) o esterni (PC5901EXT). Queste apparecchiature, montate a parete, contengono sia l'altoparlante che il microfono e permettono di aggiungere prestazioni di intercomunicazione al sistema di allarme, come:

- Chiamata/risposta per ricerca persone
- Non disturbare
- Radio ascolto dei bambini (funzione interfonica)
- Risposta a chiamata in arrivo
- Funzione campanello porta (funzione citofonica)

In aggiunta a queste prestazioni il modulo incorpora il sistema a viva-voce per il controllo della centrale di sorveglianza. Questa può selezionare la centrale audio, ascoltare/parlare, estendere il tempo in linea e occupare la linea.

Per ulteriori informazioni relative al Modulo interfaccia audio PC5908 fare riferimento al Manuale installazione del prodotto.

■ **Programmazione PC5908** ..... **Sezione [802]**

## 5.30 Default (di fabbrica)

Talvolta può essere necessario portare allo stato di default la centrale di allarme o uno dei moduli che possono essere collegati ad essa. Vi sono parecchie condizioni di default disponibili, comprese quelle relative alla centrale di allarme principale, al modulo ESCORT5580, al Modulo espansione senza fili PC5132 ed al Modulo stampante PC5400.

### 5.30.1 Centrale di allarme principale a default di fabbrica (hardware)

Per portare allo stato di default la centrale di allarme principale eseguire:

Passo 1 - Scollegare la tensione di rete e quella della batteria dalla centrale di allarme.

Passo 2 - Togliere tutti i fili dai morsetti Zona 1 e PGM1.

Passo 3 - Con un pezzo di filo cortocircuitare il morsetto Zona 1 con quello PGM1.

Passo 4 - Collegare la tensione di alimentazione alla centrale principale.

Passo 5 - Quando si accende il LED Zona 1 sulla tastiera la condizione di default è completata.

Passo 6 - Togliere la tensione di alimentazione dalla centrale.

Passo 7 - Rimettere nella condizione originale tutti i collegamenti modificati.

---

▼ **La centrale di allarme deve essere alimentata con la tensione di rete. Non va nella condizione di default se è solo alimentata con la tensione della batteria.**

---

### 5.30.2 Centrale di allarme principale a default di fabbrica (software)

Per portare allo stato di default la centrale di allarme principale eseguire:

Passo 1 - Entrare nella programmazione installatore.

Passo 2 - Inserire la Sezione del programma [999].

Passo 3 - Inserire il Codice installatore.

Passo 4 - Inserire di nuovo la Sezione del programma [999].

La centrale impiega pochi secondi per assumere la configurazione di default. Quando la tastiera è di nuovo funzionante, l'operazione è terminata.

■ **Ripristino Centrale Allarme Principale al default ..Sezione [999]**

■ **Ripristino Modulo ESCORT 5580 al default ..... Sezione [995]**

■ **Ripristino PC5132 al default ..... Sezione [996]**

■ **Ripristino PC5400 al default ..... Sezione [997]**

■ **Ripristino PC5908 al default ..... Sezione [998]**

### 5.31 Blocco installatore

Se è selezionato Blocco installatore non si può portare la centrale allo stato di default hardware.

Se si effettua il default software, tutta la programmazione si ripristina al default di fabbrica.

Quando è selezionato Disabilitazione blocco installatore la centrale ripristina tutta la programmazione ai valori di default di fabbrica sia hardware che software, se si compie l'operazione di default.

Per abilitare il blocco installatore eseguire:

Passo 1 - Entrare nella programmazione installatore.

Passo 2 - Inserire la Sezione del programma [XXX].

Passo 3 - Inserire il Codice installatore.

Passo 4 - Inserire di nuovo la Sezione del programma [XXX].

■ **Abilitazione Blocco Installatore ..... Sezione [990]**

■ **Disabilitazione Blocco Installatore ..... Sezione [991]**

### 5.32 Prova movimento (Installatore)

La prova movimento installatore può essere usata per verificare il funzionamento di ogni zona della centrale di allarme. Per la prova percorso eseguire:

Passo 1 - Entrare nella programmazione installatore.

Passo 2 - Inserire la Sezione [901].

Quando qualsiasi zona viene violata la centrale di allarme attiva l'uscita sirena per 2 secondi, registra l'evento nella memoria eventi e comunica l'allarme alla centrale di sorveglianza.

Per fermare la prova, eseguire:

Passo 1 - Entrare nella programmazione installatore.

Passo 2 - Inserire la Sezione [901].

### 5.33 Programmazione Internazionale

#### [701] Primo Codice Opzioni Internazionali

**Opzione 1** - Per usi futuri

**Opzione 2**

Base Tempi Quarzata: La base tempi è l'oscillatore al quarzo incorporato. Nel caso di tensione di rete non stabile, l'oscillatore interno al quarzo può essere usato per ottenere una base tempi più precisa.

Base Tempi Sincronizzata da rete: La base tempi è l'ingresso rete. Se il 50Hz di rete è molto stabile può essere usato come base tempi.

**Opzione 3** - Per usi futuri

**Opzione 4**

Manomissione Sistema Richiede Ripristino Installatore/Manomissione Sistema non agganciato:

Quando questa funzione è abilitata, una manomissione nel sistema può essere ripristinata solo digitando [\*][8][Codice Installatore] prima che il sistema possa nuovamente essere inserito. Se è presente una manomissione nel sistema, le funzioni Autoinserimento ed Inserimento a Chiave saranno soppresse.

**Opzione 5**

Codici Accesso Utente a 6 cifre: Con questa opzione abilitata, tutti i codici di accesso del sistema diverranno a 6 cifre con l'eccezione del Codice di identificazione della centrale e del Codice di accesso allo Scarico Dati. Se i codici sono programmati e viene selezionata questa opzione, tutti i codici vengono cancellati con l'eccezione del Codice Principale (#40).

Codici Accesso Utente a 4 cifre: Quando questa opzione è selezionata, tutti i codici di accesso del sistema diventano a 4 cifre. Se in precedenza erano in vigore codici a 6 cifre e viene selezionata questa opzione, le ultime due cifre dei codici vengono cancellate.

**Opzione 6**

Rilevazione tono di occupato abilitata: Quando questa opzione è abilitata, in presenza del tono di occupato la linea telefonica viene subito rilasciata.

Rilevazione tono di occupato disabilitata: Con questa opzione selezionata, in presenza del tono di occupato, la centrale rimane in linea 45 secondi.

**Opzioni 7-8** - Per usi futuri.

[702]

**Secondo Codice Opzioni Internazionali**

**Opzione 1** - Per usi futuri

**Opzione 2**

Selezione forzata abilitata: Se la centrale fallisce la chiamata alla Centrale di Sorveglianza al primo tentativo, ad ogni tentativo successivo la centrale selezionerà anche se non è rilevato il tono di centrale.

**Opzione 3**

Trasmissione di prova ogni ora: Una trasmissione di prova viene inviata ogni ora alla Centrale di Sorveglianza.

Trasmissione di prova segue intervallo: Una trasmissione di prova viene inviata alla Centrale di Sorveglianza ad intervalli di tempo programmati nelle sezioni [371] e [370].

**Opzione 4**

Conferma a 1600Hz: Quando questa opzione è abilitata il combinatore risponde alla conferma a 1600Hz quando si usano solo i Formati di comunicazione 1 e 2.

Conferma standard: Il combinatore risponderà alla conferma specificata nel formato BPS (1400Hz o 2300Hz).

**Opzione 5**

Tono ID abilitato: Con il tono ID abilitato la centrale emetterà dei toni sulla linea telefonica ad indicare che è inserita sulla linea.

**Opzione 6**

Tono ID 2100Hz / 1300Hz: Seleziona la frequenza del tono di identificazione che viene inviato sulla linea.

**Opzione 7**

Finestra Scarico Dati abilitata per 1 volta entro 1 ora: Quando l'utente abilita questa opzione inserendo [\*][6][Codice Principale][5], la centrale risponderà ad una chiamata per Scarico Dati entro 1 ora senza che la sezione [401] sia abilitata. Dopo che lo scarico dati è stato completato con successo la finestra viene chiusa e la chiamate non riceveranno risposta a meno che la Risposta Scarico Dati venga abilitata.

Finestra Scarico Dati abilitata per 6 ore complete: Quando l'utente abilita questa opzione inserendo [\*][6][Codice Principale][5], la centrale risponde ad una chiamata per scarico dati entro 6 ore. La finestra rimane aperta per tutte le 6 ore.

**Opzione 8**

Sirena su FTC quando inserito: Quando l'opzione FTC (Guasto nel comunicare) è abilitata su qualsiasi settore durante il periodo di inserimento provocherà un allarme sonoro per la durata di temporizzazione allarme o fino a quando la centrale non viene disinserita

Guasto FTC solo quando inserito: Se il guasto nel comunicare è generato quando la centrale è inserita, solo l'avvisatore acustico della tastiera suonerà ogni 10 secondi fino a quando viene premuto un tasto.

[703]

**Ritardo tra tentativi di selezione**

Per la selezione standard (forzato) la centrale sgancia, attende 5 secondi il tono di centrale, riaggancia per 20 secondi, sgancia per 5 secondi e quindi seleziona. Se dopo la selezione non viene riconosciuto nessun tono di conferma in 40 secondi, la centrale si esclude dalla linea telefonica. Questo temporizzatore programmabile aggiunge un ritardo prima del successivo tentativo di chiamata. Per essere conforme alle **norme CEI 79-2, 2<sup>a</sup> Ed. 1993**, questo temporizzatore deve essere programmato per 60 secondi.



## CONTACT ID

### Contact ID

I Codici ID settore devono essere formati da 4 cifre decimali e tutti i codici di rapporto devono essere formati da 2 cifre decimali.

La seguente è una lista di codici di rapporto Contact ID. La prima cifra (fra parentesi) viene automaticamente inviata dalla centrale. Le ultime due cifre sono programmate per fornire informazioni specifiche sul segnale.

Ad esempio, se la zona 1 è un punto di ingresso/uscita, il codice di rapporto allarme può essere programmato come [34]. La centrale di sorveglianza riceve quanto segue:

**\*INTRUSIONE-ENTRATA/USCITA - 1** dove 1 è il numero della zona che è stata attivata.

**▼ Non programmare i seguenti codici di rapporto: Apertura dopo allarme, Chiusura recente e Memoria eventi piena al 75%.  
Questo formato di comunicazione non può essere selezionato se è richiesta la funzione di centrale di sorveglianza a viva-voce.**

### Codici Evento (come per ADEMCO):

#### Allarmi medici

- (1)AA Medico
- (1)A1 Trasmettitore a pendaglio
- (1)A2 Rapporto non riuscito

#### Allarmi incendio

- (1)1A Allarme incendio
- (1)11 Fumo
- (1)12 Combustione
- (1)13 Allagamento
- (1)14 Calore
- (1)15 Avvisatore manuale
- (1)16 Conduttura
- (1)17 Fiamma
- (1)18 Allarme imminente

#### Allarmi panico

- (1)2A Aggressione
- (1)21 Coercizione
- (1)22 Silenzioso
- (1)23 Sonoro

#### Allarmi intrusione

- (1)3A Intrusione
- (1)31 Periferica
- (1)32 Interna
- (1)33 24 ore
- (1)34 Entrata / Uscita
- (1)35 Giorno / Notte
- (1)36 Esterna
- (1)37 Manomissione
- (1)38 Allarme imminente

#### Allarmi generici

- (1)4A Allarme generico
- (1)43 Guasto modulo espansione
- (1)44 Manomissione sensore
- (1)45 Manomissione modulo

#### Intrusione non 24 ore

- (1)5A Intrusione non 24 ore
- (1)51 Rivelato gas
- (1)52 Raffreddamento
- (1)53 Perdita di calore
- (1)54 Perdita acqua
- (1)55 Rottura lamina
- (1)56 Guasto giorno
- (1)57 Basso livello gas in bombole
- (1)58 Alta temperatura
- (1)59 Bassa temperatura
- (1)61 Perdita flusso aria

#### Sorveglianza incendio

- (2)AA Intrusione non 24 ore
- (2)A1 Bassa pressione acqua
- (2)A2 CO2 bassa
- (2)A3 Sensore valvola saracinesca

- (2)A4 Livello basso acqua

- (2)A5 Pompa attivata
- (2)A6 Guasto pompa

#### Guasti sistema

- (3)AA Guasto sistema
- (3)A1 Caduta rete
- (3)A2 Batteria bassa sistema
- (3)A3 Somma controllo RAM errata\*
- (3)A4 Somma controllo ROM errata\*
- (3)A5 Ripristino sistema\*
- (3)A6 programma centrale modificato\*
- (3)A7 Prova automatica non riuscita
- (3)A8 Spegnimento sistema
- (3)A9 Prova batteria non riuscita
- (3)1A Massa difettosa

#### Guasti avvisatore acustico / relè

- (3)2A Avvisatore acustico sistema
- (3)21 Campana/sirena 1
- (3)22 Campana/sirena 2
- (3)23 Relè allarme
- (3)24 Relè guasto
- (3)25 Invertitore

#### Guasti periferiche sistema

- (3)3A Periferica sistema
- (3)31 Circuito aperto interrogazione ciclica
- (3)32 Circuito chiuso interrogazione ciclica
- (3)33 Guasto modulo espansione
- (3)34 Guasto ripetitore
- (3)35 Manca carta stampante locale
- (3)36 Guasto stampante locale

#### Guasti comunicazione

- (3)5A Comunicazione
- (3)51 Guasto Telco 1
- (3)52 Guasto Telco 2
- (3)53 Guasto trasmettitore radio a lunga portata
- (3)54 Comunicazione non riuscita
- (3)55 Perdita della sorveglianza radio
- (3)56 Perdita interrogazione ciclica radio

#### Guasti circuito protezione

- (3)7A Circuito protezione
- (3)71 Circuito protezione aperto
- (3)72 Circuito protezione cortocircuitato
- (3)73 Guasto incendio

#### Guasti sensori

- (3)8A Guasto sensore
- (3)81 Perdita sorveglianza RF
- (3)82 Perdita sorveglianza RPM
- (3)83 Manomissione sensore
- (3)84 Batteria bassa trasmettitore RF

#### Aperto / Chiuso

- (4)AA Disinserito / Inserito
- (4)A1 D / I da utente
- (4)A2 Gruppo D / I
- (4)A3 D / I automatica
- (4)A4 Ultimo da D / I
- (4)A5 D / I differita
- (4)A6 Annullare
- (4)A7 Inserim. / Disins. a distanza
- (4)A8 Inserimento rapido
- (4)A9 D / I con interrutt. a chiave
- (4)11 Fatta richiesta di richiamata\*
- (4)12 Accesso positivo per scarico dati \*
- (4)13 Accesso negativo per scarico dati\*
- (4)14 Spegnimento sistema
- (4)15 Spegnimento combinatore

#### Controllo accesso

- (4)21 Accesso negato
- (4)22 Rapporto accesso da utente

#### Disabilitazioni sistema

- (5)AA-51A

#### Disabilitazioni avvisatore acustico / relè

- (5)2A Disabilitazione avvisatore acustico / relè
- (5)21 Disabilitazione campana/sirena 1
- (5)22 Disabilitazione campana/sirena 2
- (5)23 Disabilitazione relè allarme
- (5)24 Disabilitazione relè guasto
- (5)25 Disabilitazione relè invertitore

#### Disabilitazioni periferiche sistema

- (5)3A-54A

#### Disabilitazioni comunicazione

- (5)51 Combinatore disabilitato
- (5)52 Trasmettitore radio disabilitato

#### Esclusioni

- (5)7A Esclusione zona
- (5)71 Esclusione incendio
- (5)72 Esclusione zona 24 ore
- (5)73 Esclusione intrusione
- (5)74 Esclusione gruppo

#### Prova / Miscellanea

- (6)A1 Prova innesco manuale\*
- (6)A2 Rapporto prova periodica\*
- (6)A3 Trasmissione RF periodica\*
- (6)A4 Prova incendio\*
- (6)A5 Rapporto stato a seguire\*
- (6)A6 Ascolto a seguire
- (6)A7 Modo prova percorso

\*Ripristino non applicabile



## FORMATO SIA

### Formato SIA

#### Livello 2 (codifica fissa)

Il formato comunicazione SIA usato in questo prodotto segue le specifiche del livello 2 dello Standard comunicazione digitale SIA - Febbraio 1993. Questo formato invia l'Identificatore Settore 1 (Codice cliente) insieme con l'Identificatore settore (1 o 2) nella sua trasmissione dati. Al ricevitore, la trasmissione appare simile a questo esempio: N Ri01 BA 01

N = Evento nuovo  
 Ri01 = Settore 1/Sistema  
 BA = Allarme intrusione  
 01 = Zona 1

Codice Rapporto	SIA e Cod. Rapp. automatico	Codice Rapporto	SIA e Cod. Rapp. automatico
Allarme / ripristino zona ritardo	BA-XX / BH-XX*	Manomissione zona (1-32)	TA-XX*
Allarme / ripristino zona immediata	BA-XX / BH-XX*	Ripristini manomissioni zone (1-32)	TR-XX*
Allarme / ripristino zona interna	BA-XX / BH-XX*	Manomissione generica sistema / ripristino	TA-00 / TR-00
Allarme / ripristino zona H.A. ritardo	BA-XX / BH-XX*	Blocco tastiera	JA-00
Allarme / ripristino zona H.A. interna	BA-XX / BH-XX*	Inserimento con cod. accesso 1-32,33, 34,40,41,42	CL-XX**
Allarme / ripristino zona intrusione 24 ore	BA-XX / BH-XX*	Inserimento parziale	CG-XX***
Allarme / ripristino zona incendio standard	FA-XX / FH-XX*	Inserim. speciale (C/S dati, Tasti, Manut., Rapido)	CL-00
Allarme / ripristino zona incendio ritardato	FA-XX / FH-XX*	Disinser. con cod. accesso 1-32,33, 34,40,41,42	OL-XX**
Allarme / ripristino zona sorv. 24 ore avv. acust.	UA-XX / UH-XX*	Annullamento inserimento automatico	CE-00
Allarme / ripristino zona sorveglianza 24 ore	UA-XX / UH-XX*	Disinserimento speciale (C/S dati, Tasti, Manut.)	OP-00
Allarme / ripristino zona medica 24 ore	MA-XX / MH-XX*	Allarme / ripristino guasto batteria	YT-00 / YQ-00
Allarme / ripristino zona aggressione 24 ore	PA-XX / PH-XX*	Allarme / ripristino guasto caduta rete	AT-00 / AR-00
Allarme / ripristino zona impedimento 24 ore	HA-XX / HH-XX*	Allarme / ripristino guasto circuito campana/sirena	UT-99 / UJ-99
Allarme / ripristino zona gas 24 ore	GA-XX / GH-XX*	Allarme / ripristino guasto incendio	FT-00 / FJ-00
Allarme / ripristino zona calore 24 ore	KA-XX / KH-XX*	Allarme / ripristino guasto alimentatore ausiliario	YP-00 / JQ-00
Allarme / ripristino zona emergenza 24 ore	QA-XX / QH-XX*	Codice allarme CLT (via LINKS)	LT-00
Allarme / ripristino zona nebulizzatore 24 ore	SA-XX / SH-XX*	Guasto generico sistema / ripristino	YX-00 / YZ-00
Allarme / ripristino zona acqua 24 ore	WA-XX / WH-XX*	Sorveglianza generica sistema / ripristino	ET-00 / ER-00
Allarme / ripristino zona refrigeratore 24 ore	ZA-XX / ZH-XX*	Ripristino CLT	LR-00
Allarme / ripristino manom. agganciata 24 ore	BA-XX / BH-XX*	Ripristino FTC	YK-00
Allarme coercizione	HA-00	Memoria eventi piena al 75% da u. carico dati	JL-00
Allarme dopo disinserimento	OP-00	Entrata in Carico/Scarico Dati	RB-00
Inserimento recente	CR-00	Uscita da Carico/Scarico (a buon fine)	RS-00
Allarme / ripristino sorveglianza espansione zona	UA-00 / UH-00	Trasmissione prova periodica	RP-00
Allarme / ripristino incendio tastiera	FA-00 / FH-00	Prova sistema	RX-00
Allarme / ripristino ausiliaria tastiera	MA-00 / MH-00	Codice trasmissione prova LINKS 1000	TX-00
Allarme / ripristino aggressione tastiera	PA-00 / PH-00	Batteria bassa trasmettitore generico / ripristino	XT-00 / XR-00
Allarme / ripristino fumo 2 fili	FA-00 / FH-00	Guasto zona generica / ripristino	UT-00 / UJ-00

\* Numero zona non identificato

\*\* Numero zona identificato

\*\*\* Ogni numero zona è identificato (con UB-XX)



**HESA**