

Centrali



ESPRIT 748 



Manuale di programmazione

Manuale di programmazione ESPRIT 748+ - Versione software 3.20

VISUALIZZAZIONE GUASTI

Tasto "ON" (acceso) =

- | | |
|------------------------------------|---------------------------------------|
| [1] Batteria bassa o assente | [7] Comunicazione telefonica fallita |
| [2] Guasto alimentazione | [8] Orologio interno da programmare* |
| [4] Sirena scollegata | [9] Tamper o guasto collegamenti zona |
| [5] Sovraccarico uscita sirena | [10] Mancanza linea telefonica |
| [6] Sovraccarico uscita ausiliaria | [11] Guasto linea incendio |

*Per programmare l'orologio interno, vedere: PROGRAMMAZIONE RAPIDA - TASTO [MEM]. Per resettare la visualizzazione guasti premere [CLEAR].

FIGURA 1



FIGURA 2

VISUALIZZAZIONE ESADECIMALE CON I LED DELLA TASTIERA

Nota: le tastiere LCD visualizzano il valore corrente sul display.

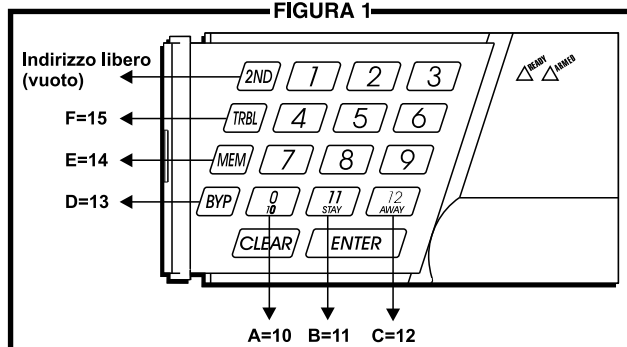
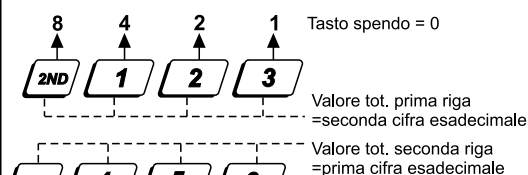

Ogni tasto delle prime 2 righe della tastiera, quando rimane acceso come illustrato sopra, corrisponde ad uno specifico valore. Se il tasto non è acceso, il valore è 0. La somma dei valori dei tasti accesi nella prima riga, corrisponde alla seconda cifra esadecimale. La somma dei valori dei tasti accesi nella seconda riga, corrisponde alla prima cifra esadecimale come illustrato qui sotto.

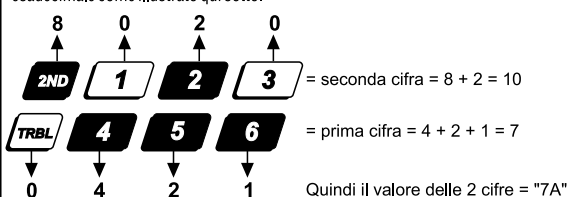

Nota: i valori da 10 a 15 corrispondono rispettivamente ai valori esadecimali da A a F (vedere Figura 1).

PROGRAMMAZIONE ESADECIMALE

Gli indirizzi da 000 a 043 e da 300 a 527 sono programmati usando il metodo di programmazione esadecimale. In questo modo, si può immettere qualsiasi cifra esadecimale da 0 a F, dove i tasti da [1] a [9] rappresentano rispettivamente le cifre da 1 a 9; gli altri tasti rappresentano le cifre esadecimali da A ad F come indicato in figura 1. Per programmare usando questo metodo:

- 1) Premere [ENTER] + *Codice Installatore (default: 484848)*
- 2) Il tasto [ENTER] lampeggia indicando che si è nel modo programmazione
- 3) Immettere le 3 cifre dell'indirizzo desiderato
- 4) La tastiera visualizza le due cifre del dato attualmente presente in quell'indirizzo come descritto in figura 2
- 5) Immettere le 2 cifre del dato; non occorre poi premere [ENTER], poiché il software salva automaticamente il dato nell'indirizzo selezionato
- 6) Ritornare al passo 2 o premere [CLEAR] per uscire dal modo programmazione

PROGRAMMAZIONE SEMPLIFICATA A "SEZIONI"

Questo è un metodo alternativo di programmazione esadecimale. Gli indirizzi (da 000 a 043 e da 300 a 527) programmati usando il metodo di programmazione esadecimale sono raggruppati in 67 sezioni, ognuna delle quali contiene 4 indirizzi (vale a dire la sezione 00 contiene gli indirizzi 000-003). Usando questo metodo è possibile programmare 8 cifre (4 indirizzi) senza dovere uscire e rientrare nell'indirizzo interessato. Notare che con questa procedura la tastiera non visualizzerà i dati attuali. Per programmare usando questo metodo:

- 1) Premere [ENTER] + *Codice installatore (default: 484848)* + [7]
- 2) I tasti [ENTER] e [2ND] lampeggiano indicando che si è nel modo programmazione
- 3) Immettere le **2-cifre della sezione** (00-67)
- 4) Il tasto [ENTER] rimane illuminato, mentre il tasto [2ND] ritorna non illuminato
- 5) Immettere il **valore di 8-cifre** per programmare la sezione
- 6) La tastiera emette dei "beep" per indicare che questa sezione è stata programmata, i dati sono stati salvati ed il software è avanzato alla sezione successiva
- 7) Ritornare al **passo 4** o premere [CLEAR] per uscire dal modo programmazione

CODICE INSTALLATORE (Default 484848)

Accesso completo alla programmazione, con l'eccezione dei codici accesso utenti. Nessun accesso a inserimento/disinserimento. Usare solo i tasti numerici da [1] a [10]. (tasto [10] = 0)

OPZIONI RISPOSTA CENTRALE DI ALLARME

La prima cifra disabilita "Esclusione segreteria telefonica" (tasto [2ND] o tasto [1]), o definisce il periodo di tempo tra la prima e la seconda chiamata (vedere tabella seguente). La seconda cifra definisce il numero di squilli necessari prima che la centrale di allarme risponda. Se si immette [2ND][2ND], la centrale di allarme non risponde. (Il valore di default è [2ND] [8].)

Sezione	Dati	Descrizione	Indirizzo	
00	___/___	Codice installatore (1, 2 cifra)	000	SCAVALCAMENTO SEGRETERIA TELEFONICA [2ND] o [1] = disabilitato [5] = 40 secondi [2] = 16 secondi [6] = 48 secondi [3] = 24 secondi [7] = 56 secondi [4] = 32 secondi [8]-[F] = 60 secondi
	___/___/___	Installer code (3, 4 cifra)	001	
	___/___/___/___	Installer code (5, 6 cifra)	002	
	___/___/___/___/___	Opzioni risposta centrale	003	
		Numero di squilli (Max. 15)		

Sezione	Dati	Descrizione	Indirizzo	
01	___/___	Codice centrale (1, 2 cifra)	004	Identifica la centrale al PC.
	___/___/___	Codice installatore (3, 4 cifra)	005	
	___/___	Codice PC (1, 2 cifra)	006	Identifica il PC alla centrale.
	___/___/___	Codice PC (3, 4 cifra)	007	

NUMERI TELEFONICI E CODICI CLIENTI

Se viene usato solo un numero telefonico di centrale di sorveglianza, programmare lo stesso numero per il 1° ed il 2° numero telefonico. Se è richiesto solo un codice cliente, lo stesso numero deve essere immesso per entrambi i codici "A" e "B". (Nessun default).

[10] = numero "0"

[11] = *

[12] = #

[BYP] = commutazione da selezione decadica a DTMF

[MEM] = pausa 4 secondi

[TRBL] = fine del numero

NUMERO TELEFONICO COMPUTER (Indirizzi da 008 a 015.)

Sezione	Sezione
02 ___/___/___/___/___/___/___/___	03 ___/___/___/___/___/___/___/___
1 2 3 4 5 6 7 8	9 10 11 12 13 14 15 16

Premere [TRBL] alla fine del numero telefonico se sono programmate meno di 16 cifre.

NUMERO TELEFONICO CENTRALE DI SORVEGLIANZA 1 (Indirizzi da 016 a 023.)

Sezione	Sezione
04 ___/___/___/___/___/___/___/___	05 ___/___/___/___/___/___/___/___
1 2 3 4 5 6 7 8	9 10 11 12 13 14 15 16

Premere [TRBL] alla fine del numero telefonico se sono programmate meno di 16 cifre.

NUMERO TELEFONICO CENTRALE DI SORVEGLIANZA 2 (Indirizzi da 024 a 031.)

Sezione	Sezione
06 ___/___/___/___/___/___/___/___	07 ___/___/___/___/___/___/___/___
1 2 3 4 5 6 7 8	9 10 11 12 13 14 15 16

Premere [TRBL] alla fine del numero telefonico se sono programmate meno di 16 cifre.

CODICI CLIENTE "A" E "B": (Indirizzi da 032 a 035.)

Sezione	
08 ___/___/___/___	___/___/___/___
1 2 3 4	5 6 7 8
A	B

Per codici cliente a 3 cifre, digitare [2ND] come cifra di riempimento.

Sezione Dati Descrizione Indirizzo

09	[2ND] / [2ND]	Per uso futuro	036
	[2ND] / _____	1a cifra: inserire [2ND]	037
	____ / _____	2a cifra: regolazione ora (vedere tabella)	038
	____ / _____	1a cifra: protocollo 1° n. telefonico	039
10	____ / _____	2a cifra: protocollo 1° n. telefonico	040
	____ / _____	1a cifra: PGM1	041
	____ / _____	2a cifra: PGM2	042
	____ / _____	PGM1	043
	____ / _____	PGM2	
	____ / _____	maschera PGM1	
	____ / _____	maschera PGM2	

Regolazione orologio interno:
(Seconda cifra indirizzo **037**)

[2ND] - nessuna regolaz.	[8] - Meno 4 sec.
[1] - Più 4 sec.	[9] - Meno 8 sec.
[2] - Più 8 sec.	[10] - Meno 12 sec.
[3] - Più 12 sec.	[11] - Meno 16 sec.
[4] - Più 16 sec.	[12] - Meno 20 sec.
[5] - Più 20 sec.	[BYP] - Meno 24 sec.
[6] - Più 24 sec.	[MEM] - Meno 28 sec.
[7] - Più 28 sec.	[TRBL] - Meno 32 sec.

FORMATI DI COMUNICAZIONE

Tasto

[2ND] = ADEMCO lento (1400Hz, 1900Hz, 10bps)	[6] = RADIONICS con parità (1400Hz, 40bp)
[1] = (1400Hz, 1800Hz, 10bps)	[7] = RADIONICS con parità (2300Hz, 40bps)
[2] = SILENT KNIGHT veloce (1400Hz, 1900Hz, 20bps)	[8] = * ADEMCO express
[3] = SESCOA (2300Hz, 1800Hz, 20bps)	[9] = * ADEMCO contact ID (codici programmabili)
[4] = RADIONICS (40bps with 1400Hz handshake)	[10] = * ADEMCO contact ID (tutti i codici)
[5] = RADIONICS (40bps with 2300Hz handshake)	[TRBL] = * DTMF - senza verifica (collegamento personale)

*= Solo codice 4-cifre

CODICI EVENTO "CONTACT ID" PROGRAMMABILI

Tutti gli indirizzi da **300** a **527** (dalla sezione **11** alla **67**) programmati con valori diversi da [2ND] [2ND] comunicano gli eventi corrispondenti ai codici Contact ID programmati. I valori da programmare devono essere scelti dalla seguente tabella.

C.ID.	CODICE RAPPORTO	VALORE PROG.	C.ID.	CODICE RAPPORTO	VALORE PROG.
100:	ALLARME AUSILIARIO	[2ND] / [1]	300:	GUASTO SISTEMA	[2] / [2]
110:	ALLARME INCENDIO	[2ND] / [2]	301:	MANCANZA CA	[2] / [3]
111:	ALLARME FUMO	[2ND] / [3]	302:	BATTERIA BASSA SISTEMA	[2] / [4]
112:	COMBUSTIONE	[2ND] / [4]	305:	RIPRISTINO SISTEMA	[2] / [5]
113:	ALLAGAMENTO	[2ND] / [5]	306:	PROGRAMMA MODIFICATO	[2] / [6]
114:	RISCALDAMENTO	[2ND] / [6]	309:	TEST BATTERIA NEGATIVO	[2] / [7]
115:	MANIGLIA A TRAZIONE	[2ND] / [7]	320:	GUASTO RELE' SIRENA	[2] / [8]
116:	CONDUTTURIA	[2ND] / [8]	321:	GUASTO SIRENA 1	[2] / [9]
117:	FIAMMA	[2ND] / [9]	323:	GUASTO RELE' ALLARME	[2] / [10]
118:	ALLARME LOCALE	[2ND] / [10]	350:	GUASTO COMUNICAZIONE	[2] / [11]
120:	ALLARME INCENDIO	[2ND] / [11]	351:	GUASTO LINEA TELEFONICA 1	[2] / [12]
121:	COERCIZIONE	[2ND] / [12]	354:	COMUNICAZIONE FALLITA	[2] / [BYP]
122:	AGGRESSIONE SILENZIOSO	[2ND] / [BYP]	370:	GUASTO LINEA TAMPER	[2] / [MEM]
123:	AGGRESSIONE SONORO	[2ND] / [MEM]	371:	LINEA TAMPER APERTA	[2] / [TRBL]
130:	FURTO	[2ND] / [TRBL]	372:	CORTOCIRCUITO LINEA TAMPER	[3] / [2ND]
131:	FURTO PERIMETRALE	[1] / [2ND]	373:	GUASTO LINEA ANTINCENDIO	[3] / [1]
132:	FURTO INTERNO	[1] / [1]	382:	GUASTO SENSORE	[3] / [2]
133:	FURTO 24-ORE	[1] / [2]	383:	TAMPER SENSORE	[3] / [3]
136:	FURTO ESTERNO	[1] / [3]	400:	INSERITO/DISINSERITO	[3] / [4]
137:	FURTO TAMPER	[1] / [4]	401:	INS./DISINS. DALL'UTENTE #	[3] / [5]
138:	FURTO LOCALE	[1] / [5]	402:	INSERITO/DISINSERITO GRUPPO	[3] / [6]
140:	ALLARME GENERALE	[1] / [6]	403:	INSERIMENTI/DISINSERIMENTI AUTOM.	[3] / [7]
150:	AUSILIARIO 24-ORE	[1] / [7]	404:	INSERIMENTI/DISINSERIMENTI RITARDATI	[3] / [8]
151:	RILEVAZIONE GAS	[1] / [8]	407:	INSERIMENTO REMOTO	[3] / [9]
152:	REFRIGERAZIONE	[1] / [9]	410:	ACCESSO REMOTO	[3] / [10]
153:	PERDITA CALORE	[1] / [10]	441:	INS./DISINSERITO PARZIALE	[3] / [11]
154:	ALLAGAMENTO	[1] / [11]	570:	ESCLUSIONE	[3] / [12]
155:	ALLARME SCASSO SVENTATO	[1] / [12]	572:	ZONA ESCLUSIONE 24 ORE	[3] / [BYP]
156:	ALLARME GUASTO DIURNO	[1] / [BYP]	573:	ESCLUSIONE ZONA FURTO #	[3] / [MEM]
157:	BASSO LIVELLO GAS	[1] / [MEM]	574:	ESCLUSIONE DI GRUPPO	[3] / [TRBL]
158:	TEMPERATURA ELEVATA	[1] / [TRBL]	601:	PROVA MANUALE	[4] / [2ND]
159:	TEMPERATURA BASSA	[2] / [2ND]	602:	PROVA PERIODICA	[4] / [1]
161:	MANCANZA FLUSSO D'ARIA	[2] / [1]	625:	RIPRISTINO ORA/DATA	[4] / [2]

Per indirizzi da **044** a **126**, vedere pagine da 7 a 10.

CODICI DI RAPPORTO:

Tutte le cifre da [1] a [F] sono valide. Inserendo [2ND] ad eccezione dei codici del protocollo Contact ID, non c'isara comunicazione. Per codici costituiti da cifre singole, inserire [2ND] come prima cifra.

Se viene selezionato il formato Contact ID (tutti i codici), non è necessario programmare gli indirizzi da 300 a 527 (sezioni da 11 a 67). Per selezionare il protocollo Contact ID (tutti i codici): premere il tasto [10] per entrambe le cifre dell'indirizzo 038 della sezione 09.

CODICI D'INSERIMENTO (chiusure):

Sezione	Dati	Descrizione	Indirizzo	Sezione	Dati	Descrizione	Indirizzo
11	___/___	Auto / Espload	300	18	___/___	Codice utente 27	328
	___/___	Principale	301		___/___	Codice utente 28	329
	___/___	Codice utente 1	302		___/___	Codice utente 29	330
	___/___	Codice utente 2	303		___/___	Codice utente 30	331
12	___/___	Codice utente 3	304	19	___/___	Codice utente 31	332
	___/___	Codice utente 4	305		___/___	Codice utente 32	333
	___/___	Codice utente 5	306		___/___	Codice utente 33	334
	___/___	Codice utente 6	307		___/___	Codice utente 34	335
13	___/___	Codice utente 7	308	20	___/___	Codice utente 35	336
	___/___	Codice utente 8	309		___/___	Codice utente 36	337
	___/___	Codice utente 9	310		___/___	Codice utente 37	338
	___/___	Codice utente 10	311		___/___	Codice utente 38	339
14	___/___	Codice utente 11	312	21	___/___	Codice utente 39	340
	___/___	Codice utente 12	313		___/___	Codice utente 40	341
	___/___	Codice utente 13	314		___/___	Codice utente 41	342
	___/___	Codice utente 14	315		___/___	Codice utente 42	343
15	___/___	Codice utente 15	316	22	___/___	Codice utente 43	344
	___/___	Codice utente 16	317		___/___	Codice utente 44	345
	___/___	Codice utente 17	318		___/___	Codice utente 45	346
	___/___	Codice utente 18	319		___/___	Codice utente 46	347
16	___/___	Codice utente 19	320	23	___/___	Codice utente 47	348
	___/___	Codice utente 20	321		___/___	Codice utente 48 /	349
	___/___	Codice utente 21	322			(Coercizione)	
	___/___	Codice utente 22	323				
17	___/___	Codice utente 23	324				
	___/___	Codice utente 24	325				
	___/___	Codice utente 25	326				
	___/___	Codice utente 26	327				

↳ → Vedi pagina successiva

CODICI DI RAPPORTO: (codici di ripristino "vuoti")

CODICI DI DISINSERIMENTO (inserimenti):

Sezione	Dati	Descrizione	Indirizzo	Sezione	Dati	Descrizione	Indirizzo
		→ Vedi pagina precedente					
23	—/— —/—	Espload	350	30	—/— —/— —/— —/—	Codice utente 25	376
		Master	351			Codice utente 26	377
24	—/— —/— —/— —/—	Codice utente 1	352			Codice utente 27	378
		Codice utente 2	353			Codice utente 28	379
		Codice utente 3	354	31	—/— —/— —/— —/—	Codice utente 29	380
		Codice utente 4	355			Codice utente 30	381
25	—/— —/— —/— —/—	Codice utente 5	356			Codice utente 31	382
		Codice utente 6	357			Codice utente 32	383
		Codice utente 7	358	32	—/— —/— —/— —/—	Codice utente 33	384
		Codice utente 8	359			Codice utente 34	385
26	—/— —/— —/— —/—	Codice utente 9	360			Codice utente 35	386
		Codice utente 10	361			Codice utente 36	387
		Codice utente 11	362	33	—/— —/— —/— —/—	Codice utente 37	388
		Codice utente 12	363			Codice utente 38	389
27	—/— —/— —/— —/—	Codice utente 13	364			Codice utente 39	390
		Codice utente 14	365			Codice utente 40	391
		Codice utente 15	366	34	—/— —/— —/— —/—	Codice utente 41	392
		Codice utente 16	367			Codice utente 42	393
28	—/— —/— —/— —/—	Codice utente 17	368			Codice utente 43	394
		Codice utente 18	369			Codice utente 44	395
		Codice utente 19	370	35	—/— —/— —/— —/—	Codice utente 45	396
		Codice utente 20	371			Codice utente 46	397
29	—/— —/— —/— —/—	Codice utente 21	372			Codice utente 47	398
		Codice utente 22	373			Codice utente 48 /	399
		Codice utente 23	374	(Coercizione)			
		Codice utente 24	375				

CODICI ALLARME ZONA DA 1 A 12:

Sezione	Dati	Descrizione	Indirizzo
36	—/— —/— —/— —/—	Zona 1	400
		Zona 2	401
		Zona 3 (inc. ind. 100)	402
		Zona 4	403
37	—/— —/— —/— —/—	Zona 5	404
		Zona 6	405
		Zona 7	406
		Zona 8	407
38	—/— —/— —/— —/—	Zona 9	408
		Zona 10	409
		Zona 11	410
		Zona 12	411

CODICI ALLARME ZONA DA 13 A 24:

Sezione	Dati	Descrizione	Indirizzo
39	—/— —/— —/— —/—	Zona 13 (Zona tast.1)	412
		Zona 14 (Zona tast.2)	413
		Zona 15	414
		Zona 16	415
40	—/— —/— —/— —/—	Zona 17	416
		Zona 18	417
		Zona 19	418
		Zona 20	419
41	—/— —/— —/— —/—	Zona 21	420
		Zona 22	421
		Zona 23	422
		Zona 24	423

CODICI DI RAPPORTO: (codici di ripristino "vuoti")

CODICI RIPRISTINO ZONE DA 1 A 12:

Sezione	Dati	Descrizione	Indirizzo
42	___/___	Zona 1	424
	___/___	Zona 2	425
	___/___	Zona 3 (<i>ind. Inc. 100</i>)	426
	___/___	Zona 4	427
43	___/___	Zona 5	428
	___/___	Zona 6	429
	___/___	Zona 7	430
	___/___	Zona 8	431
44	___/___	Zona 9	432
	___/___	Zona 10	433
	___/___	Zona 11	434
	___/___	Zona 12	435

CODICI RIPRISTINO ZONE DA 13 A 24:

Sezione	Dati	Descrizione	Indirizzo
45	___/___	Zona 13 (Zona tast.1)	436
	___/___	Zona 14 (Zona tast.2)	437
	___/___	Zona 15	438
	___/___	Zona 16	439
46	___/___	Zona 17	440
	___/___	Zona 18	441
	___/___	Zona 19	442
	___/___	Zona 20	443
47	___/___	Zona 21	444
	___/___	Zona 22	445
	___/___	Zona 23	446
	___/___	Zona 24	447

CODICI ESCLUSIONE ZONE DA 1 A 12:

Sezione	Dati	Descrizione	Indirizzo
48	___/___	Zona 1	448
	___/___	Zona 2	449
	___/___	Zona 3	450
	___/___	Zona 4	451
49	___/___	Zona 5	452
	___/___	Zona 6	453
	___/___	Zona 7	454
	___/___	Zona 8	455
50	___/___	Zona 9	456
	___/___	Zona 10	457
	___/___	Zona 11	458
	___/___	Zona 12	459

CODICI ESCLUSIONE ZONE DA 13 A 24:

Sezione	Dati	Descrizione	Indirizzo
51	___/___	Zona 13 (Zona tast.1)	460
	___/___	Zona 14 (Zona tast.2)	461
	___/___	Zona 15	462
	___/___	Zona 16	463
52	___/___	Zona 17	464
	___/___	Zona 18	465
	___/___	Zona 19	466
	___/___	Zona 20	467
53	___/___	Zona 21	468
	___/___	Zona 22	469
	___/___	Zona 23	470
	___/___	Zona 24	471

CODICI GUASTO MANOMISSIONE ZONE DA 1 A 12:

Sezione	Dati	Descrizione	Indirizzo
54	___/___	Manomissione 1	472
	___/___	Manomissione 2	473
	___/___	Manomissione 3	474
	___/___	Manomissione 4	475
55	___/___	Manomissione 5	476
	___/___	Manomissione 6	477
	___/___	Manomissione 7	478
	___/___	Manomissione 8	479
56	___/___	Manomissione 9	480
	___/___	Manomissione 10	481
	___/___	Manomissione 11	482
	___/___	Manomissione 12	483

CODICI GUASTO:

Sezione	Dati	Descrizione	Indirizzo
60	___/___	Max. corrente ausil.	496
	___/___	Scoll. sirena /	497
	___/___	Max. corrente sirena scoll. batteria /	498
	___/___	Tensione bassa Guasto alimentazione	499
61	___/___	Guasto circuito inc.	500
	[2ND]/[2ND]	Perdita orologio	501
	[2ND]/[2ND]	Per usi futuri	502
	[2ND]/[2ND]	Per usi futuri	503

Gli indirizzi da **484-495** sono riservati per usi futuri.

CODICI RIPRISTINO GUASTO:

Sezione	Dati	Descrizione	Indirizzo	Sezione	Dati	Descrizione	Indirizzo
62	___/___	Max. corrente ausil.	504	63	___/___	Guasto circuito inc.	508
	___/___	Scoll. sirena /	505		___/___	Orologio programm.	509
	___/___	Scoll. batteria /	506		___/___	Guasto manom./cabl.	510
	___/___	Tensione bassa			___/___	Ripristino guasto TLM	511
	___/___	Guasto alimentazione	507				

CODICI SPECIALI:

Sezione	Dati	Descrizione	Indirizzo	Sezione	Dati	Descrizione	Indirizzo
64	___/___	Rapporto prova	512	66	___/___	Coercizione	520
	___/___	Aggressione 1	513		[2ND]/[2ND]	Usi futuri	521
	___/___	Aggressione 2	514		[2ND]/[2ND]	Usi futuri	522
	___/___	Aggressione 3	515		[2ND]/[2ND]	Usi futuri	523
65	___/___	Ritardo inserimento	516	67	___/___	Collegamento(Espload)	524
	___/___	Nessun movimento	517		___/___	Cambio programma	525
	___/___	Inserimento parziale	518		[2ND]/[2ND]	Usi futuri	526
	___/___	Inserimento recente	519		[2ND]/[2ND]	Usi futuri	527

PROGRAMMAZIONE DECIMALE

- 1) Premere [ENTER] + *Codice installatore* (default: **484848**)
- 2) Il tasto [ENTER] lampeggia
- 3) Inserire l'indirizzo a **3-cifre** (044-061)
- 4) Il valore corrente sarà visualizzato sulla tastiera, come indicato in figura 3
- 5) Inserire il valore DECIMALE a **3-cifre** (000-255); una volta inseriti i dati non occorre premere nuovamente il tasto [ENTER]: i dati verranno salvati in quell'indirizzo
- 6) Ritornare al **punto 2** o premere [CLEAR] per uscire dalla programmazione

- 044:** ___/___/___ Orario d'inserimento automatico (Ora: tra "000" e "023")
- 045:** ___/___/___ Orario d'inserimento automatico (Minuti: tra "000" e "023")
- 046:** ___/___/___ Giorni d'intervallo tra le comunicazioni test di sopravvivenza (tra "001" e "255"; 000 = disab.)
- 047:** ___/___/___ Orario comunicazione test sopravvivenza (Ora: tra "000" e "023")
- 048:** ___/___/___ Orario comunicazione test sopravvivenza (Ora: tra "000" e "059")
- 049:** ___/___/___ Ritardo di uscita in secondi (default: **60 secondi**)
- 050:** ___/___/___ Ritardo di entrata in 1 secondo (default: **45 secondi**)
- 051:** ___/___/___ Ritardo di entrata in 2 secondi (default: **45 secondi**)
- 052:** ___/___/___ Autoesclusione sirene in minuti (default **5 minuti**)
- 053:** ___/___/___ Velocità risposta ingressi x 15msec (default **600 msec**)
- 054:** ___/___/___ Ritardo di comunicazione mancanza AC in minuti (default **30 minuti**) (000 = disabled)
- 055:** ___/___/___ Tempo di comunicazione allarme "Assenza di movimento" x 15 min. (default **8 ore**) (000 = disab.)
- 056:** ___/___/___ Temporizzatore uscite PGM (001-127 per i secondi e 129-255 per i minuti) (default **5 secondi**)
 Aggiungere 128 al valore desiderato in minuti (ad es. 5 minuti, inserire 5 + 128 = 133)
- 057:** ___/___/___ Ritardo "Intellizione" (in secondi, min. = 10 secondi) (default **48 secondi**)
- 058:** ___/___/___ Blocco codice installatore (147 = bloccato, 000 = sbloccato)
- 059:** ___/___/___ Ritardo comunicazione d'allarme in secondi (da 5 a 63) (000 = disabilitato)
- 060:** ___/___/___ Ritardo comunicazione "Inserimento recente" in secondi (000 = disabilitato)
- 061:** ___/___/___ Per utilizzo futuro

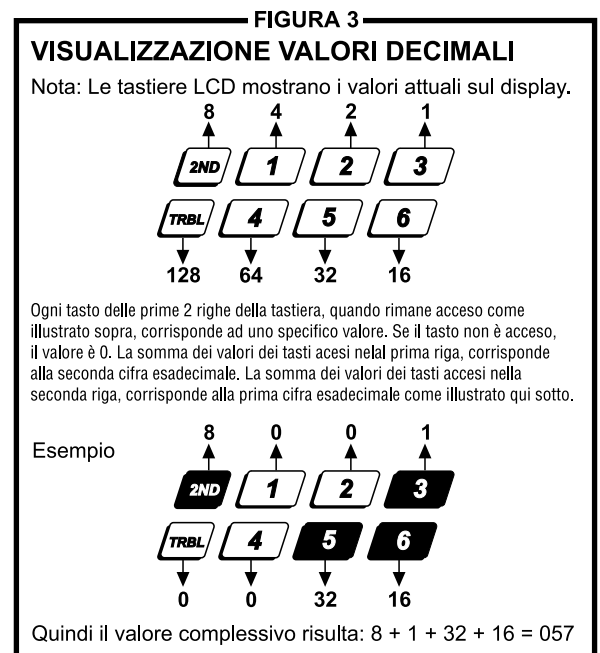

PROGRAMMAZIONE CON SELEZIONE DELLE FUNZIONI

Gli indirizzi da 062 a 126 vengono programmati utilizzando la "Programmazione con selezione delle funzioni". In questo modo, ciascun tasto, all'interno di ciascun indirizzo, corrisponde ad un'opzione o funzione. Premendo un tasto, questo si accende; premendo di nuovo si spegne. Lo stato ON/OFF di ogni tasto determina l'attivazione o meno della funzione selezionata.

- 1) Premere [ENTER] + *Codice installatore (default: 484848)*
- 2) Il tasto [ENTER] lampeggia
- 3) Inserire l'**indirizzo a 3-cifre** (062-126)
- 4) Dopo aver digitato l'indirizzo, verranno visualizzati gli stati della funzione selezionata. Cambiando lo stato dei tasti (ON/OFF), premendo il tasto opportuno, potete settare la funzione desiderata. Quindi premere [ENTER] per dare la conferma; si sente il beep di conferma ad indicare che la funzione è stata acquisita. Il tasto [ENTER] continua a lampeggiare ad indicare che il programma sta attendendo il prossimo indirizzo.
- 5) Ritornare al **punto 2** per continuare oppure [CLEAR] per uscire dalla programmazione.

PRIORITA' CODICI																	
SELEZIONE TASTI: [1] [2] [3] [4] [5] [6] [7] [8] [9] [10] [11] [12] [BYP] [MEM] [TRBL] [2ND]																	
062:	SISTEMA "A" / PARZIALE																
Utente #:	1	2	3	4	5	6	7	8	9	10	11	12	13	14	15	16	
	<input type="checkbox"/>	<input type="checkbox"/>	<input type="checkbox"/>	<input type="checkbox"/>	<input type="checkbox"/>	<input type="checkbox"/>	<input type="checkbox"/>	<input type="checkbox"/>	<input type="checkbox"/>	<input type="checkbox"/>	<input type="checkbox"/>	<input type="checkbox"/>	<input type="checkbox"/>	<input type="checkbox"/>	<input type="checkbox"/>	<input type="checkbox"/>	<input type="checkbox"/>
064:	SISTEMA "A" / PARZIALE																
Utente #:	17	18	19	20	21	22	23	24	25	26	27	28	29	30	31	32	
	<input type="checkbox"/>	<input type="checkbox"/>	<input type="checkbox"/>	<input type="checkbox"/>	<input type="checkbox"/>	<input type="checkbox"/>	<input type="checkbox"/>	<input type="checkbox"/>	<input type="checkbox"/>	<input type="checkbox"/>	<input type="checkbox"/>	<input type="checkbox"/>	<input type="checkbox"/>	<input type="checkbox"/>	<input type="checkbox"/>	<input type="checkbox"/>	<input type="checkbox"/>
066:	SISTEMA "A" / PARZIALE																
Utente #:	33	34	35	36	37	38	39	40	41	42	43	44	45	46	47	48	
	<input type="checkbox"/>	<input type="checkbox"/>	<input type="checkbox"/>	<input type="checkbox"/>	<input type="checkbox"/>	<input type="checkbox"/>	<input type="checkbox"/>	<input type="checkbox"/>	<input type="checkbox"/>	<input type="checkbox"/>	<input type="checkbox"/>	<input type="checkbox"/>	<input type="checkbox"/>	<input type="checkbox"/>	<input type="checkbox"/>	<input type="checkbox"/>	<input type="checkbox"/>
068:	SISTEMA "B" / FORZATO																
Utente #:	1	2	3	4	5	6	7	8	9	10	11	12	13	14	15	16	
	<input type="checkbox"/>	<input type="checkbox"/>	<input type="checkbox"/>	<input type="checkbox"/>	<input type="checkbox"/>	<input type="checkbox"/>	<input type="checkbox"/>	<input type="checkbox"/>	<input type="checkbox"/>	<input type="checkbox"/>	<input type="checkbox"/>	<input type="checkbox"/>	<input type="checkbox"/>	<input type="checkbox"/>	<input type="checkbox"/>	<input type="checkbox"/>	<input type="checkbox"/>
070:	SISTEMA "B" / FORZATO																
Utente #:	17	18	19	20	21	22	23	24	25	26	27	28	29	30	31	32	
	<input type="checkbox"/>	<input type="checkbox"/>	<input type="checkbox"/>	<input type="checkbox"/>	<input type="checkbox"/>	<input type="checkbox"/>	<input type="checkbox"/>	<input type="checkbox"/>	<input type="checkbox"/>	<input type="checkbox"/>	<input type="checkbox"/>	<input type="checkbox"/>	<input type="checkbox"/>	<input type="checkbox"/>	<input type="checkbox"/>	<input type="checkbox"/>	<input type="checkbox"/>
072:	SISTEMA "B" / FORZATO																
Utente #:	33	34	35	36	37	38	39	40	41	42	43	44	45	46	47	48	
	<input type="checkbox"/>	<input type="checkbox"/>	<input type="checkbox"/>	<input type="checkbox"/>	<input type="checkbox"/>	<input type="checkbox"/>	<input type="checkbox"/>	<input type="checkbox"/>	<input type="checkbox"/>	<input type="checkbox"/>	<input type="checkbox"/>	<input type="checkbox"/>	<input type="checkbox"/>	<input type="checkbox"/>	<input type="checkbox"/>	<input type="checkbox"/>	<input type="checkbox"/>
074:	Codici abilitati all'esclusione																
Utente #:	1	2	3	4	5	6	7	8	9	10	11	12	13	14	15	16	
	<input type="checkbox"/>	<input type="checkbox"/>	<input type="checkbox"/>	<input type="checkbox"/>	<input type="checkbox"/>	<input type="checkbox"/>	<input type="checkbox"/>	<input type="checkbox"/>	<input type="checkbox"/>	<input type="checkbox"/>	<input type="checkbox"/>	<input type="checkbox"/>	<input type="checkbox"/>	<input type="checkbox"/>	<input type="checkbox"/>	<input type="checkbox"/>	<input type="checkbox"/>
076:	Codici abilitati all'esclusione																
Utente #:	17	18	19	20	21	22	23	24	25	26	27	28	29	30	31	32	
	<input type="checkbox"/>	<input type="checkbox"/>	<input type="checkbox"/>	<input type="checkbox"/>	<input type="checkbox"/>	<input type="checkbox"/>	<input type="checkbox"/>	<input type="checkbox"/>	<input type="checkbox"/>	<input type="checkbox"/>	<input type="checkbox"/>	<input type="checkbox"/>	<input type="checkbox"/>	<input type="checkbox"/>	<input type="checkbox"/>	<input type="checkbox"/>	<input type="checkbox"/>
078:	Codici abilitati all'esclusione																
Utente #:	33	34	35	36	37	38	39	40	41	42	43	44	45	46	47	48	
	<input type="checkbox"/>	<input type="checkbox"/>	<input type="checkbox"/>	<input type="checkbox"/>	<input type="checkbox"/>	<input type="checkbox"/>	<input type="checkbox"/>	<input type="checkbox"/>	<input type="checkbox"/>	<input type="checkbox"/>	<input type="checkbox"/>	<input type="checkbox"/>	<input type="checkbox"/>	<input type="checkbox"/>	<input type="checkbox"/>	<input type="checkbox"/>	<input type="checkbox"/>

Indirizzi da 080 a 085 per usi futuri.

PROGRAMMAZIONE CON SELEZIONE DELLE FUNZIONI

(Lo stato OFF/ON dei LED dei tasti determina quale funzione è selezionata).

086:

Vedere tabella "TLM"

PS1/Interruttore chiave = inser. totale

PS1/inserimento interruttore chiave

Richiamata

Autoinserimento programmato

Autoinserimento per Assenza movimento

Selezione ad impulsi

Suddivisione

Zona aggr. silenziosa genera allarme silenzioso

(1:2) Tono linea tel. europea

Vedere tabella "Opzioni comunicazione"

N/A

Suono sirena inserimento/disinserito

Zona ad autoesclusione

TASTO
OFF / ON

[2ND]

[1]

[2]

[3]

[4]

[5]

[6]

[7]

[8]

[9]

[10]

[11]

[12]

[BYP]

[MEM]

[TRBL]

Ins. parz./Sistema A

abilitato

abilitato

abilitato

abilitato

Selez. Multifrequenza (DTMF)

abilitato

Genera solo una comunicazione

(1:1.5) tono linea tel. USA

N/A

abilitato

abilitato

CONTROLLO LINEA TELEFONICA (TLM)

Indirizzo 086, Tasti [2ND] [1]

TASTO

[2ND] | [1]

OFF OFF — TLM disabilitato

OFF ON — TLM genera solo guasto

ON OFF — Genera allarme se inserito

ON ON — allarme silenzioso diventa sonoro

↳ (indirizzo 086, tasto [9] deve essere OFF)

OPZIONI DI COMUNICAZIONE

Indirizzo 086, Tasto [11] [12]

TASTO	TIPO	SEQUENZA DI COMPOSIZIONE
[11]	[12]	(numero telefonico)
OFF	OFF	Comunicaz. disabilitata
OFF	ON	Comunicaz. normale - 1,2,1,2,1,2,1,2, fine comunicazione
ON	OFF	Com. separata: Allarmi* - 1,1,1,1,1,1,1,1, fine comunicazione Stato sistema - 2,2,2,2,2,2,2, fine comunicazione
ON	ON	Doppia comunicazione - 1,1,1,1,1,1,1,1, fine comunicazione 2,2,2,2,2,2,2, fine comunicazione

OFF OFF - Comunicaz. disabilitata

OFF ON - Comunicaz. normale - 1,2,1,2,1,2,1,2, fine comunicazione

ON OFF - Com. separata: Allarmi* - 1,1,1,1,1,1,1,1, fine comunicazione

Stato sistema - 2,2,2,2,2,2,2, fine comunicazione

ON ON - Doppia comunicazione - 1,1,1,1,1,1,1,1, fine comunicazione

2,2,2,2,2,2,2, fine comunicazione

*In allarme tutte le comunicazioni vengono effettuate al num. tel. #1 fino a che il sistema viene disinserito. (Una volta disinserito le comunicazioni di sistema avvengono al num. tel. #2)

088:

Trasmissione automatica memoria eventi

Aggressione 1 (tasti [1] & [3], PS1)

Aggressione 2 (tasti [4] & [6])

Aggressione 3 (tasti [7] & [9])

Aggressione 1 silenziosa (PS1)

Aggressione 2 silenziosa

Aggressione 3 silenziosa

Tasto [10] inserimento totale

Tasto [11] perimetrale o inser. Sistema A

Codici accesso a 6-cifre

Riconoscimento manomissione

Segnalazione su ritardo uscita

Ripristino rapp. zona su interruzione sirena

Zone con EOL (1KW)

Sempre rapporto disinserimento

TASTO
OFF / ON

[2ND]

[1]

[2]

[3]

[4]

[5]

[6]

[7]

[8]

[9]

[10]

[11]

[12]

[BYP]

[MEM]

[TRBL]

abilitato

abilitato

abilitato

abilitato

abilitato

abilitato

incendio

abilitato

abilitato

4-cifre

abilitato

abilitato

A chiusura zona

Senza EOL (NC)

Solo dopo allarme

MODALITA' SEGNALAZIONE ALLARMI

MANOMISSIONE Indirizzo 088, Tasto [10] [11]

SISTEMA INSERITO	TASTO	SISTEMA DISINSERITO*
	[10] [11]	
Allarme come da definizioni zona singola	- OFF OFF	- Supervisione manom. disabilitata
Genera sempre allarme e guasto, sonoro o silenzioso come da definizioni zona singola	OFF ON	- Nessun allarme, rapporto codice guasto
	ON OFF	- Allarme silenz. Rapporto codici guasto e allarme
	ON ON	- Allarme sonoro. Rapporto codici allarme e guasto.

*Eccezione: per zone a 24-ore la definizione manomissione segue quella allarme sonoro/silenzioso della zona 24-ore.

**Zone silenziose generano un allarme silenzioso.

090:

Guasto "Mancanza AC" non visualizzato

Zona 15 abilitata

Inserimento automatico = inserimento totale

N/A

N/A

N/A

Nessuna esclusione manomissione

N/A

Raddoppio zona (ATZ)

Avviso sonoro guasto

Coercizione

Supervisione zona Tastiera 1

Supervisione zona Tastiera 2

N/A

N/A

N/A

TASTO
OFF / ON

[2ND]

[1]

[2]

[3]

[4]

[5]

[6]

[7]

[8]

[9]

[10]

[11]

[12]

[BYP]

[MEM]

[TRBL]

abilitato

disabilitato (solo per zona 3 incendio)

perimetrale / Sistema A

N/A

N/A

N/A

Manomissione segue definizione zona esclusione

N/A

abilitato

abilitato

abilitato

abilitato



abilitato

abilitato

N/A

N/A

N/A

DEFINIZIONE ZONE: (default = "OFF")																									
SELEZIONE FUNZIONI:		[1]	[2]	[3]	[4]	[5]	[6]	[7]	[8]	[9]	[10]	[11]	[12]	[1]	[2]	[3]	[4]	[5]	[6]	[7]	[8]	[9]	[10]	[11]	[12]
Intelligenza = ON	092	<input type="checkbox"/>	<input type="checkbox"/>	<input type="checkbox"/>	<input type="checkbox"/>	<input type="checkbox"/>	<input type="checkbox"/>	<input type="checkbox"/>	<input type="checkbox"/>	<input type="checkbox"/>	<input type="checkbox"/>	<input type="checkbox"/>	<input type="checkbox"/>	094	<input type="checkbox"/>	<input type="checkbox"/>	<input type="checkbox"/>	<input type="checkbox"/>	<input type="checkbox"/>	<input type="checkbox"/>	<input type="checkbox"/>	<input type="checkbox"/>	<input type="checkbox"/>	<input type="checkbox"/>	<input type="checkbox"/>
Silenziosa = ON	096	<input type="checkbox"/>	<input type="checkbox"/>	<input type="checkbox"/>	<input type="checkbox"/>	<input type="checkbox"/>	<input type="checkbox"/>	<input type="checkbox"/>	<input type="checkbox"/>	<input type="checkbox"/>	<input type="checkbox"/>	<input type="checkbox"/>	<input type="checkbox"/>	098	<input type="checkbox"/>	<input type="checkbox"/>	<input type="checkbox"/>	<input type="checkbox"/>	<input type="checkbox"/>	<input type="checkbox"/>	<input type="checkbox"/>	<input type="checkbox"/>	<input type="checkbox"/>	<input type="checkbox"/>	<input type="checkbox"/>
 24ore/Incendio = ON	100	<input type="checkbox"/>	<input type="checkbox"/>	<input checked="" type="checkbox"/>	<input type="checkbox"/>	<input type="checkbox"/>	<input type="checkbox"/>	<input type="checkbox"/>	<input type="checkbox"/>	<input type="checkbox"/>	<input type="checkbox"/>	<input type="checkbox"/>	<input type="checkbox"/>	102	<input type="checkbox"/>	<input type="checkbox"/>	<input type="checkbox"/>	<input type="checkbox"/>	<input type="checkbox"/>	<input type="checkbox"/>	<input type="checkbox"/>	<input type="checkbox"/>	<input type="checkbox"/>	<input type="checkbox"/>	<input type="checkbox"/>
 Quando la zona 3 è definita "24 ore" diventa una zona incendio																									
Istantanea = ON	104	<input type="checkbox"/>	<input type="checkbox"/>	<input type="checkbox"/>	<input type="checkbox"/>	<input type="checkbox"/>	<input type="checkbox"/>	<input type="checkbox"/>	<input type="checkbox"/>	<input type="checkbox"/>	<input type="checkbox"/>	<input type="checkbox"/>	<input type="checkbox"/>	106	<input type="checkbox"/>	<input type="checkbox"/>	<input type="checkbox"/>	<input type="checkbox"/>	<input type="checkbox"/>	<input type="checkbox"/>	<input type="checkbox"/>	<input type="checkbox"/>	<input type="checkbox"/>	<input type="checkbox"/>	<input type="checkbox"/>
Accesso = ON	108	<input type="checkbox"/>	<input type="checkbox"/>	<input type="checkbox"/>	<input type="checkbox"/>	<input type="checkbox"/>	<input type="checkbox"/>	<input type="checkbox"/>	<input type="checkbox"/>	<input type="checkbox"/>	<input type="checkbox"/>	<input type="checkbox"/>	<input type="checkbox"/>	110	<input type="checkbox"/>	<input type="checkbox"/>	<input type="checkbox"/>	<input type="checkbox"/>	<input type="checkbox"/>	<input type="checkbox"/>	<input type="checkbox"/>	<input type="checkbox"/>	<input type="checkbox"/>	<input type="checkbox"/>	<input type="checkbox"/>
Ritardo 2 = ON	112	<input type="checkbox"/>	<input type="checkbox"/>	<input type="checkbox"/>	<input type="checkbox"/>	<input type="checkbox"/>	<input type="checkbox"/>	<input type="checkbox"/>	<input type="checkbox"/>	<input type="checkbox"/>	<input type="checkbox"/>	<input type="checkbox"/>	<input type="checkbox"/>	114	<input type="checkbox"/>	<input type="checkbox"/>	<input type="checkbox"/>	<input type="checkbox"/>	<input type="checkbox"/>	<input type="checkbox"/>	<input type="checkbox"/>	<input type="checkbox"/>	<input type="checkbox"/>	<input type="checkbox"/>	<input type="checkbox"/>
Se ON, la zona è inserita parziale o nell'Area A	116	Area A / PERIMETRALE												Area A / PERIMETRALE											
		<input type="checkbox"/>	<input type="checkbox"/>	<input type="checkbox"/>	<input type="checkbox"/>	<input type="checkbox"/>	<input type="checkbox"/>	<input type="checkbox"/>	<input type="checkbox"/>	<input type="checkbox"/>	<input type="checkbox"/>	<input type="checkbox"/>	<input type="checkbox"/>	<input type="checkbox"/>	<input type="checkbox"/>	<input type="checkbox"/>	<input type="checkbox"/>	<input type="checkbox"/>	<input type="checkbox"/>	<input type="checkbox"/>	<input type="checkbox"/>	<input type="checkbox"/>	<input type="checkbox"/>	<input type="checkbox"/>	<input type="checkbox"/>
Se ON, la zona è inserita nell'Area B	120	Area B												Area B											
		<input type="checkbox"/>	<input type="checkbox"/>	<input type="checkbox"/>	<input type="checkbox"/>	<input type="checkbox"/>	<input type="checkbox"/>	<input type="checkbox"/>	<input type="checkbox"/>	<input type="checkbox"/>	<input type="checkbox"/>	<input type="checkbox"/>	<input type="checkbox"/>	<input type="checkbox"/>	<input type="checkbox"/>	<input type="checkbox"/>	<input type="checkbox"/>	<input type="checkbox"/>	<input type="checkbox"/>	<input type="checkbox"/>	<input type="checkbox"/>	<input type="checkbox"/>	<input type="checkbox"/>	<input type="checkbox"/>	<input type="checkbox"/>
Esclusione abilitata = ON	124	<input type="checkbox"/>	<input type="checkbox"/>	<input type="checkbox"/>	<input type="checkbox"/>	<input type="checkbox"/>	<input type="checkbox"/>	<input type="checkbox"/>	<input type="checkbox"/>	<input type="checkbox"/>	<input type="checkbox"/>	<input type="checkbox"/>	<input type="checkbox"/>	126	<input type="checkbox"/>	<input type="checkbox"/>	<input type="checkbox"/>	<input type="checkbox"/>	<input type="checkbox"/>	<input type="checkbox"/>	<input type="checkbox"/>	<input type="checkbox"/>	<input type="checkbox"/>	<input type="checkbox"/>	<input type="checkbox"/>

Le zone non selezionate agli indirizzi **100-114** diventano zone "Ritardate 1".

Nota: non usare la funzione "Intelligenza" e ritardo di entrata per la stessa zona, altrimenti può verificarsi un allarme quando l'utente cerca di disinserire il sistema.

PROGRAMMAZIONE RAPIDA (UN TASTO)

Programmazione rapida delle funzioni, senza necessità di inserire indirizzi o numeri di sezioni.

Per attivare la programmazione "un tasto", premere [ENTER], seguito dal codice installatore, codice master o codice utente 1 (il codice necessario dipende dalla funzione a cui volete accedere - vedi sotto) Premere il tasto corrispondente alla funzione desiderata.

Premere [ENTER] o [CLEAR] per uscire.

Tasto

[8] Modalità test installatore

(solo codice installatore)

In modalità test installatore, un beep di conferma (intermittente) indica che la funzione è stata attivata, un beep di rifiuto (lungo) indica che è stata disattivata. Durante la prova, la sirena emetterà uno squillo ogni volta che si farà scattare un sensore o un contatto.

[9] Programmazione orario "Inserimento automatico"

(tutti e 3 i codici)

Il tasto [9] lampeggia. Inserire due cifre (da 00 a 23) per le ore seguite da 2 cifre (da 00 a 59) per i minuti.

[MEM] Programmazione "Orologio interno" e cancellazione "Guasto 8"

(tutti e 3 i codici)

Il tasto [MEM] lampeggia. Inserire due cifre (da 00 a 23) per le ore seguite da 2 cifre (da 00 a 59) per i minuti.

[BYP] Comunicazione test sopravvivenza

(tutti e 3 i codici)

La comunicazione è abilitata all'indirizzo **086**, tasti [11], [12]. Occorre inserire un valore all'indirizzo **512**, e programmare sia il numero di telefono che il codice area.

[TRBL] ESPLOAD (Up/Download) - Chiamata via telefono

(tutti e 3 i codici)

Occorre programmare il codice di centrale, il codice PC (indirizzi **004-007**) e il numero di telefono del PC (indirizzi **008-015**).

[AWAY] ESPLOAD (Up/Download) - Collegamento diretto

(tutti e 3 i codici)

Questa funzione è richiesta quando si effettua il collegamento diretto PC/Centrale, tramite l'adattatore ADP-. Sul software Espload, si deve attivare la funzione "Chiamata virtuale" (Blind-Dial) nella sezione Setup del modem e programmare il numero telefonico della centrale (che rimane operativo anche senza ADP-1).

[STAY] Annulla tentativi di comunicazione

(solo il codice principale e utente 1 possono interrompere le chiamate a Espload)

Fino al successivo evento da comunicare

(codice installatore - tutte le comunicazioni)

Quando si comunica con Espload, è impossibile entrare in modalità di programmazione.

SCHEMI DI COLLEGAMENTO

Per ciascuna zona, il sistema riconosce le seguenti condizioni:

Nota: le zone tastiera montano sempre resistenze EOL (1K OHM)

COLLEGAMENTI DI ZONA

Collegamento di zona, senza resistenza EOL (contatti N.C.)

FIGURA 4

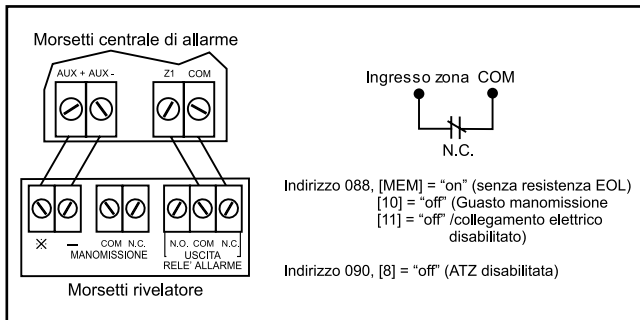

Collegamento di zona, con resistenza EOL (contatti N.C.)

FIGURA 5

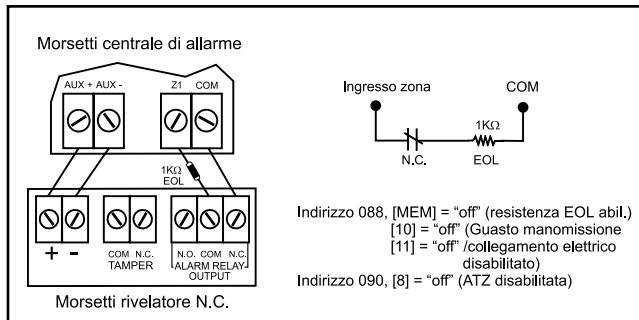

Collegamento di zona, con resistenza EOL (contatti N.A.)

FIGURA 6

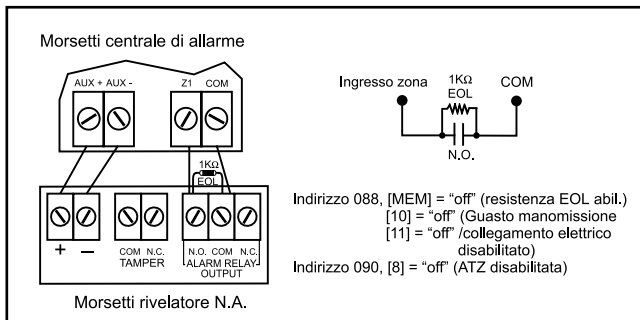

Collegamento di zona, senza resistenza EOL con riconoscimento tamper (contatti N.C.)

FIGURA 7

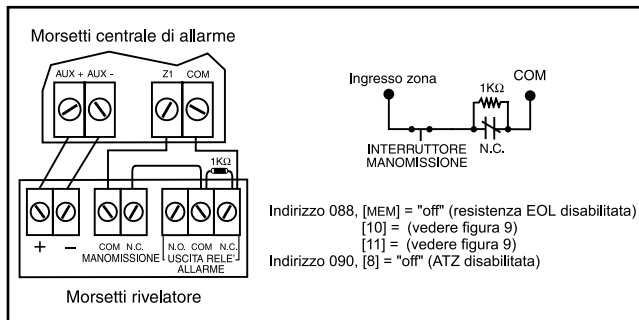

Collegamento zona, con resistenza EOL, con riconoscimento tamper e guasto cablaggio (cortocircuito) (contatti N.C.)

FIGURA 8



FIGURA 9

MODALITA' SEGNALAZIONE ALLARMI TAMPER

Indirizzo 088, Tasto [10] [11]

SISTEMA INSERITO	KEY		SISTEMA DISINSERITO*
	[10]	[11]	
Allarme come da singole definizioni di zona	-OFF	OFF	- Supervisione manom. disabilitata
Genera sempre allarme manom., sonoro o silenzioso come da singole definizioni di zona.	-OFF	ON	- Nessun allarme, codice guasto riportati
	ON	OFF	- Allarme silenzioso. Rapporto codici guasto ed allarme
	ON	ON	- Allarme sonoro. Rapporto codici guasto ed allarme**

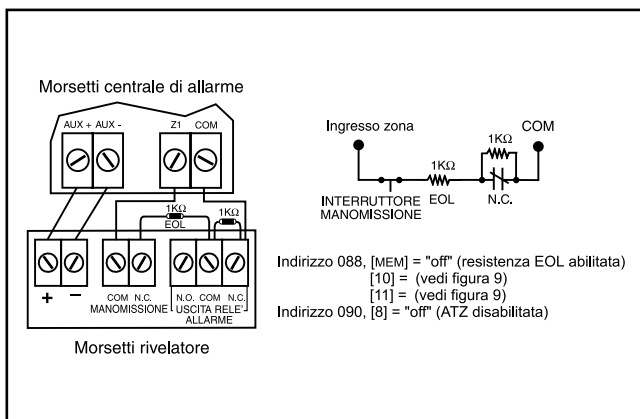
*Eccezione: Per le zone 24-ore, la definizione di manomissione segue la definizione di allarme sonoro/silenzioso della zona 24-ore.
**Le zone silenziose in allarme non attivano la sirena.

SCHEMI DI COLLEGAMENTO

CONNESSIONI DI ZONA AVANZATE (2 zone/ingressi)

FIGURA 10

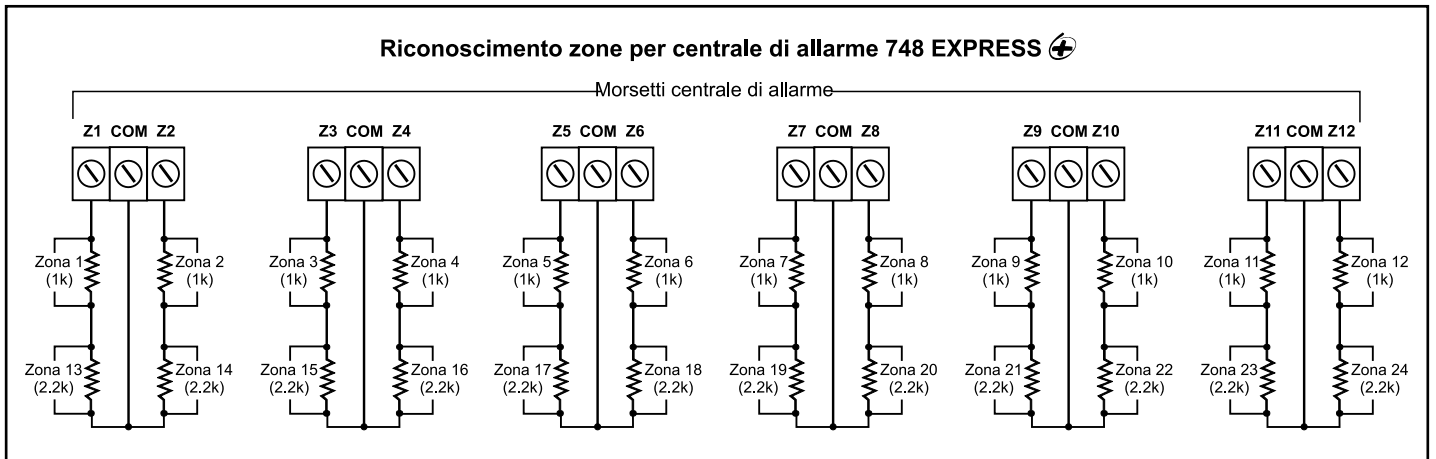

Contatti N.C., senza resistenza EOL

FIGURA 11

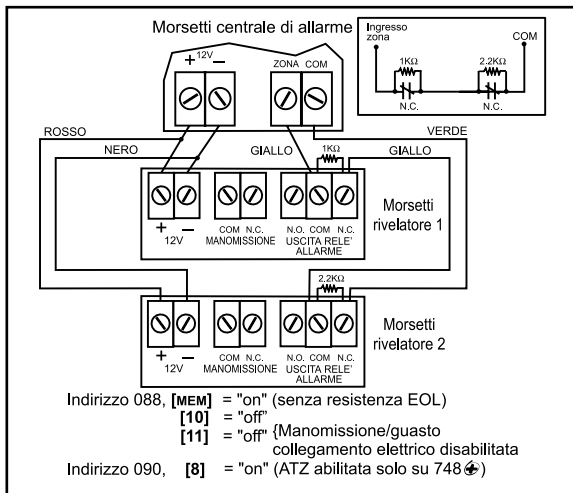

Contatti N.C., senza resistenza EOL, con riconoscimento antimanomissione

FIGURA 12

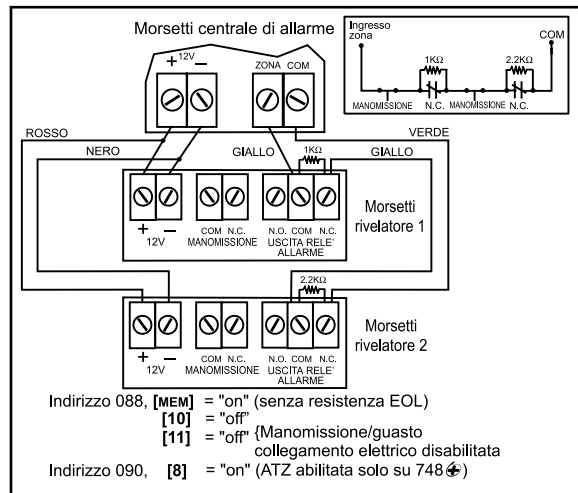

Contatti N.C., con resistenza EOL, con riconoscimento guasto manomissione & collegamenti

FIGURA 13

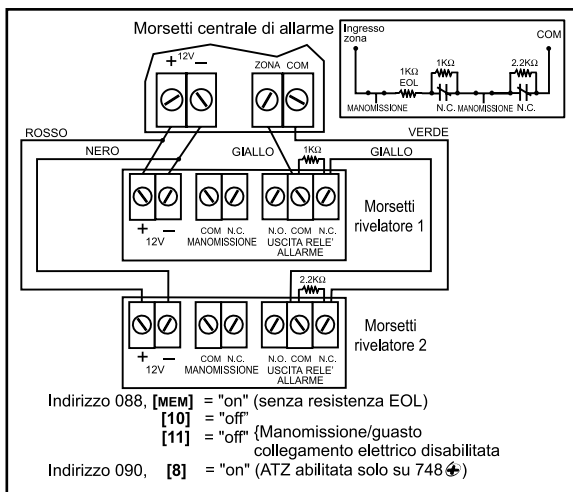

SCHEMI COLLEGAMENTO ZONE TASTIERA

Nota: Le zone tastiera utilizzano sempre resistenze EOL (1K OHM).

FIGURA 14



FIGURA 15



FIGURA 16

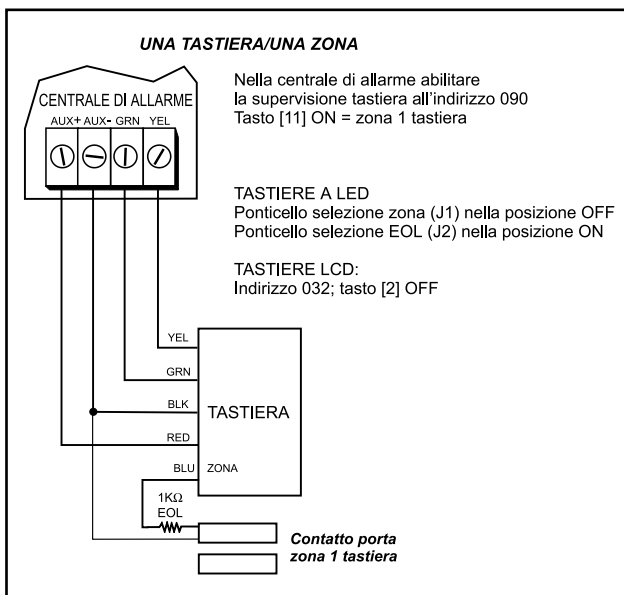

FIGURA 17

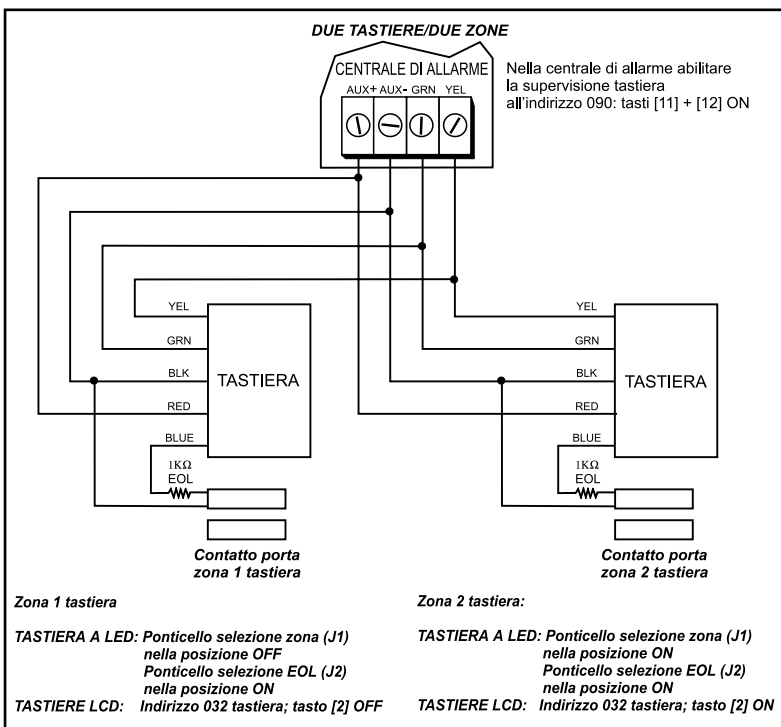

RICONOSCIMENTO ZONE TASTIERA

Zona tastiera 1 = zona [13]

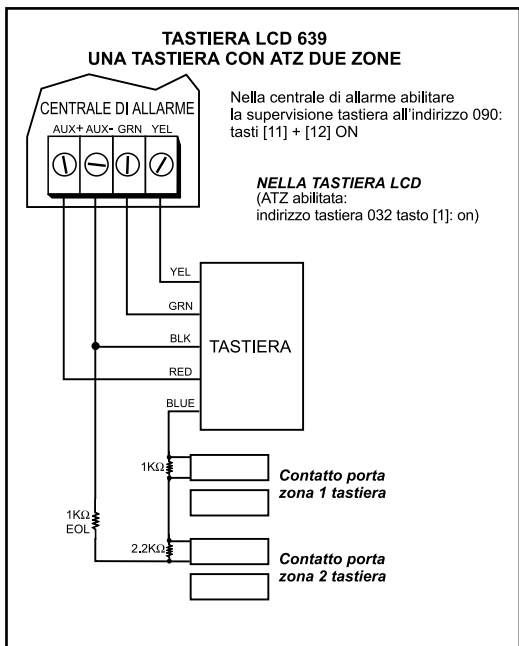
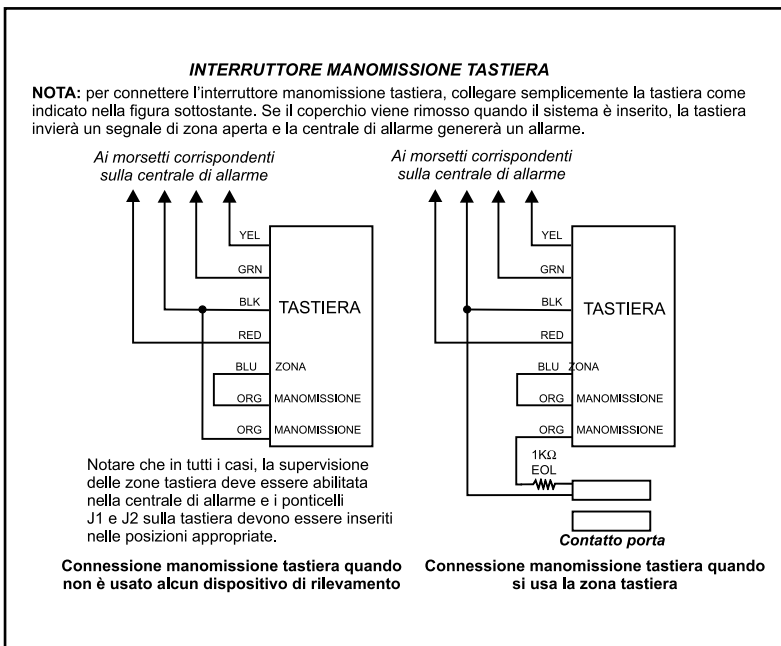
Zona tastiera 2 = zona [14]

Se si usa una tastiera a LED, inserire semplicemente il ponticello di selezione zona nella parte posteriore della tastiera:

Ponticello selezione zona nella posizione "OFF" = Zona 1 tastiera

Ponticello selezione zona nella posizione "ON" = Zona 2 tastiera

Nota: se la posizione del ponticello selezione zona viene cambiata, la centrale di allarme riconoscerà tale cambiamento solo quando la tastiera viene scollegata e poi ricollegata.

Se si usa una tastiera LCD con ATZ disabilitata, programmare la definizione tastiera come segue:

Indirizzo 032 tastiera LCD; tasto [2] "OFF" = Zona 1 tastiera

Indirizzo 032 tastiera LCD; tasto [2] "ON" = Zona 2 tastiera

Nota: Quando la prestazione ATZ è abilitata nella centrale di allarme, non sarà in grado di distinguere tra zona 13 e zona 1 tastiera e tra zona 14 e zona 2 tastiera.

SCHEMA COLLEGAMENTI CENTRALE ESPRIT 748+

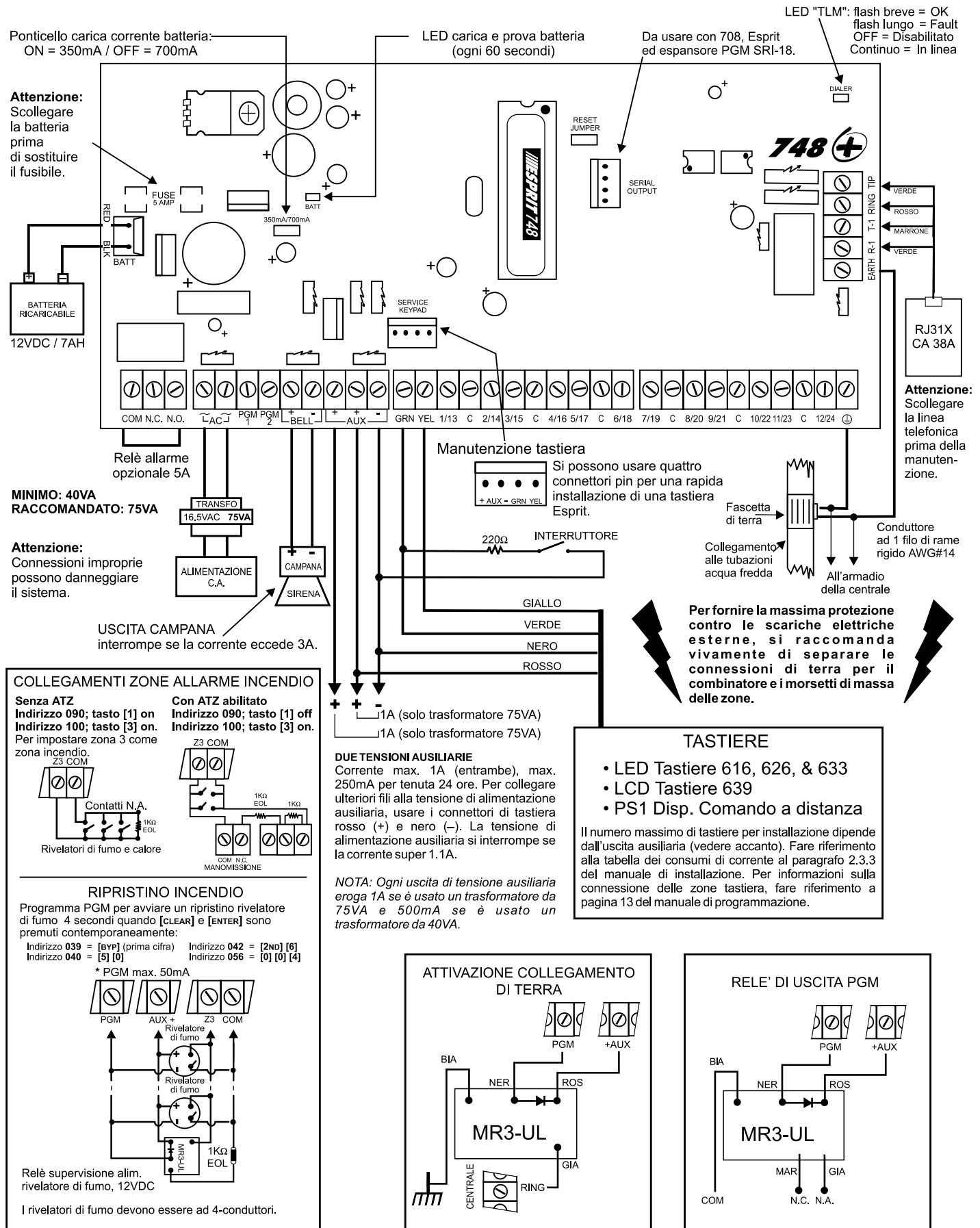

CE

dias s.r.l.



distribuzione apparecchiature sicurezza

Sede legale: Via Traiano, 17 - 20149 MILANO

Uffici commerciali: Via Triboniano, 25 - 20156 MILANO

Tel. 02.38036.901 - Fax 02.38036.950 - e-mail: dias@dias.it
