**HX-40RAM** (cod. OXHX40RAM)**Rivelatori da esterno per fissaggio alto
a basso assorbimento*****Istruzioni d'installazione***

Utilizzando il piroelemento esclusivo OPTEX, i rivelatori della serie HX raggiungono prestazioni di rilevazione molto elevate contro i falsi o mancati allarmi. La serie HX fornisce una rilevazione stabile ed accurata nelle severe condizioni ambientali presenti in esterno.

HX-40RAM: Modello con anti-mascheramento ad infrarossi a basso assorbimento per sistemi senza fili con alimentazione a batteria. Metodi di installazione e collegamento differenti, dipendono dal tipo e dalla dimensione della batteria del trasmettitore.

Sommario

1 Consigli sull'installazione	2
1.1 Descrizione delle parti	3
1.2 Area di rilevazione	3
1.3 Regolazione della distanza di rilevazione	4
2 Preparazione	4
2.1 Preparazione trasmettitore	4
2.2 Preparazione batteria	5
3 Installazione	5
3.1 Montaggio della batteria	6
3.2 Montaggio del trasmettitore e del box batteria	8
4 Installazione e regolazione della squadretta	9
4.1 Installazione della squadretta	10
4.2 Impostazione dell'angolo verticale	11
4.3 Collegamenti	12
5 Impostazioni	13
5.1 Impostazioni delle funzioni	13
5.2 Anti-mascheramento	15
5.3 Regolazione della distanza di rilevazione	16
6 Caratteristiche	17
7 Dimensioni	18

1 Consigli sull'installazione

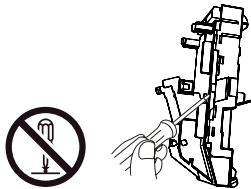
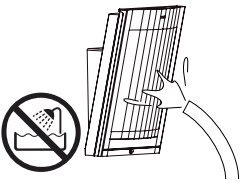
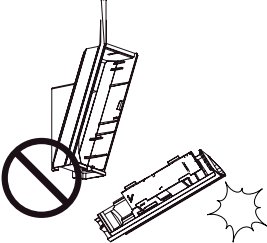
⚠ Attenzione	⚠ Attenzione	⚠ Attenzione
 <p>Non riparare o modificare l'apparecchio</p>	 <p>Non versare acqua sull'apparecchio</p>	 <p>Fissare in modo sicuro</p>

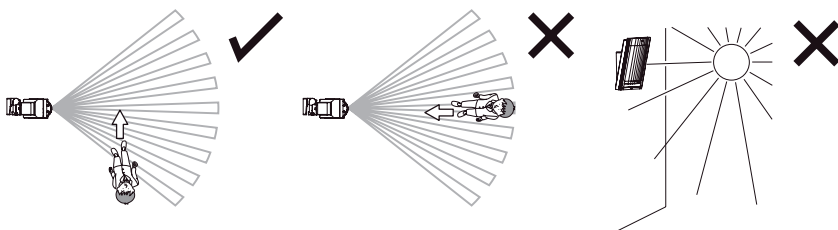
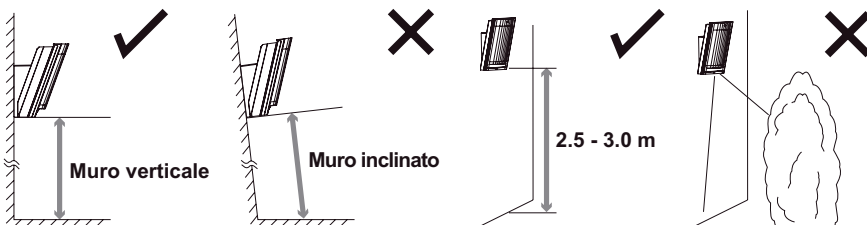

Fissare il rivelatore in modo che la maggior parte del flusso di traffico scorra attraverso i fasci di rilevazione.

1.1 Descrizione delle parti

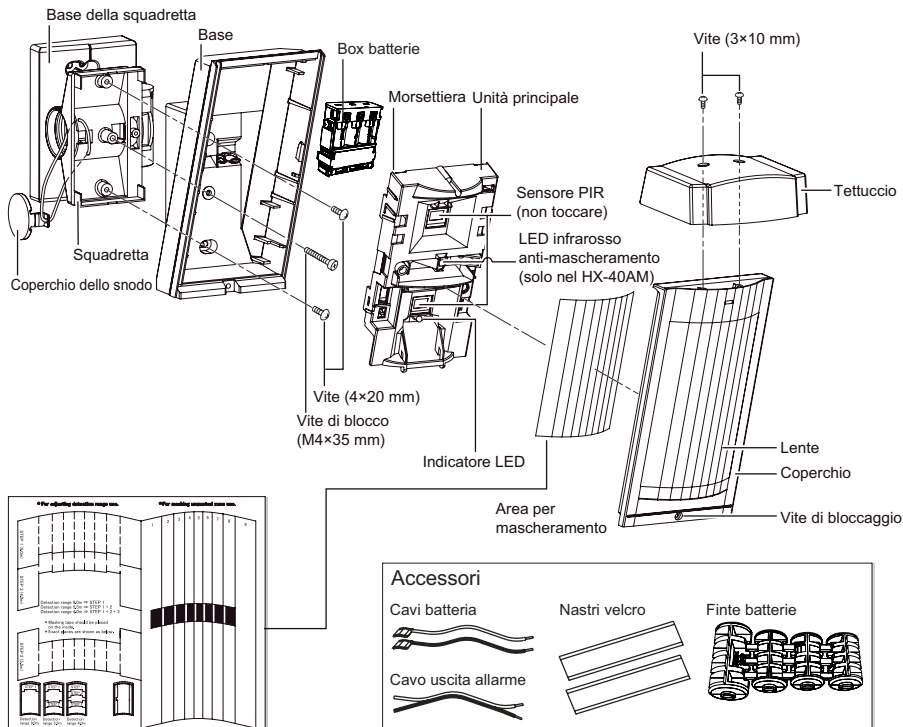

1.2 Area di rilevazione

Vista laterale dell'area di rilevazione
(Altezza d'installazione m 3.0)

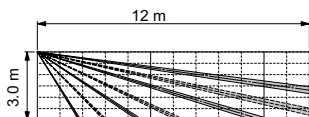

(Altezza d'installazione m 2.5)

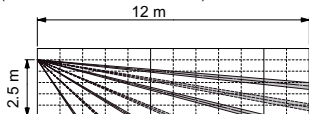

- E' richiesta la squadretta accessoria quando il rivelatore HX è installato all'altezza di m 2.5.
- L'angolo verticale del rivelatore HX deve essere regolata di 1 scatto (2.5° verso l'alto) per mantenere la portata di rilevazione di m 12. Vedi il punto 6-B per i dettagli.

Vista dall'alto dell'area di rilevazione

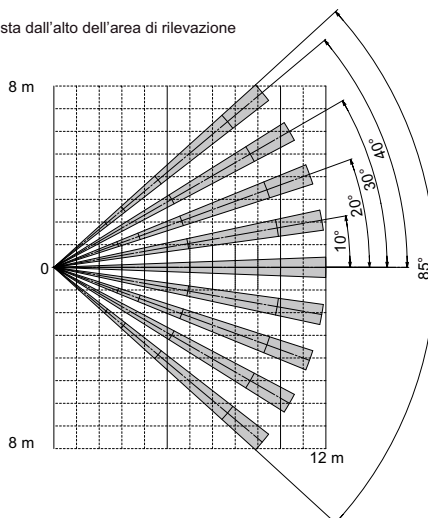

1.3 Regolazione della distanza di rilevazione

Per limitare la distanza di rilevazione, applicare gli adesivi di mascheramento appropriati. Notare che ci sono 3 tipi di adesivi.

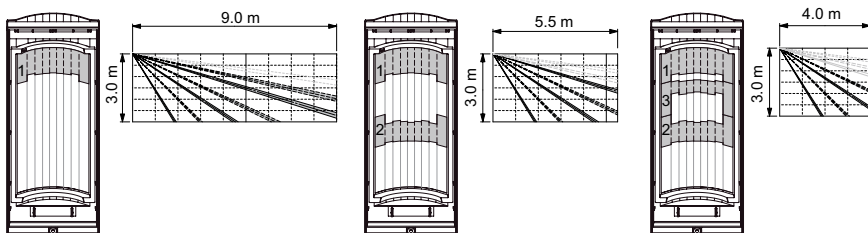

2 Preparazione

Per utilizzare il rivelatore HX-40RAM il trasmettitore e la batteria devono essere preparati. Seguire il seguente diagramma di flusso.

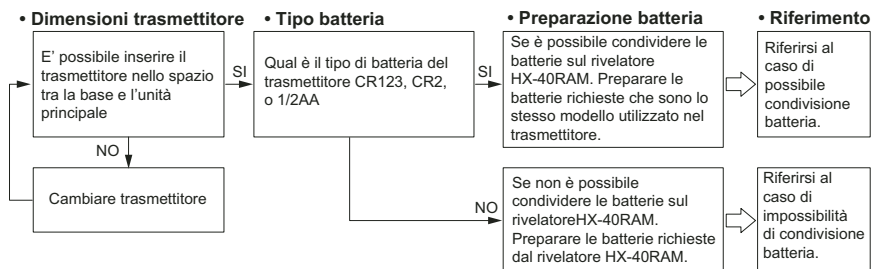

2.1 Preparazione trasmettitore

Il trasmettitore all'interno del rivelatore HX-40RAM può essere inserito nei modi 1 o 2 sotto riportati. Un trasmettitore con dimensioni maggiori rispetto a queste, non è possibile inserirlo. La posizione di installazione del trasmettitore e del box batteria differiscono a seconda delle loro dimensioni.

Modo 1) 122 x 50 x 33 mm

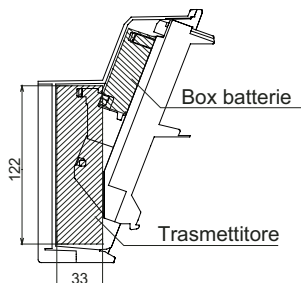

Modo 2) 80 x 50 x 22 mm

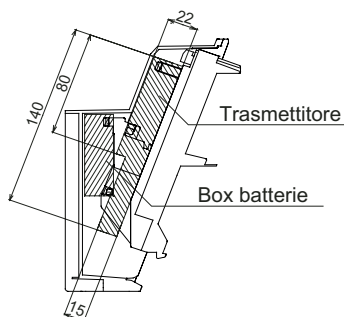

2.2 Preparazione batteria

Esempio di possibile condivisione batteria

L'alimentazione per il rivelatore HX-40RAM e per il trasmettitore è disponibile dal box batteria.

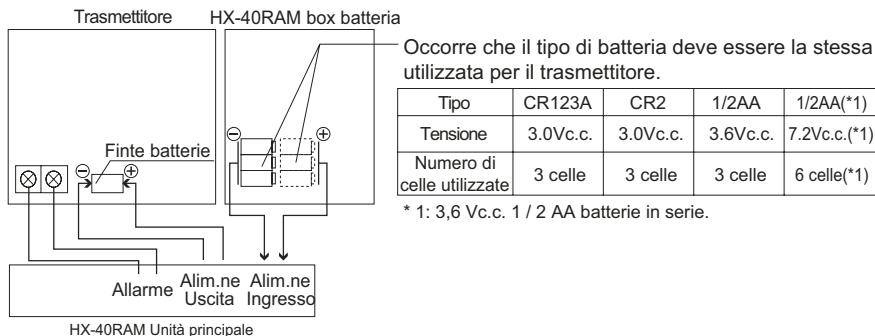

Esempio di batteria non condivisa

Batterie separate per rivelatore HX-40RAM e trasmettitore.

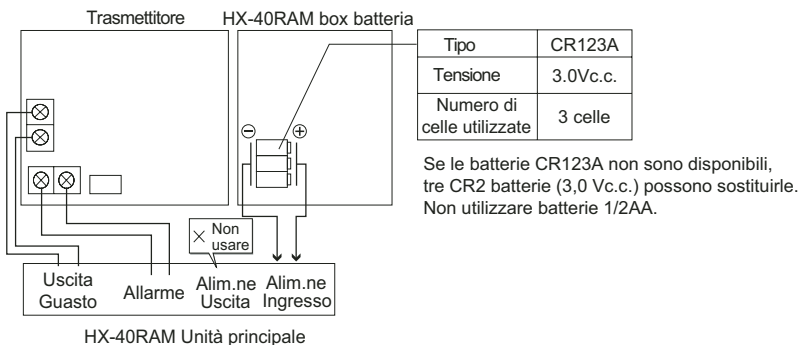

3 Installazione

Procedura d'installazione

DETERMINARE LA PORTATA DI RIVELAZIONE

MONTAGGIO DELLA BATTERIA

- Batteria condivisa
- Batteria non condivisa

MONTAGGIO DEL TRASMETTITORE
E BOX BATTERIA

MONTAGGIO DELLA STAFFA

REGOLAZIONE ANGOLO VERTICALE

3.1 Montaggio della batteria

Batteria condivisa tra trasmettitore e HX-40RAM

⚠ Avvertenza

Non utilizzare batterie di diverse capacità (ad esempio: mescolare batterie nuove e usate) o di diversi produttori e / o tipi insieme. Non rispettando quanto sopra si può causare un'esplosione, perdita di elettroliti, l'emissione di gas tossici o di altri risultati che può essere dannoso per le persone e dei beni.

- 1 Rimuovere il box batteria dall'unità principale.

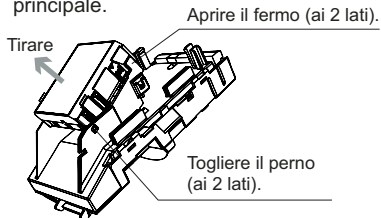

- 2 Rimuovere il coperchio box batteria.

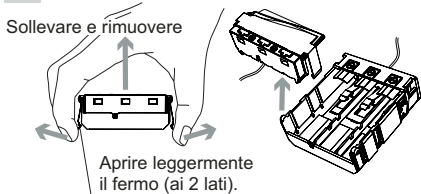

- 3 Montare le batterie e mettere il coperchio nella giusta posizione indicata sul lato del box batteria. Installare saldamente il coperchio nei fermi posti a destra e sinistra.
CR123A×3 (3.0Vc.c.) CR2×3 (3.0Vc.c.)

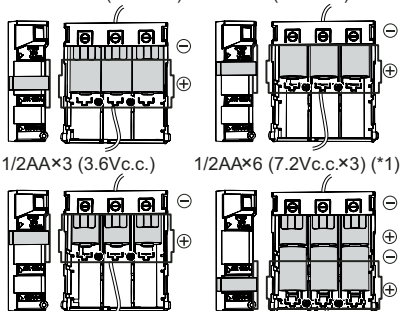

*1: 3.6 Vc.c. 1/2 AA
batteria in serie.

Attenzione!!

Non far toccare l'estremità dei fili rosso e nero per evitare cortocircuiti.

- 4 Aprire il coperchio del trasmettitore e rimuovere la batteria.

- 5 Posizionare la batteria all'interno del box batteria (incluso nel prodotto) e la finta batteria nel trasmettitore.

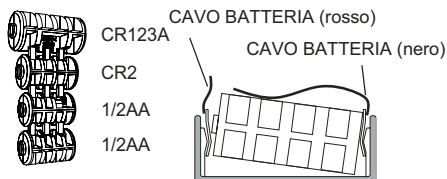

Finte batterie

* Tagliare il tipo di finta batteria che si desidera utilizzare

- 6 Collegare il cavo di allarme al trasmettitore e chiudere il coperchio.

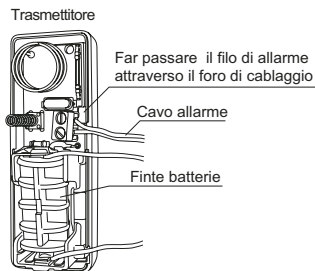

Batteria non condivisa tra trasmettitore e HX-40RAM

Utilizzare 3 celle della batteria modello CR-123A (consigliato) o CR2.

⚠ Avvertenza

Non utilizzare batterie di diverse capacità (ad esempio: mescolare batterie nuove e usate) o di diversi produttori e / o tipi insieme. Non rispettando quanto sopra si può causare un'esplosione, perdita di elettroliti, l'emissione di gas tossici o di altri risultati che può essere dannoso per le persone e dei beni.

- 1 Rimuovere il box batteria dall'unità principale.

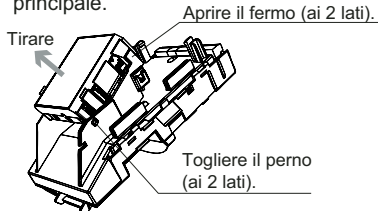

- 2 Rimuovere il coperchio box batteria

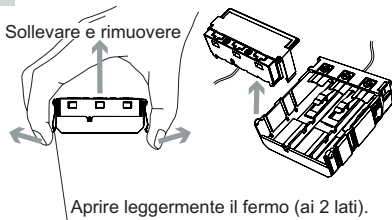

- 3 Dopo aver installato le batterie, controllare la guida posta a lato per installare il coperchio. Installare saldamente il coperchio nei fermi posti a destra e sinistra.

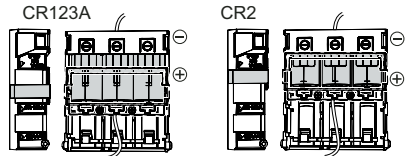

Attenzione!!

Non far toccare l'estremità dei fili rosso e nero per evitare cortocircuiti.

- 4 Collegare il cavo di allarme al trasmettitore e chiudere il coperchio.

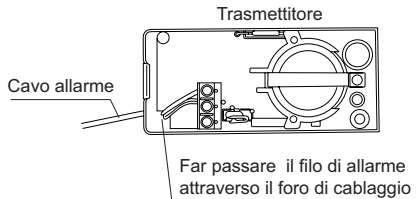

3.2 Montaggio del trasmettitore e del box batteria

- 1 Utilizzare il nastro di Velcro (fornito a corredo) per fissare il trasmettitore nell'unità principale.

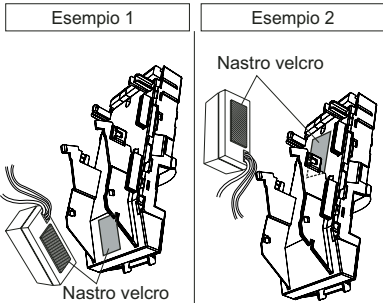

- 2 Collegare il cavo di allarme ai morsetti dell'unità principale.

- 3 Installare la batteria nell'unità principale e collegare i cavi necessari nella morsettieria.

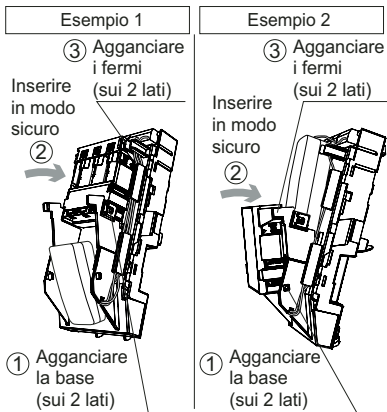

Attenzione!!

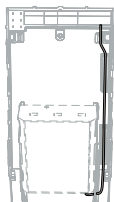

Fissare la batteria e far transitare il cavo allarme nelle scanalature, come mostrato nella figura. Tagliare il cavo di cablaggio alla lunghezza necessaria. Nel caso di fili eccessivi inserirli nella base.

- 4 Fissare la base alla parete

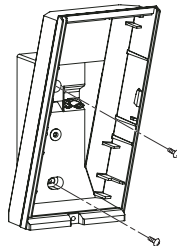

- 5 Fissare l'unità principale alla parete

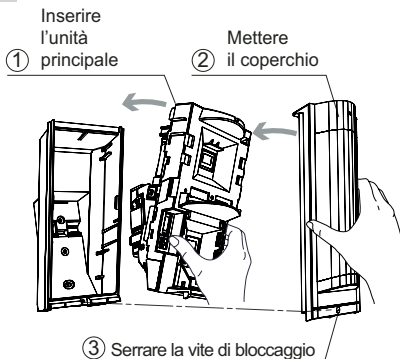

Attenzione!!

Se l'unità principale non si inserisce sulla base, può dipendere dal trasmettitore o dal cablaggio che deve essere sistemato.

4 Installazione e regolazione della squadretta

L'utilizzo della squadretta permette di regolare il rivelatore su un angolo di 180°.
Nei casi dove il terreno è irregolare e quindi non perpendicolare alla base del rivelatore, è possibile regolare l'inclinazione dell'apparecchio in modo verticale di $\pm 20^\circ$.

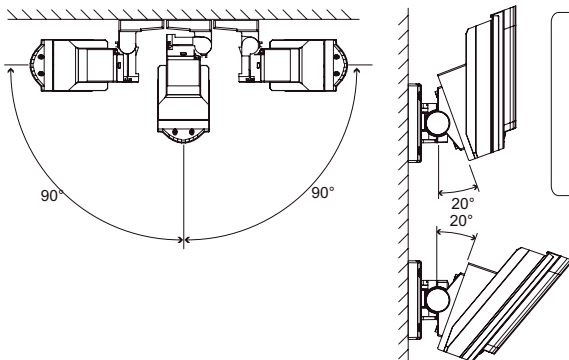

Precauzione>>

Non cambiare la distanza di rilevazione mediante la squadretta.
Usare gli adesivi di mascheramento per regolare la distanza di rilevazione.

NOTA

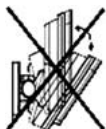

Non modificare la portata di rilevamento con la staffa. La staffa deve essere utilizzata solo per cambiare l'angolo orizzontale e per mantenere l'unità in parallelo al campo di rivelazione.

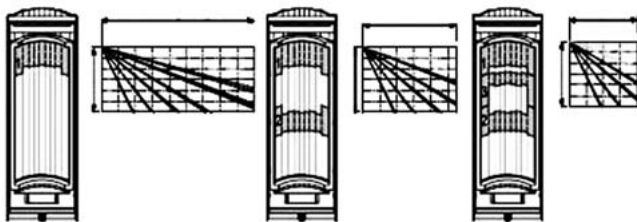

Applicare gli adesivi di mascheramento per impostare la lunghezza di rilevamento direttamente sul retro della lente.

Per impostare la portata più breve della normale di 12 metri, selezionare uno dei tre modelli di adesivi e applicarli adeguatamente sul retro della lente.



Applicare l'adesivo di mascheramento direttamente sul retro della lente.

4.1 Installazione della squadretta

- 1 Togliere la vite di bloccaggio su/giù.

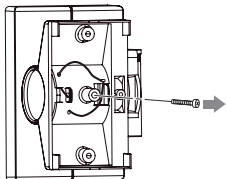

- 2 Spingere verso l'esterno la molletta del coperchio dello snodo per rimuoverlo.

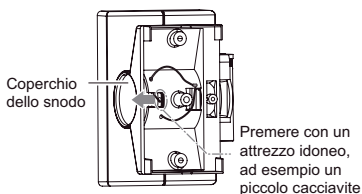

- 3 Allentare la vite di regolazione per 2 giri.

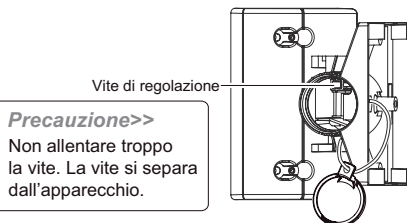

- 4 Fissare la squadretta alla parete. Cambiare la direzione della squadretta secondo dove deve essere orientato il rivelatore, verso sinistra o verso destra.

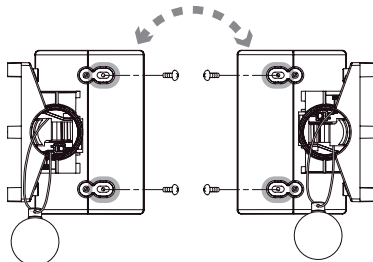

- 5 Aprire il foro a sfondare del passaggio cavi e quello della vite di bloccaggio su/giù per la squadretta.

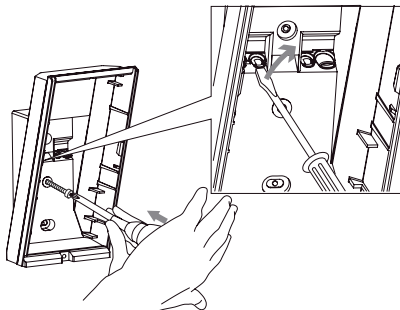

- 6 Serrare la vite di regolazione in senso orario.

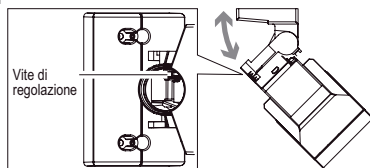

- 7 Fare 4.2. "Impostare l'angolo verticale rispetto al terreno" prima di rimettere il coperchio dello snodo in posizione, altrimenti la regolazione orizzontale non può effettuarsi.

4.2 Impostare l'angolo verticale rispetto al terreno

Per poter avere la giusta prestazione, impostare l'angolo verticale perpendicolare al terreno. Stabilire prima di tutto la distanza di rilevazione desiderata. Se scegliete m 9.0 / m 5.5 / m 4.0, mascherare la lente indesiderata con gli adesivi di mascheramento.

Effettuare una prova movimento per verificare se l'angolo verticale è perpendicolare o meno.

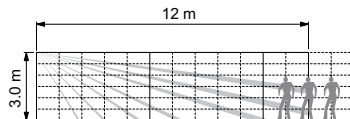

Se note la rilevazione solo all'interno della distanza prestabilita, cambiare l'angolo verticale verso l'alto.

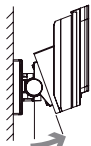

Se note la rilevazione alla distanza prestabilita, non occorre fare alcuna regolazione.

Se note la rilevazione all'esterno della distanza prestabilita, cambiare l'angolo verticale verso il basso.

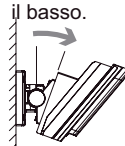

* Questo è il caso per avere una distanza di rilevazione di 12 metri.

Attenzione!!

Se la base del rivelatore è già perpendicolare al terreno.

- Non cambiare la distanza di rilevazione inclinando il rivelatore verso l'alto o verso il basso. L'area di rilevazione e la distanza devono essere regolati con gli adesivi di mascheramento.
- Effettuare la prova movimento per assicurarsi che la distanza di rilevazione desiderata è stata ottenuta.

0° è l'impostazione corretta per un'altezza d'installazione di 3 metri.

Regolare di 1 scatto (2.5° verso l'alto) per un'altezza d'installazione di 2.5 metri per mantenere la distanza di rilevazione di 12 metri.

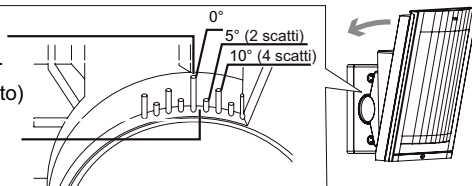

Nota: Questa impostazione è disponibile solo quando il rivelatore HX è installato perpendicolare al terreno.

4.3 Collegamenti

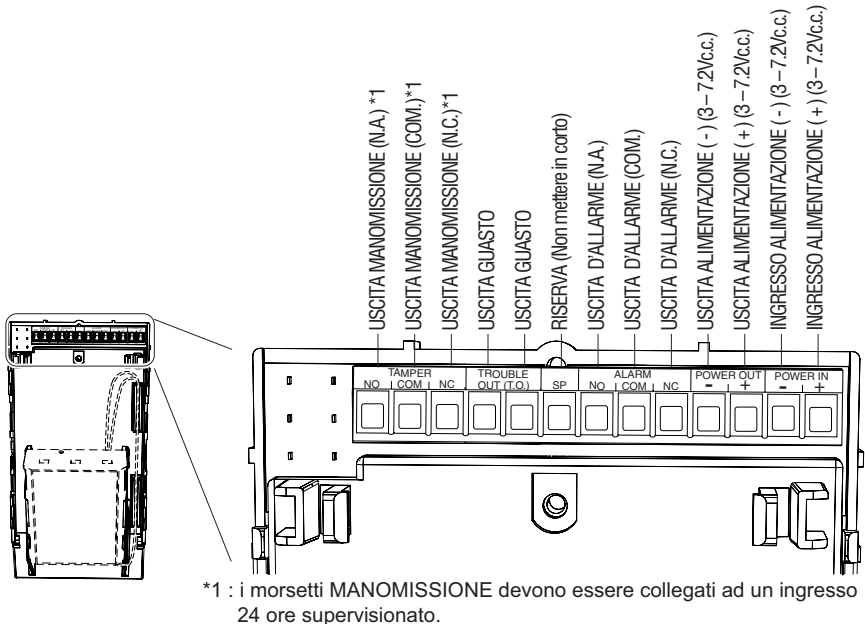

Batteria condivisa tra trasmettitore e HX-40RAM

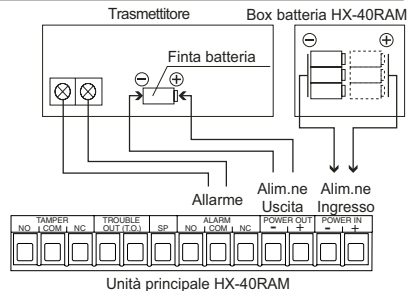

Batteria non condivisa tra trasmettitore e HX-40RAM

- Utilizzare un trasmettitore a 2 ingressi o con ingresso di batteria scarica e collegarlo ai morsetti USCITA GUASTO.
- Utilizzare 2 trasmettitori e collegarne uno per la segnalazione di l'allarme e l'altro per la segnalazione di guasto (le dimensioni di tali trasmettitori dovrebbe essere abbastanza ridotte per essere alloggiati nel HX-40RAM spazi interni Modo 1/2).
- Per l'uscita BATTERIA BASSA su uscita GUASTO impostare il DIP SW-5 (vedi pag. 14) in "ON".

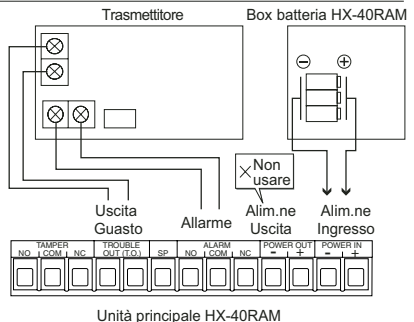

5 Impostazioni

5.1 Impostazioni delle funzioni

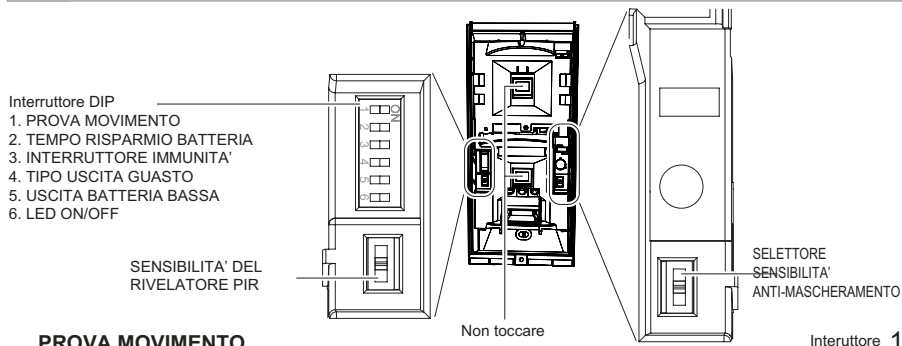

PROVA MOVIMENTO



NORM. ↔ PROVA

POSIZIONE	FUNZIONE
PROVA (Impostato in fabbrica)	Il LED si accende quando viene rilevato un movimento, indipendentemente dalla posizione del DIP-SW6. (Il LED si accende indipendentemente dalla regolazione LED ON/OFF eseguita tramite DIP-SW6) Un allarme verrà generato ogni volta che viene rilevato un movimento indipendentemente dalla posizione del DIP-SW 2.
NORMALE	Normale funzionamento (Modo risparmio batteria) LED spento (Quando DIP LED ON/OFF in OFF)

NOTA: Per la prova movimento, passare a più di 1m dal rivelatore.

Attenzione!!

Dopo aver completato la prova movimento, impostare sempre il rivelatore in posizione funzione NORMALE. Utilizzando il rivelatore il modo PROVA MOVIMENTO la durata della batteria si riduce.

TEMPO RISPARMIO BATTERIA

Interruttore 2

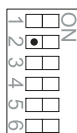

120s ↔ 5s

Quando vi sono allarmi continui, l'allarme viene generato una sola volta nel periodo di tempo impostato per salvare la durata della batteria.

POSIZIONE	FUNZIONE
120s (Impostato in fabbrica)	120 secondi
5s	5 secondi

INTERRUPTORE IMMUNITA'

Interruttore 3



STD ↔ ALTA
IMMUNITA'

POSIZIONE	FUNZIONE
STD (Impostato in fabbrica)	Idoneo per un'installazione normale.
ALTA IMMUNITA'	Impostare quando il rivelatore è installato in luoghi con piccoli animali o condizioni atmosferiche avverse.



N.C. ↔ N.A.

Selezionare il tipo di contatto di uscita sui morsetti di USCITA GUASTO.

POSIZIONE	FUNZIONE
N.C. (Impostato in fabbrica)	Contatto N.C. ai morsetti USCITA GUASTO
N.A.	Contatto N.A. ai morsetti USCITA GUASTO

Uscita segnale di guasto!!

Il segnale di guasto viene generato a intervalli regolari e persiste per un certo periodo dopo il ripristino della condizione di guasto.

• USCITA ANTI-MASCHERAMENTO

Quando viene piazzato un oggetto vicino alla superficie della lente, per un periodo maggiore di 180 secondi, il circuito anti-mascheramento ad infrarossi si attiva e rilascia un segnale di guasto. L'uscita anti-Mascheramento sarà automaticamente ripristinata dopo circa un minuto o quando l'oggetti di mascheramento è stato rimosso.

• USCITA BATTERIA BASSA (quando DIP SW5 è ON.)

Quando la capacità della batteria diventa insufficiente, il rivelatore automaticamente attiva l'uscita per inviare una trasmissione di segnalazione. Quando l'uscita BATTERIA BASSA è attivata, la funzione anti-mascheramento sarà disabilitata, in modo di estendere la durata della batteria. Quando l'uscita BATTERIA BASSA è attivata, sostituire tutte le batterie con batterie nuove.

⚠ Avvertenza

Non utilizzare batterie di diverse capacità (ad esempio: mescolare batterie nuove e usate) o di diversi produttori e / o tipi insieme. Non rispettando quanto sopra si può causare un'esplosione, perdita di elettroliti, l'emissione di gas tossici o di altri risultati che può essere dannoso per le persone e dei beni.

USCITA BATTERIA BASSA



OFF ↔ ON

POSIZIONE	FUNZIONE
OFF (Impostato in fabbrica)	USCITA BATTERIA BASSA non operativa. Solo uscita segnale antimascheramento.
ON	Uscita segnale batteria bassa su USCITA GUASTO. Segnale antimascheramento e segnale batteria bassa su USCITA GUASTO.



OFF ↔ ON

POSIZIONE	FUNZIONE
OFF (Impostato in fabbrica)	Il LED non si accende quando viene rilevato un movimento.
ON	Il LED si accende quando viene rilevato un movimento.

SENSIBILITA' DEL RIVELATORE PIR

SENSIBILITA' PIR

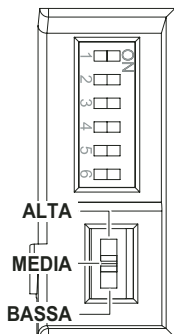

POSIZIONE	FUNZIONE
ALTA	Idonea per installazioni che richiedono una maggiore sensibilità.
MEDIA (Impostato in fabbrica)	Idonea per installazioni standard.
BASSA	Idonea per aree strette e soggette a forti disturbi.

5.2 Anti-mascheramento

SELETTORE SENSIBILITA' ANTI-MASCHERAMENTO

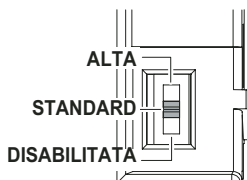

POSITION	FUNCTION
ALTA	Idonea per installazioni che richiedono una maggiore sicurezza.
STD (Impostato in fabbrica)	Idonea per installazioni standard.
OFF	Idonea per installazioni che non richiedono la funzione anti-mascheramento.

Attenzione!!

Dopo aver dato alimentazione, non lasciare alcun oggetto di 1 metro dal rivelatore.

LED di indicazione



STATO		Indicatore LED	
Allarme		Rosso acceso	
Riscaldamento		Rosso lampeggiante	
Uscita Guasto	Avvio anti-mascheramento (Anti-mascheramento attivo)	Rosso lampeggia 2 volte e si spegne per 5 sec. Questa segnalazione viene ripetuta	
	Anti-mascheramento	Rosso lampeggia 3 volte e si spegne per 3 sec. Questa segnalazione viene ripetuta	
	Batteria Bassa	Rosso lampeggia 4 volte rapidamente e si spegne per 3 sec. Questa segnalazione viene ripetuta.	

NOTE: Per distinguere un problema causato dalla batteria bassa, l'indicatore a LED si accende quando il coperchio è aperto, anche se il LED ON / OFF (DIP-SW6) è impostato su OFF.

5.3 Regolazione della distanza di rilevazione

Per limitare la distanza di rilevazione, applicare gli adesivi di mascheramento appropriati. Notare che ci sono 3 tipi di adesivi.

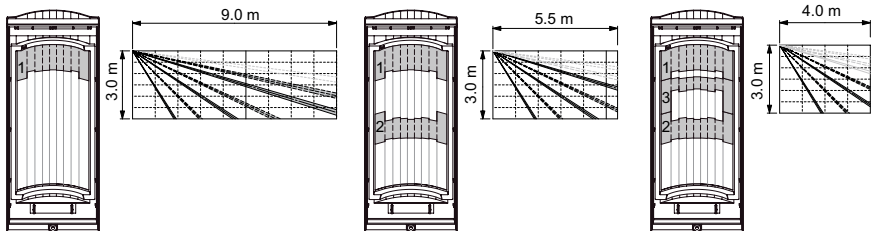

MASCHERAMENTO DELL'AREA

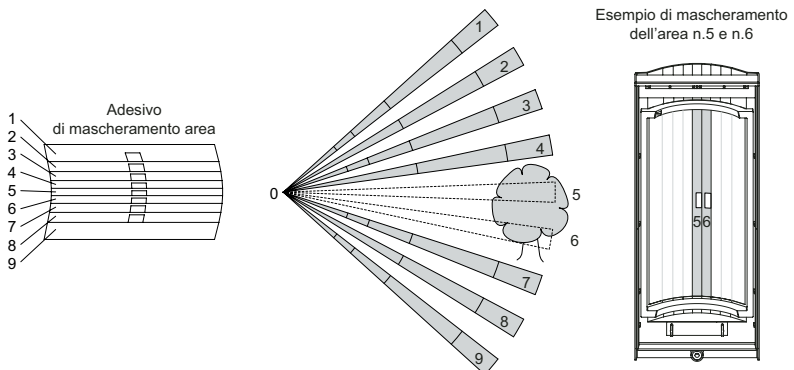

6 Caratteristiche

Articolo	HX-40RAM
Modalità di rilevazione	Rilevazione passiva di infrarossi
Distanza di rilevazione Copertura rivelatore PIR	12 m Angolo: 85° , 94 zone
Limite di distanza	4 m, 5,5 m, 9 m, 12 m
Velocità rilevabile	0.3 ~ 1.5 m/s
Sensibilità	2.0° @ 0.6 m/s
Tensione di alimentazione	da 3Vc.c. a 7.2Vc.c. Batteria Litio (CR123Ax3, CR2x3, 1/2AAx3, 1/2AAx6)
Tensione di funzionamento	da 2.5Vc.c. a 9Vc.c.
Assorbimento di corrente	30 µA (a riposo) / 4 mA (max) a 3Vc.c.
Tempo di allarme	2.0 ± 1 sec.
Tempo di riscaldamento	Circa 90 sec. (LED lampeggia)
Uscita d'allarme	Contatto di scambio 10Vc.c. @ 0.01A max
Uscita guasto	Selezionabile N.C./N.A 10Vc.c. @ 0.01A max
Uscita manomissione	Contatto di scambio 28Vc.c. @ 0.1A max., cambia di stato quando viene tolto il coperchio
Indicatore LED Rosso	Spento: Durante il normale funzionamento Acceso: Durante Prova movimento o LED in ON Lampeggiante: Durante Riscaldamento, Allarme, Guasto e Batteria Bassa
Interferenza RF	Nessun allarme fino a 10V/m
Temperatura di funzionamento	da -20°C a + 60°C
Umidità ambientale	95% max
Grado di protezione	IP55
Posizioni di fissaggio	A parete (in esterno / in interno)
Altezza di fissaggio	da m 2.5 a m 3.0
Angolo di regolazione squadretta	Verticale: ±20°, orizzontale: ±95°
Peso	g 600
Accessori	Squadretta, tettuccio, adesivi di mascheramento aree, kit di viti, box batterie, cavi batteria, cavo uscita allarme, 2 nastri velcro, finte batterie.

* Le caratteristiche di disegno sono soggetti a modifiche senza preavviso.

7 Dimensioni

Usando la squadretta ed il tettuccio

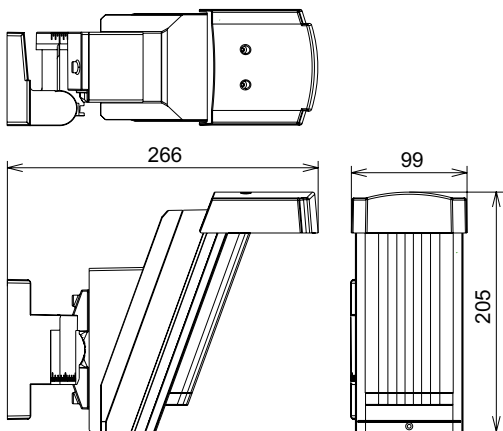

Dimensioni (mm)

Senza la squadretta ed il tettuccio

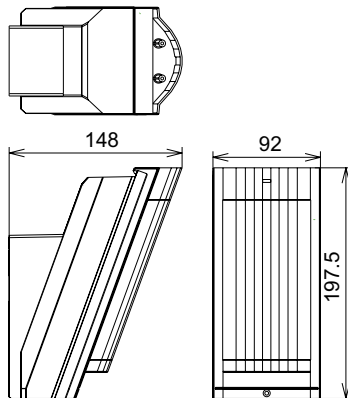

Dimensioni (mm)

Questo prodotto è stato progettato per rilevare il movimento di un intruso e attivare una centrale di allarme. Essendo solamente un componente di un sistema completo non possiamo accettare alcuna responsabilità per qualsiasi danno o altra conseguenza si verificasse a seguito di un'intrusione.

Dichiarazione di conformità:

La Dias s.r.l., Via Triboniano, 25 - 20156 MILANO dichiara che le apparecchiature **HX-40RAM** sono conformi ai requisiti essenziali richiesti dalle normative comunitarie:

- ECD 2004/108/EC

Sono stati applicati i seguenti documenti normativi:

EN55022:2006

EN50130-4:1995+A1:1998+A2:2003



dias s.r.l.

distribuzione apparecchiature sicurezza

Via Triboniano, 25 - 20156 MILANO - Tel. 02.38036.901 - Fax 02.38036.950 - Email: dias@dias.it