



ROGER'S WORLD IS DIGITAL

LISTINO ITALIANO 06.2025

ITA



**EXPERIENCE
& PASSION
TO CREATE
INNOVATION**

USA QUESTO CATALOGO IN MODO INTERATTIVO



SCARICA GRATUITAMENTE ACROBAT READER
DAL COMPUTER CLICCA SULL'ICONA PER SCARICARE
DA SMARTPHONE CERCA "Acrobat Reader" sul tuo Store

INDICE

	SLIDING GATE	43
	BM30	46
	BM30/303/HS	46 826,00
	BM30/303/HS/115	46 882,00



**CLICCA E VAI
ALLA PAGINA
CORRISPONDENTE**

PAGINE CON
SIMBOLO



SMARTY
SMARTY4/HS

PAGE 124

Vai alla pagina

PAGINE CON
SIMBOLO



GO TO KIT

GO TO ACCESSORIES

BACK TO INDEX

Vai al primo Kit della Serie che stai visualizzando

Vai alla pagina Accessori, dove troverai un sommario specifico

Torna all'indice generale



MOTORI SCORREVOLI	43
BM30	46
BM30/304/HS	46 908,00
KIT BM30/326/HS	46 1.090,00
M30	48
M30/324	48 628,00
KIT M30/326	48 847,00
KIT BM30	50
BH30	52
BH30/604/HS	52 1.052,00
KIT BH30/606/HS	52 1.160,00
BH30/804	56 1.059,00
BH30/804/R	56 1.124,00
KIT BH30/806	56 1.235,00
H30	60
H30/644	60 753,00
KIT H30/646	60 934,00
KIT BH30	62
KIT H30	65
R30	66
R30/804	66 919,00
R30/1204	66 966,00
KIT R30/806	66 1.089,00
BG30	70
BG30/804/HS	70 1.514,00
BG30/1004/HS	70 1.486,00
BG30/1404/R	70 1.603,00
BG30/1504/HS	74 1.651,00
BG30/1604	74 1.502,00
BG30/1804/HS	74 1.788,00
BG30/2204	74 1.651,00
G30	78
G30/1804	78 1.131,00
G30/2204	78 1.231,00

TW90	80
TW90/600/HS	80 1.046,00
TW90/800	80 1.051,00
TW90/800/R	80 1.116,00
TW90/620/HS	84 1.116,00
TW90/820	84 1.121,00
TW90/820/R	84 1.176,00
TW110	88
TW110/1000/HS	88 1.571,00
TW110/1200/R	88 1.672,00
TW110/1600/HS	88 1.773,00
TW110/2000	88 1.722,00
TW110	90
CAXON	94
CAXON/9006	94 1.350,00
CAXON/GALV	94 1.250,00
E30	96
E30/800	96 984,00
SET E30/800	96 1.211,00
SET E30	98
	
CANCELLI BATTENTI	101
MONOS	104
MONOS4	104 432,00
KIT MONOS4	104 1.492,00
MONOS4/220	106 402,00
KIT MONOS4/220	106 1.284,00
KIT MONOS	108
BE20	110
BE20/200	110 474,00
BE20/200/HS	110 548,00
KIT BE20/210	110 1.569,00
KIT BE20/212/HS	110 1.821,00
BE20/400	112 548,00
KIT BE20/410	112 1.825,00

KIT BE20	114
BR20	116
BR20/400/R	116 603,00
R20	118
R20/300	118 524,00
R20/302	118 524,00
KIT R20/310	118 1.535,00
R20/500	120 553,00
R20/502	120 553,00
KIT R20/510	120 1.588,00
KIT R20	122
SMARTY	124
SMARTY4/HS	124 1.076,00
SMARTY5	124 1.057,00
SMARTY5R5	124 1.336,00
SMARTY7	126 1.096,00
SMARTY7R	126 1.365,00
H20	128
H20/370	128 859,00
H20/550	130 933,00
BR21	132
BR21/351	132 627,00
BR21/351/HS	132 641,00
SET BR21/353	132 2.592,00
SET BR21/353/HS	132 2.641,00
SET BR21/354	132 2.628,00
BR21/361	136 650,00
BR21/361/HS	136 666,00
BR21/362	136 703,00
R21	140
R21/351	140 594,00
R21/351SUB	140 730,00
SET R21/353	140 2.329,00
SET R21/354	140 2.422,00

R21/361	144 638,00
R21/362	144 722,00
R21/362SUB	144 807,00
SET BR21	148
SET R21	150
H21	152
H21/500	152 685,00
SET H21/510	152 3.620,00
SET H21	154
AYRON	156
AY/250/M	156 929,00
AY/250/S	156 634,00
KIT AY/255	156 1.830,00
KIT AYRON	160
BH23	162
BH23/282	162 604,00
BH23/252/HS	162 624,00
SET BH23/284	162 1.884,00
SET BH23/254/HS	162 1.935,00
H23	164
H23/282	164 608,00
SET H23/284	164 1.660,00
SET BH23	166
SET H23	167
SLED	168
SL/180/R	168 1.100,00
R23	172
R23/371	172 644,00
SET R23/373	172 1.889,00
SET R23/374	172 1.985,00
SET R23	174
	
BARRIERE AUTOMATICHE	177
BIONIK 4	180
BI/004	180 2.337,00
BI/004/IS	180 3.447,00

BIONIK 4 SCENARI	186
BIONIK 4HP	188
BI/004HP	188 2.856,00
BI/004HP/IS	188 4.679,00
BIONIK 4HP SCENARI	194
BIONIK 6	196
BI/006	196 3.069,00
BI/006/IS	196 5.435,00
BIONIK 6 SCENARI	202
BIONIK 1	204
BI/001PE	204 3.282,00
BI/001PC	204 3.792,00
BIONIK 1 SCENARI	209
BIONIK 8	210
BI/008	210 3.743,00
BIONIK 8 SCENARI	215
WAY	216
WAY/004	216 1.805,00
WAY/005	216 1.982,00
WAY SCENARI	221



PORTE BASCULANTI	225
BR41	228
BR41/830	228 717,00
BR41/831	228 900,00
BR41/830/Q	232 717,00
BR41/831/Q	232 900,00
R41	236
R41/830	236 527,00
R41/831	236 744,00
R41/832	236 541,00
R41/833	236 776,00



PORTE SEZIONALI	241
ULK	244
UL/1200/HS	244 960,00
UL/1400	244 1.012,00
UL/G330	244 147,00
UL/G330/HR	244 164,00
UL/G400	244 175,00
UL/G400/HR	244 191,00
UL/G500	244 202,00



PORTONI INDUSTRIALI	247
NAVI	250
NV/200/DX	250 1.812,00
NV/200/SX	250 1.812,00



ACCESSORI & SICUREZZA	253
IPU	256
F70/IPU36/BOX	256 669,00
F70/IPU36/BOX/SL	258 700,00
F70/IPU36/BOX/P	258 824,00
H70	260
H70/105AC/BOX	260 256,00
H70/200AC/BOX	261 288,00
KIT H70/21	261 517,00
KIT H70/22	261 547,00
KIT H70	262
B70	264
B70/2B/BOX	264 503,00
B70/2ML/BOX	264 477,00
KIT B70/2ML/20	264 675,00

KIT B70	266
EDGE1	268
EDGE1/BOX	268 593,00
KIT EDGE1/20	268 792,00
KIT EDGE1	271
POWER BOX	272
B71/PBX/BOX	272 837,00
B71/PBX24/BOX	272 900,00
B71/PBX36/BOX	272 918,00
H93	274
H93/RX20/I	274 56,00
H93/RX22A/I	274 71,00
H93/RX2RC/I	274 76,00
H93/RX2LP/I	275 56,00
R93	276
R93/RX20/U	276 74,00
R93/RX433/U	276 77,00
SYNUS	278
SYNUS/2	278 44,00
T80	279
T80/TX2	279 40,00
E80	280
E80/TX52R/2	280 37,00
E80/TX54R/2	280 38,00
E80/TX2R/RC	280 38,00
E80/TX4R/RC	280 39,00
M80	281
FIFTHY	282
FIFTHY/24	282 74,00
FIFTHY/24/OR	282 76,00
FIFTHY/230	282 74,00
FIFTHY/230/OR	282 76,00
R91/AN1/P1	282 22,00
R90	284
R90/F2ES	284 57,00
R90/F4ES	284 77,00

T90	285
T90/F2S	285 66,00
T90/F4S	285 86,00
G90	286
G90/F2ES	286 70,00
G90/F4ES	286 86,00
G90/F2ES/TRIX/TX	286 88,00
G90/F2ES/TRIX/RX	286 88,00
G90/F4ES/TRIX/TX	286 102,00
G90/F4ES/TRIX/RX	286 102,00
G90/F2ESI	286 75,00
G90/F4ESI	286 98,00
M90	288
M90/F2ES	288 68,00
M90/F4ES	288 90,00
M90/F2ESO	288 76,00
M90/F4ESO	288 98,00
H85	290
H85/TDS/E	290 112,00
H85/TDS/I	290 112,00
H85/TDS/TRIX	290 163,00
H85/TDR/E	292 141,00
H85/TDR/I	292 141,00
H85/TDR/TRIX	292 191,00
H85/TTD/E	294 174,00
H85/TTD/I	294 174,00
H85/TTD/TRIX	294 201,00
H85/DEC	296 101,00
H85/DEC/BOX	296 117,00
H85/DEC2	296 76,00
H85/DEC2/BOX	296 79,00

R85	298
R85/60ES	298 46,00
R85/60EAS	298 59,00
R85/60EAS/TRIX	298 85,00
R85/60EAE	298 71,00
R85/60EAE/TRIX	298 103,00
R85/60IS	298 42,00
R85/60IAS	298 50,00
R85/60IAE	298 65,00
CS	300
CS/PAS/1600	300 71,00
CS/PAS/2000	300 86,00
CS/STD/MC/1600	300 114,00
CS/STD/MC/2000	300 131,00
CS/STD/RS/1600	300 191,00
CS/STD/RS/2000	300 219,00
CS/STD/RSTX/1600	300 348,00
CS/STD/RSTX/2000	300 374,00
CS/RX	300 145,00
CFT	302
CFT500	302 93,00
CFT501	302 133,00
TRIX	303
TRIX50	303 92,00
TRIX100	303 128,00
TRIX50/G90	303 79,00
TRIX100/G90	303 123,00

CRA	304
CRA50	304 40,00
CRA100	304 63,00
CRA50/M90	304 42,00
CRA100/M90	304 65,00
CRA/BAR	304 27,00
CRA/BAR/M90	304 29,00
B-CONNECT	306
B74/BCONNECT vers. HW2	306 195,00
R99	307
R99/C/001	307 5,00
R99/C/001AL	307 16,00
R99/BASB20	307 23,00
TABELLE DI COMPATIBILITÀ	308
CONDIZIONI GENERALI DI VENDITA	312

ROGER THAT!

Siamo Roger Technology e crediamo in un futuro dove ogni apertura è un gesto di eccellenza. Costruiamo motori come opere d'arte, partendo dalla materia prima. Ogni componente nasce nei nostri stabilimenti italiani, con passione e precisione.

Innoviamo per offrire soluzioni semplici, funzionali e integrate, compatibili con il passato e proiettate al futuro.





Scegliamo materiali di altissima qualità per garantire durabilità e affidabilità.

Ogni prodotto è testato e assemblato con cura, per offrirti un'automazione che rispecchia il nostro impegno e la nostra visione.

IL FUTURO È TRA NOI ORA!

Insieme, apriamo le porte a un domani più sicuro e tecnologico.



An aerial photograph of a large industrial facility with a white roof and a parking lot filled with cars.

HEAD QUARTER ROGER

Benvenuti nella nostra casa, dove ogni giorno l'innovazione prende forma. A Bonisiolo di Mogliano Veneto, da una barra di metallo nasce un ingranaggio, da un lingotto di alluminio il carter di un motore, da una bobina di rame un motore elettromeccanico.

Con 7 stabilimenti produttivi italiani dedicati allo sviluppo e produzione delle nostre soluzioni, ogni dettaglio è curato con passione e precisione.

La nostra missione è offrire soluzioni che semplificano e migliorano le vostre installazioni professionali. Siamo orgogliosi di condividere con voi la nostra dedizione alla qualità e all'innovazione.





40 YEARS ROGER

**ESPERIENZA
E PASSIONE
MATURATA DAI
FRATELLI FLORIAN
E TRASMESSA
ALLA FAMIGLIA**

Crediamo nella forza delle idee.

I Fratelli Florian costruiscono innovazione con le mani e con il cuore. Ogni motore che progettiamo nasce da una visione chiara: unire tecnologia, bellezza e affidabilità.

In Roger Technology, la passione diventa movimento.

1981

Come nelle "Cinderella Company Story" nel garage di casa nasce la ELETTRMECCANICA FLORIAN con l'obiettivo di fornire lavori di riparazione e manutenzione di motori elettrici ed impianti elettrici.

1983

La ELETTRMECCANICA FLORIAN diventa LA BITECNICA s.n.c. dove i fratelli Florian decidono di abbandonare completamente il ramo riparazioni e manutenzioni e si concentrano esclusivamente sugli avvolgimenti motori elettrici in serie per la produzione conto terzi.

1993

Nasce il primo stabilimento industriale nel sito attuale di Mogliano Veneto dove viene raggiunta la produzione di oltre 100.000 motori/mese e vengono completamente robotizzate le linee di produzione meccanica con l'obiettivo principale di fornire il motore completo di tutta la meccanica.

2001

Nasce il marchio ROGER TECHNOLOGY, vengono sospese tutte le produzioni in serie dedicate a conto terzi e viene avviata la produzione dei prodotti a marchio Roger Technology con tecnologia 230V AC alternata.

2009

Ha inizio la rivoluzione digitale con la produzione dei motori in tecnologia digitale Brushless a bassa tensione 24V DC e con lo sviluppo dei controller digitali che consentono la totale, elegante e sicura gestione dell'automazione.

2017

Roger Technology è una azienda con 5 stabilimenti produttivi Italiani, 4 business units interne, che contano più di 10.000 mq dedicati completamente al totale sviluppo e produzione delle proprie soluzioni 100% MADE IN ITALY.

2020

In un anno di sfide globali, abbiamo trasformato le difficoltà in opportunità. La nostra determinazione ci ha permesso di superare la pandemia mondiale, mantenendo viva la passione per l'innovazione.

2022

Abbiamo ripreso il nostro cammino con rinnovata energia. L'apertura di un nuovo stabilimento ha segnato l'inizio di una nuova era, caratterizzata dalla creazione di prodotti innovativi che guardano al futuro.

2024

La nostra squadra è cresciuta, portando nuove idee e competenze. Abbiamo organizzato eventi di successo con i nostri rivenditori in Italia e all'estero, rafforzando la nostra presenza globale.



INNOVAZIONE DIGITALE

Ogni giorno, investiamo nella tecnologia per offrire soluzioni all'avanguardia. Questo impegno si traduce in prodotti affidabili e performanti, che rafforzano la competitività dei nostri partner nel mercato.

QUALITÀ MADE IN ITALY

Produciamo in Italia, garantendo controllo totale su ogni fase. Questo approccio assicura ai nostri rivenditori prodotti di alta qualità, pronti a soddisfare le esigenze dei clienti più esigenti.

FORMAZIONE CONTINUA

Organizziamo sessioni formative per installatori e partner, condividendo conoscenze e competenze. Questo supporto costante permette al nostro network di offrire un servizio eccellente e aggiornato.

ROGER CODE

ENERGIA UMANA, PRECISIONE INDUSTRIALE

Costruiamo **identità industriale con precisione**. Ogni componente nasce da scelte strategiche. Ogni relazione rafforza il nostro sistema. Valore concreto per installatori e clienti finali.

Progettiamo **tecnologia che resiste al tempo**. I nostri motori diventano elementi essenziali. Affidabili, solidi, presenti. Innovazione e qualità si trasformano in strumenti di protezione quotidiana.

SOSTENIBILITÀ

Sviluppiamo soluzioni a basso consumo energetico, come i nostri motori con tecnologia Brushless e Direct Drive. Questo impegno verso l'ambiente si riflette in prodotti eco-friendly, apprezzati da un mercato sempre più attento alla sostenibilità.

AFFIDABILITÀ

Progettiamo prodotti pensati per durare nel tempo, riducendo al minimo le necessità di manutenzione. Questa affidabilità si traduce in fiducia da parte dei clienti e in un vantaggio competitivo per i nostri partner.

COLLABORAZIONE

Costruiamo relazioni solide con installatori e rivenditori, basate su fiducia e supporto reciproco. Questa sinergia ci permette di crescere insieme, affrontando le sfide del mercato con successo.

ROGER WORLD

DIVENTA ANCHE TU ROGER AMBASSADOR NEL MONDO

Oggi, i nostri **motori digitali Brushless** muovono cancelli, porte e barriere in oltre 100 paesi.

Abbiamo **rivoluzionato l'automazione** con una tecnologia silenziosa, efficiente, potente. Ogni movimento racconta la nostra passione per l'innovazione.

L'innovazione dei motori Brushless di Roger Technology sta **ridefinendo l'automazione** in chiave sostenibile.

Scegliere Roger Technology significa abbracciare un futuro dove **l'efficienza incontra la sostenibilità**.





WE ARE ROGER

In Roger Technology, crediamo nella **forza della condivisione**. Organizziamo eventi aperti a tutti gli installatori, sia presso la nostra sede che dai nostri rivenditori.

Insieme, esploriamo le potenzialità dei **motori digitali Brushless made in Italy**. Ogni incontro rafforza la nostra partnership con i clienti, ampliando la conoscenza e l'installazione di tecnologie all'avanguardia.

Uniti, costruiamo **un futuro di innovazione e eccellenza**.



WORKSHOP DAI RIVENDITORI

Insieme ai nostri dealer, organizziamo workshop dedicati agli installatori. Ogni incontro è un'opportunità per scoprire da vicino la tecnologia Brushless Roger.

Formazione, innovazione e collaborazione per crescere insieme.





TRAINING CENTER IN AZIENDA

Nel cuore della nostra sede, il Training Center ospita gli eventi "We Are Roger". Qui, gli installatori vivono la tecnologia Brushless direttamente sui nostri prodotti. Ogni sessione è un'immersione nella qualità made in Italy.

Formazione, esperienza e passione si fondono per costruire insieme il futuro dell'automazione.



CUSTOMER SERVICE PER GLI INSTALLATORI

Essere rivenditore o installatore Roger Technology significa avere accesso a un customer service esclusivo. Un supporto tecnico dedicato, rapido e competente.

Basta iscriversi alla nostra area riservata.

CONTATTACI SU:



+39 041 5937023



WWW.ROGERTECHNOLOGY.IT



WHATSAPP



REPARTO ASSEMBLAGGIO

Nel nostro reparto di assemblaggio, ogni dettaglio prende forma con precisione, cura e passione italiana.

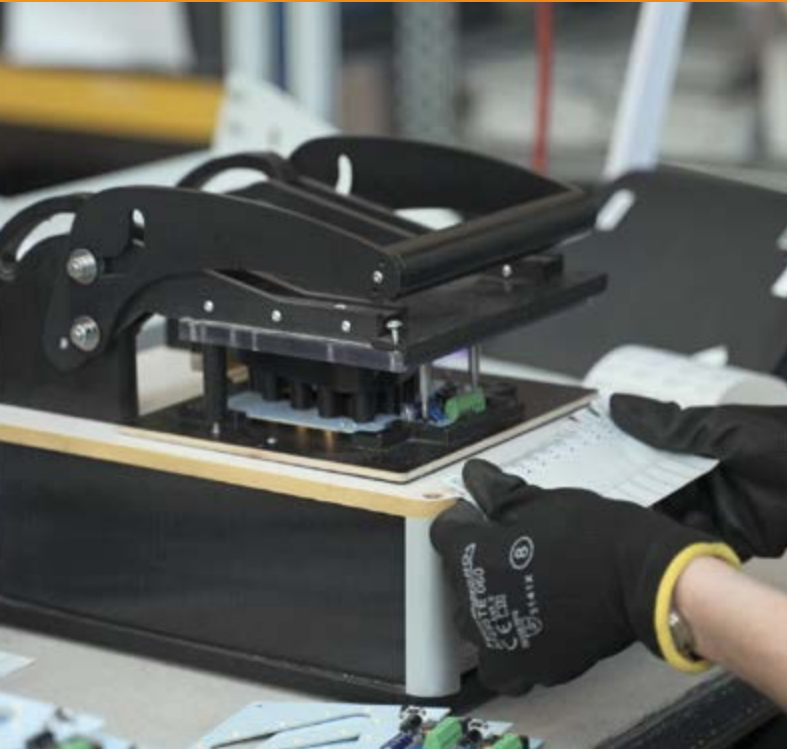

REPARTO ELETTRONICA

Testiamo ogni scheda elettronica con rigore. Affidabilità e sicurezza nascono qui, ogni giorno.

REPARTO TORNERIA

Nel reparto torneria, macchine di ultima generazione plasmano qualità e precisione senza compromessi.



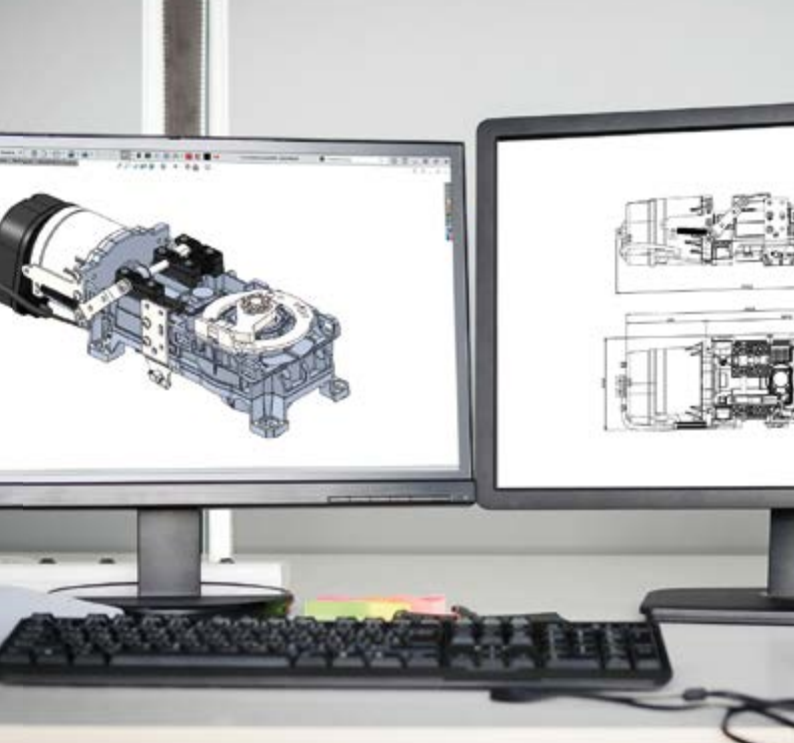

UFFICIO PROGETTAZIONE E TEST

L'ufficio progettazione unisce creatività e digitale per dare vita a soluzioni smart e su misura.

ROGER DEPARTMENTS

In Roger Technology, ogni reparto è un battito del nostro cuore industriale. Dalla progettazione alla produzione, dalla logistica al supporto tecnico, ogni team lavora con passione per offrire soluzioni innovative e affidabili.



REPARTO RICERCA E SVILUPPO

Negli uffici di ricerca e sviluppo ogni idea si trasforma in tecnologia avanzata, dando vita ai prodotti che portano il marchio Roger. È qui che nasce il futuro dell'automazione.

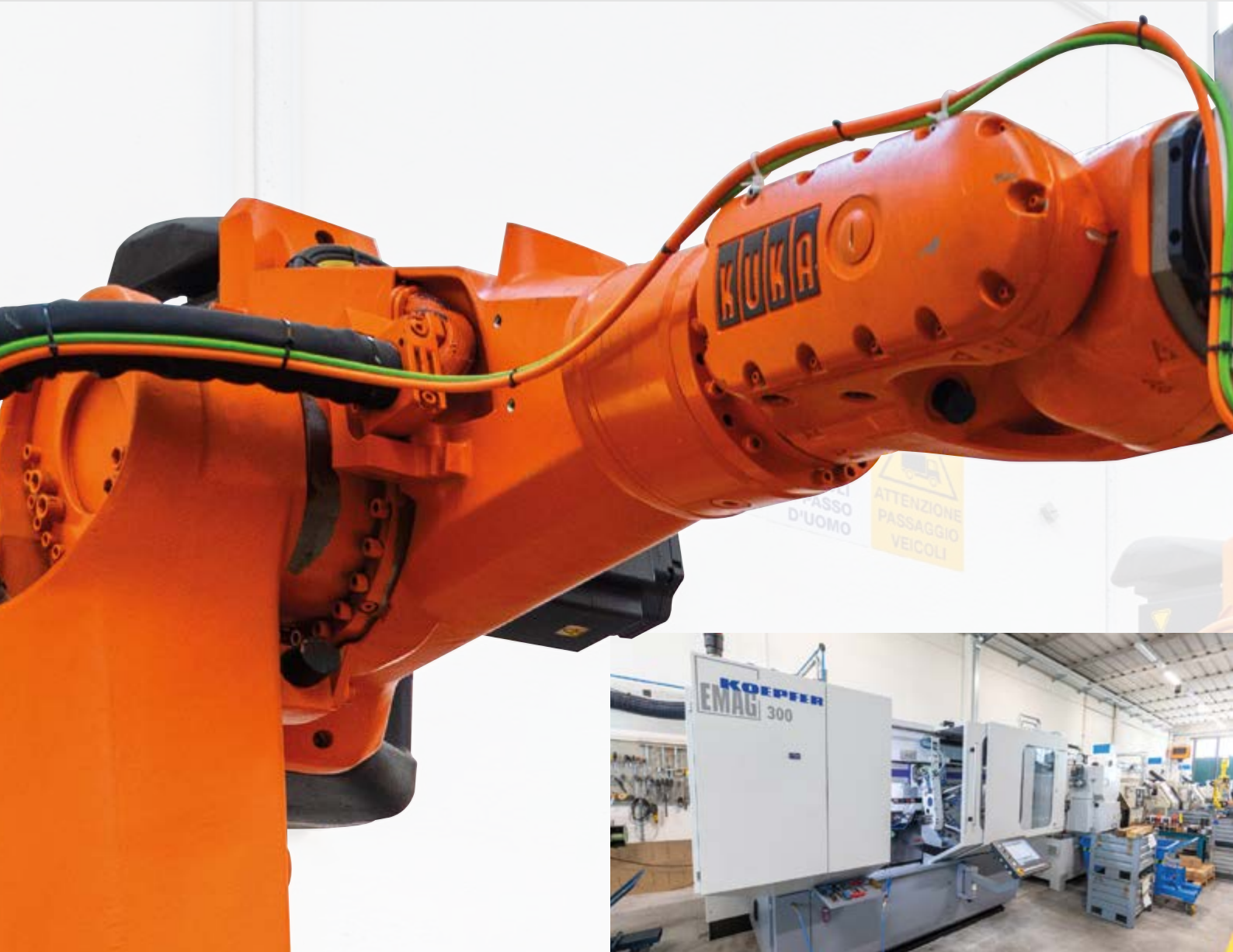

INNOVATIVE MACHINES

**PRODOTTI CON MATERIE
ECCELLENTI ASSEMBLATE
INTERNAMENTE DA MACCHINARI
DI ULTIMA GENERAZIONE**

Ogni motore nasce da materie eccellenti. Le tocchiamo, le ascoltiamo, le trasformiamo. Macchinari di ultima generazione e mani esperte danno forma alla nostra idea di perfezione.



Innovazione



Efficienza



ROGER IS DIFFERENT

PIONIERI DEL MOTORE DIGITALE BRUSHLESS

Siamo stati i primi. I primi a credere che l'automazione potesse diventare intelligente, efficiente, sostenibile. I nostri motori digitali Brushless nascono da questa visione. Pensati, progettati e realizzati nei nostri stabilimenti, rappresentano il cuore della nostra

evoluzione. Consumi ridotti, performance costanti, durata superiore. Ogni componente racconta la nostra scelta: innovare con rispetto per l'ambiente e con orgoglio per il nostro **made in Italy**. Roger Technology è questo. Ed è solo l'inizio.

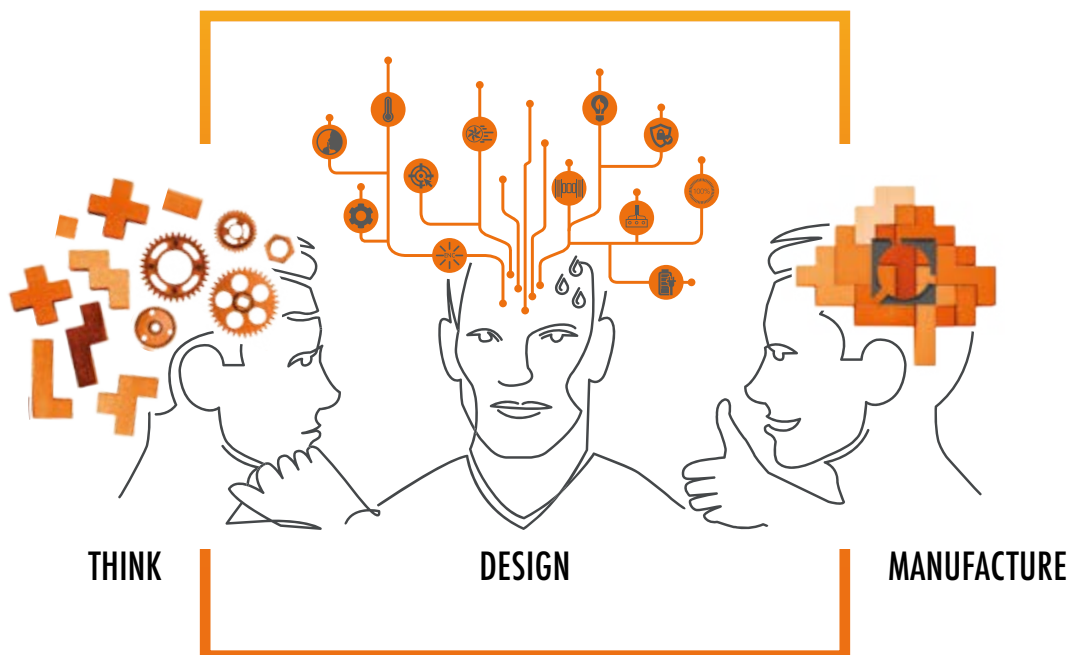



BRUSHLESS POWER

BOBINE DI RAME

Avvolgiamo potenza pura.
Efficienza che pulsa dentro ogni spira.

MAGNETI AL NEODIMIO

Forza compatta. Tenace.
Massime prestazioni in spazi minimi.

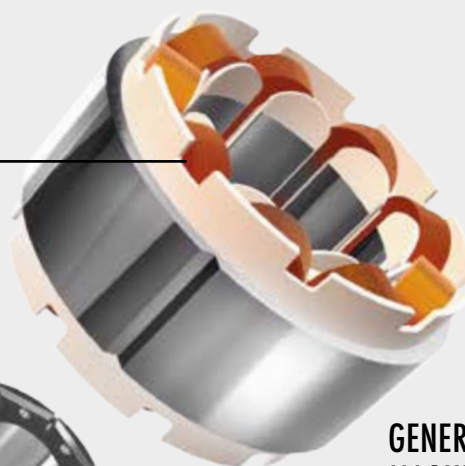

GENERAZIONE CAMPO MAGNETICO

Il campo magnetico permanente genera un movimento fluido e preciso. Tecnologia avanzata per automazioni affidabili e resistenti.



ROTORE

Gira silenzioso. Preciso. Affidabile.
Il cuore che trasforma energia in movimento.



TRE POTENZE, UNA TECNOLOGIA

Ogni progetto ha la sua forza.
Scegli la potenza del Brushless adatto alla tua installazione: stessi vantaggi, prestazioni incredibili.

BRUSHLESS IS DIFFERENT

12 RAGIONI PER AVERE IL MEGLIO

Un motore digitale senza spazzole, a campo magnetico permanente, dotato di elettronica digitale avanzata per un controllo totale e sicuro dell'automazione.

Progettato per un uso super intensivo, garantisce affidabilità e consumi estremamente ridotti. DIGITAL Brushless.



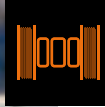

MOTORE BRUSHLESS DIGITALE TRIFASE

Compatto, potente, con coppia elevata. Bobine concentrate e alimentazione trifase sinusoidale per prestazioni costanti e massima efficienza.

CONTINUITÀ ANCHE IN BLACKOUT

Con batterie integrate o esterne, il sistema funziona anche in assenza di corrente. Più manovre, più autonomia, più affidabilità.



ELEGANZA NEI MOVIMENTI

Accelerazioni, rallentamenti e velocità variabili gestite con precisione. Ogni apertura è fluida, sicura, costante, sempre sotto controllo.

CONSUMI RIDOTTI

Alta efficienza a bassa tensione. Il Brushless consuma pochissimo anche in condizioni climatiche complesse e con utilizzi molto intensi.



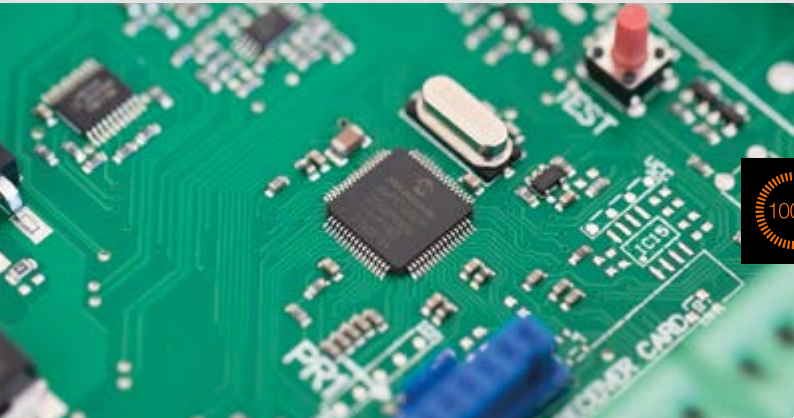

CONTROLLER DIGITALE E VETTORIALE

Controllo totale a 24V/36V DC. Programmazione precisa con microcontrollore DSP per una gestione fluida e personalizzata del movimento.

TEMPERATURA CONTROLLATA

Efficienza al 99%. Il motore resta freddo anche sotto sforzo, raggiungendo al massimo la temperatura dell'ambiente in cui lavora.



SILENZIO DIGITALE

Movimenti quasi impercettibili. Il motore Brushless lavora in silenzio, regalando fluidità e comfort senza disturbare l'ambiente.

USO SUPER INTENSIVO

Progettato per lavorare senza sosta. Anche dopo giorni di utilizzo continuo, il motore resta freddo e sempre pronto a dare il massimo.





SICUREZZA TOTALE

Rileva ostacoli e inverte subito. Impostazioni personalizzabili per coppia, tempo e sensibilità. Più sicurezza, più serenità.



ENCODER DIGITALE NATIVO

Controllo assoluto del movimento. L'encoder integrato gestisce ogni fase con precisione e sicurezza. Nessuna perdita, zero compromessi.

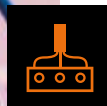

INSTALLAZIONE CON UN CAVO A 3 FILI

Collegamento semplice, pulito, efficace. Grazie alla tecnologia sensorless o sensored, l'automazione si gestisce tutta in digitale.



GAMMA BRUSHLESS



GAMMA SCORREVOLI



BM30
BM30/304/HS

PAG. 46



BH30
BH30/604/HS
BH30/804
BH30/804/R

PAG. 52



BG30
BG30/804/HS
BG30/1004/HS
BG30/1404/R
BG30/1504/HS
BG30/1604
BG30/1804/HS
BG30/2204

PAG. 70



**TW90
CENTRALE
INTEGRATA**
TW90/600/HS
TW90/800
TW90/800/R

PAG. 80



**TW90
CENTRALE
SEPARATA**
TW90/620/HS
TW90/820
TW90/820/R

PAG. 84



TW110
TW110/1000/HS
TW110/1200/R
TW110/1600/HS
TW110/2000

PAG. 88



GAMMA BATTENTI



MONOS
MONOS4

PAG. 104



BE20
BE20/200
BE20/200/HS
BE20/400

PAG. 110



BR20
BR20/400/R

PAG. 116



SMARTY
SMARTY5
SMARTY5R5
SMARTY7
SMARTY7R
SMARTY4/HS

PAG. 124



BR21
BR21/351
BR21/351/HS
BR21/361
BR21/361/HS
BR21/362

PAG. 132



AYRON
AY/250/M (MASTER)
AY/250/S (SLAVE)

PAG. 156



BH23
BH23/282
BH23/252/HS

PAG. 162



SLED
SL/180/R

PAG. 168





GAMMA BARRIERE



BIONIK4

BI/004
BI/004/IS

PAG. 180



BIONIK4HP

BI/004HP
BI/004HP/IS

PAG. 188



BIONIK6

BI/006
BI/006/IS

PAG. 196



BIONIK1PE

BI/001PE

PAG. 204



BIONIK1PC

BI/001PC

PAG. 204



BIONIK8

BI/008

PAG. 210



WAY4

WAY/004

PAG. 216

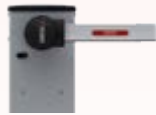

WAY5

WAY/005

PAG. 216



GAMMA SEZIONALI



ULK

UL/1200/HS
UL/1400

PAG. 244



GAMMA BASCULANTI



BR41

BR41/830
BR41/830/Q
BR41/831
BR41/831/Q

PAG. 228



GAMMA INDUSTRIALI



NAVI

NV/200/DX
NV/200/SX

PAG. 250





KEEP CALM AND SPEED



HIGH SPEED INSTINTO ANIMALE VELOCITÀ DIGITALE

Con la nuova linea digitale HIGH SPEED puoi aprire e chiudere il cancello a velocità elevata, con eleganza, riducendo i tempi di attesa più del doppio rispetto agli operatori tradizionali.

È la soluzione perfetta per installazioni che richiedono manovre rapide, uso intensivo, fluidità nei movimenti e sicurezza durante l'azionamento e il rilevamento degli ostacoli.





GAMMA HIGH SPEED



GAMMA SCORREVOLI



BM30
BM30/304/HS

PAG. 46



BH30
BH30/604/HS

PAG. 52



BG30
BG30/804/HS
BG30/1004/HS
BG30/1504/HS
BG30/1804/HS

PAG. 70



TW90
CENTRALE
INTEGRATA
TW90/600/HS

PAG. 80



TW90
CENTRALE
SEPARATA
TW90/620/HS

PAG. 84



TW110
TW110/1000/HS
TW110/1600/HS

PAG. 88



GAMMA BATTENTI



BE20
BE20/200/HS

PAG. 110



SMARTY
SMARTY4/HS

PAG. 124



BR21
BR21/351/HS
BR21/361/HS

PAG. 132



AYRON
AY/250/M (MASTER)
AY/250/S (SLAVE)

PAG. 156



BH23
BH23/252/HS

PAG. 162



GAMMA BARRIERE



BIONIK4
BI/004
BI/004/IS

PAG. 180



BIONIK1PE
BI/001PE

PAG. 204



BIONIK1PC
BI/001PC

PAG. 204



GAMMA SEZIONALI



ULK
UL/1200/HS

PAG. 244



PARKING **ROGER**

BARRIERE AUTOMATICHE



SOLUZIONI PER SISTEMI DI PARCHEGGIO AUTOMATIZZATI

Gestire un parcheggio non è mai stato così semplice. Con le nostre barriere automatiche realizza sistemi precisi,

veloci e affidabili. Ogni accesso è sotto controllo. Ogni uscita, un flusso perfetto.



SOLUZIONI SEMAFORICHE INTEGRATE CON SISTEMI DI PARCHEGGIO UNIVERSALI



BARRIERE VEICOLARI DA 3 A 8 METRI DI PASSAGGIO TOTALE



SISTEMI DI ACCESSO CON TECNOLOGIA HIGH SPEED, CON APERTURA INFERIORE AD 1 SECONDO



INTEGRATO AL 100% CON LA TECNOLOGIA LPR



FACILE CONFIGURAZIONE CON SISTEMI DI PARKING MANAGEMENT



TECNOLOGIA WEB ORIENTED INTEGRATA CON B-CONNECT



BARRIERE A CICLO INTENSIVO CON 15 MILA MTBF



INTEGRAZIONE CON SISTEMI DI ENERGIA ALTERNATIVA



CONTROLLER DIGITALE MULTIFREQUENZA PER GESTIONE COMANDI DI SICUREZZA CON MOTORE INTEGRATO MASTER SLAVE



RISPARMIO ENERGETICO FINO AL 90%



POWER BOX GREEN MODE

IL CONTENITORE DELL'ENERGIA SOLARE



LIBERTÀ TOTALE D'INSTALLAZIONE

Installa il tuo cancello dove vuoi. Basta il sole, anche senza rete elettrica.



DIAGNOSTICA DA REMOTO

Con B-Connect controlli carica e stato dell'impianto ovunque ti trovi.



CONSUMI RIDOTTI, RISPARMIO GARANTITO

Funziona senza rete elettrica. Risparmi energia e rispetti l'ambiente.



FLESSIBILITÀ D'IMPIANTO

Compatibile con pannelli solari piccoli. Gestisce 2 o 3 batterie a seconda del controller.

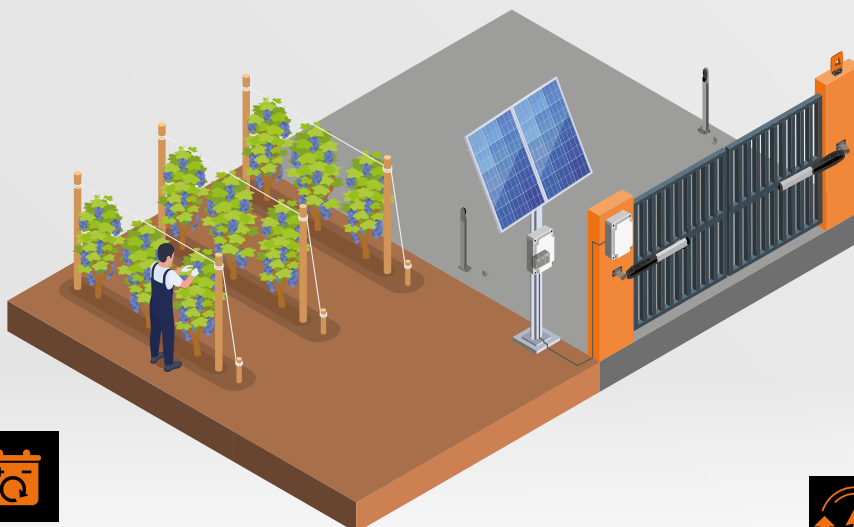

BATTERIE CHE DURANO DI PIÙ

L'inverter digitale ottimizza carica e consumo. Più cicli, più autonomia.



NESSUN BLOCCO, ANCHE SENZA CORRENTE

Motore Brushless ed inverter insieme garantiscono cicli continui anche in blackout.



FULL SOLAR

Quando il luogo dell'installazione non consente di avere il collegamento elettrico, con il Power Box è possibile alimentare l'automazione in green mode vale a dire completamente a energia solare!

I pannelli solari raccolgono l'energia del sole che attraverso il Power Box viene accumulata nelle batterie per alimentare il motore digitale Brushless. L'alimentazione della Power Box può essere sfruttata anche per un access point, un dispositivo wi-fi che consente al B-Connect il controllo da remoto dell'automazione.

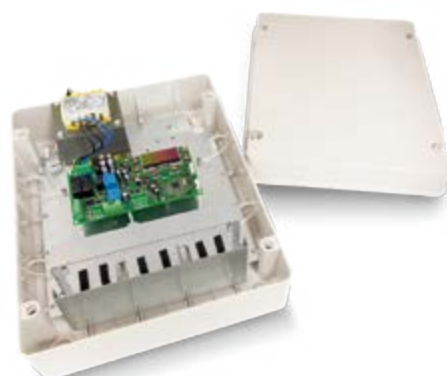

NETWORK ASSISTED

Power Box nella versione Network Assisted, permette un'azione combinata tra energia solare e corrente elettrica fornita dalla rete. Questo sistema garantisce l'utilizzo dell'automazione ricercando in modo automatico la sorgente di energia ottimale, garantendo continuamente alimentazione al motore e batteria cariche al 100%.

Il pratico ed intuitivo pannello di controllo, consente di programmare e di gestire tutte le sue funzionalità in modo semplice e veloce attraverso un display digitale. Il potente microprocessore consente non solo di gestire ed ottimizzare l'inverter per il funzionamento dell'automazione, ma di poter accedere a statistiche di funzionamento, gestione del registro eventi e molto altro.



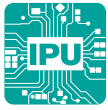

BRAIN IPU

LA CENTRALE DI COMANDO INTELLIGENTE

IPU, ovvero Intelligent Processing Unit, l'innovativa centrale di comando brevettata che si occupa di gestire automazioni Brushless con scheda inverter PMC integrata a bordo. IPU demanda le funzioni di controllo motore al rivoluzionario modulo PMC, dedicando tutta la sua potenza di calcolo alla gestione logica di ogni tipo di automazione, fornendo così un'unica centrale di comando per ogni situazione.

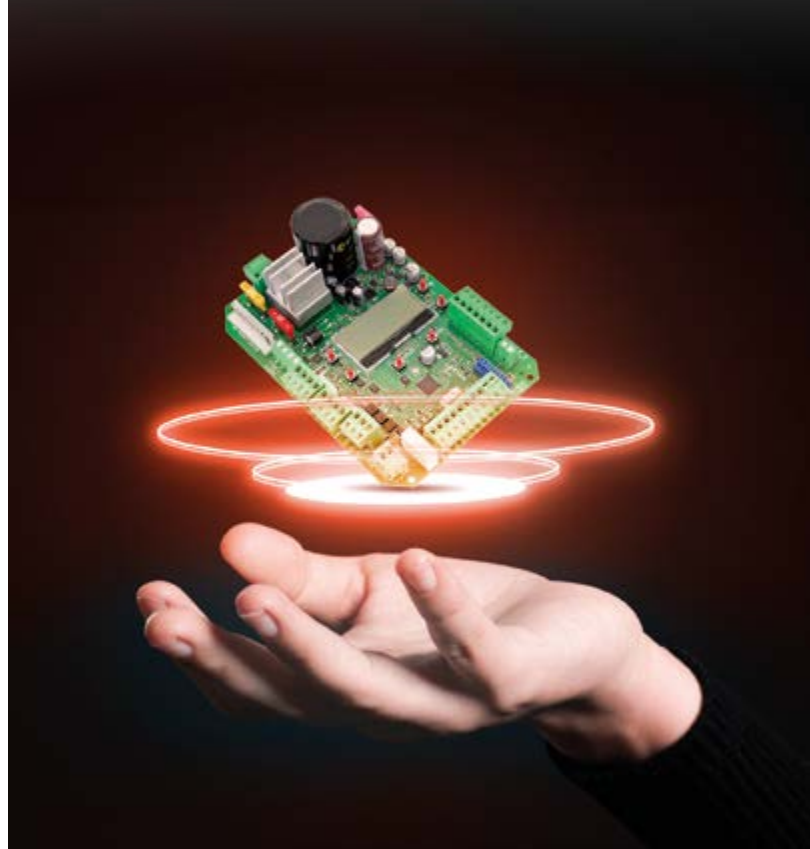

COLLEGAMENTO CENTRALE IPU
ALLE SCHEDE INVERTER PMC
INSTALLATE A BORDO DEI MOTORI

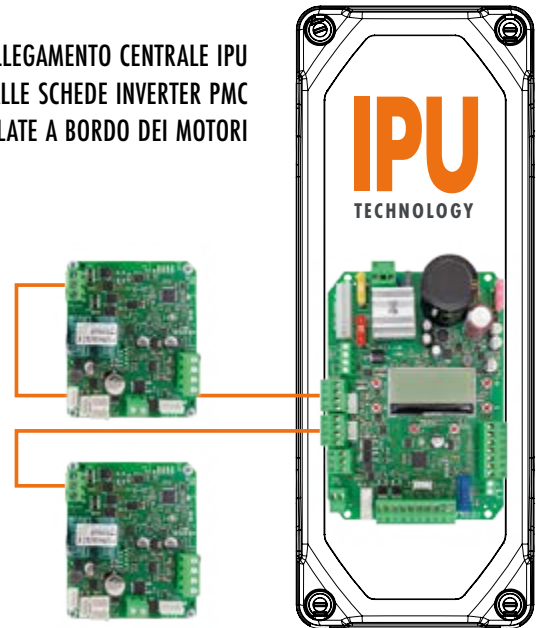

MULTIAUTOMAZIONE INTELLIGENTE

IPU gestisce due automazioni diverse nello stesso impianto, adattando ogni parametro in base al tipo: scorrevole o a battente. Grazie al modulo PMC, ogni movimento è preciso, sicuro e personalizzato.



CONNETTORI PER ESPANSIONI

Due connettori dedicati permettono di collegare schede aggiuntive in digitale, senza cablaggi complessi. Pulsanti e display comunicano direttamente con la centrale IPU in modo semplice e immediato.



WI-FI MODULE B-CONNECT



B-CONNECT

connessione tramite
modulo Wifi B74/
BCONNECT nativa

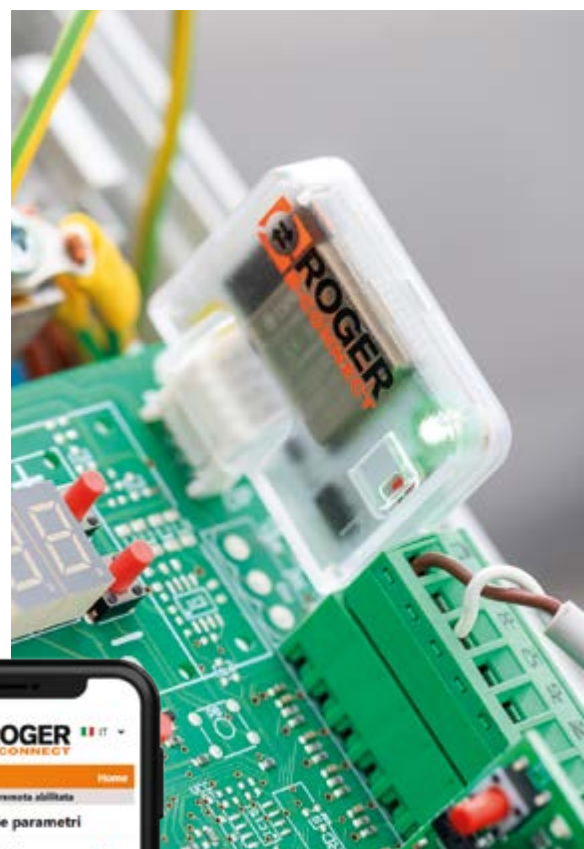

MODULO WIFI B-CONNECT

Con B-Connect programmi e gestisci tutto da remoto. Aggiorni firmware delle centrali di comando Brushless, IPU e inverter PMC, controlli l'impianto ovunque ti trovi, senza cavi e con massima praticità.





MOTORI SCORREVOLI

Le automazioni Roger Technology per cancelli scorrevoli sono state progettate in differenti versioni con un design unico. Sono state studiate in base alla portata delle diverse tipologie di cancello, coprendo una gamma di cancelli che parte dai 400 kg fino ad arrivare oltre i 2200 kg di peso.

I modelli sono disponibili con finecorsa meccanico o magnetico, come riportato nelle tabelle.

LEGENDA PRODOTTI





Motore Brushless con Tecnologia Digitale progettato, prodotto e assemblato in Italia da Roger Technology





Motore asincrono di precisione 230V, progettato e prodotto in Italia da Roger Technology





TIPO DI MOTORE

-  Motore brushless
-  Motore standard





VANTAGGIO PRINCIPALE

-  Uso intensivo
-  Motore reversibile
-  Motore ad alta velocità

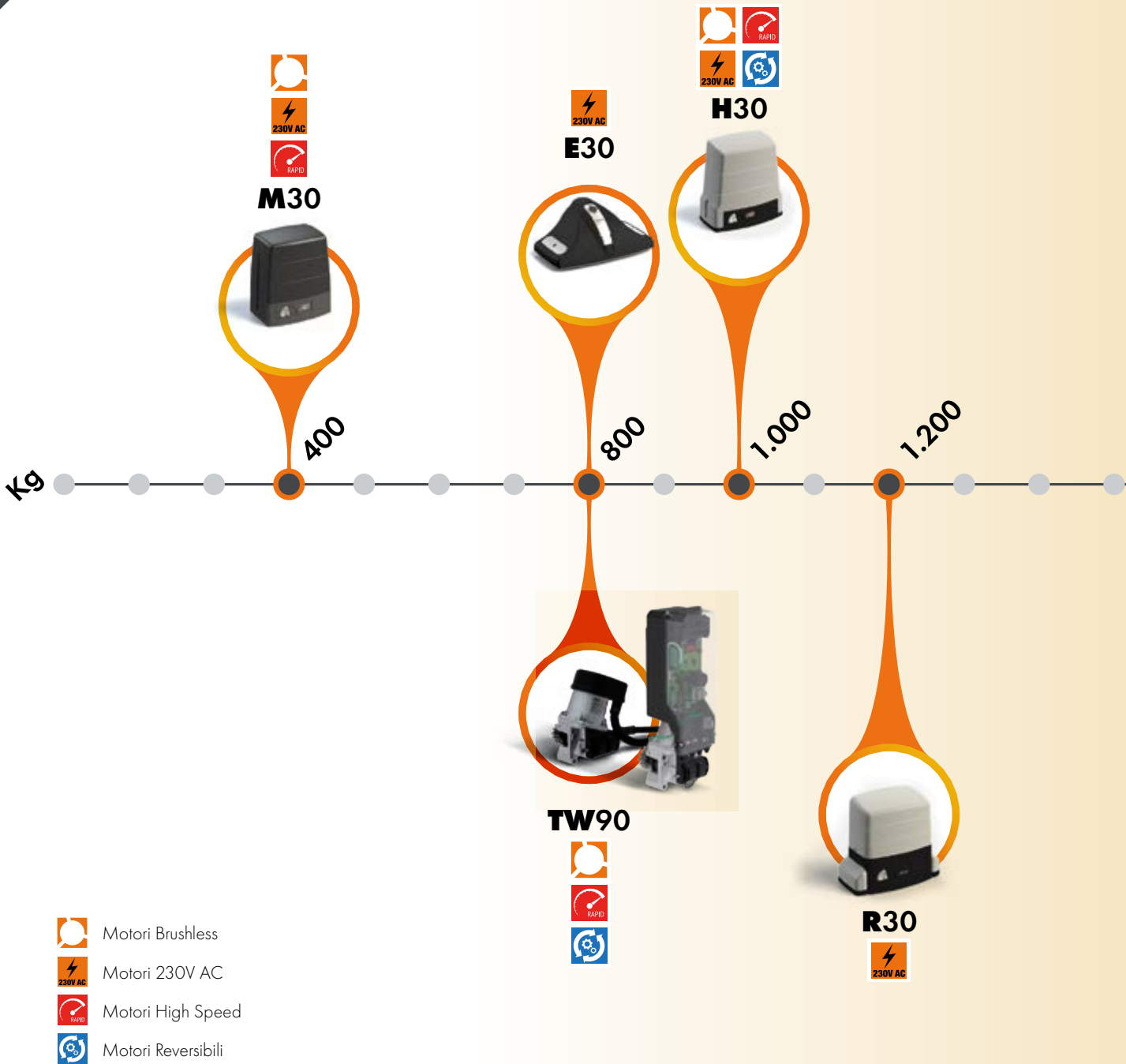
UTILIZZO MIGLIORE

-  Uso residenziale
-  Uso commerciale
-  Uso industriale
-  Parcheggio



-  Motori Brushless
-  Motori 230V AC
-  Motori High Speed
-  Motori Reversibili





TW110



CANCELLI SCORREVOLI PANORAMICA

2.000

2.200



G30





CODICE	DESCRIZIONE	NUMERO PEZZI PER PALLET/SCATOLA	PREZZO EURO
BM30/304/HS	Motoriduttore elettromeccanico HIGH SPEED BRUSHLESS a bassa tensione, ad uso super intensivo, irreversibile, ideale per cancelli scorrevoli fino a 400 kg con controller digitale incorporato a bordo serie B70. Completo di base di fissaggio con tiranti e finecorsa magnetico. Con radio ricevente a 2 canali installata a bordo.	44	908,00
KIT BM30/326/HS	KIT motoriduttore elettromeccanico HIGH SPEED BRUSHLESS a bassa tensione, ad uso super intensivo, irreversibile, ideale per cancelli scorrevoli fino a 400 kg con controller digitale incorporato a bordo serie B70. Completo di base di fissaggio con tiranti e finecorsa magnetico. Con radio ricevente a 2 canali installata a bordo.	44	1.090,00

CARATTERISTICHE

MODELLO	BM30/304/HS	KIT BM30/326/HS
Peso MAX cancello	400 kg	400 kg
Alimentazione di linea	230V AC - 50Hz	230V AC - 50Hz
Consumo in stand-by	≤ 0,5W	≤ 0,5W
Alimentazione motore	24V	24V
Potenza nominale	125W	125W
Frequenza di utilizzo	Uso intensivo	Uso intensivo
Spinta	50 - 350N	50 - 350N
Temperatura di esercizio	-20+55°C	-20+55°C
Grado di protezione	IP44	IP44
Velocità di manovra	26 m/min (0.44 m/s)	26 m/min (0.44 m/s)
Finecorsa	Magnetico	Magnetico
Centrale di comando installata a bordo	B70/1DC	B70/1DC
Encoder	Encoder nativo digitale + encoder magnetico digitale SENSORED a 4096 PPR	Encoder nativo digitale + encoder magnetico digitale SENSORED a 4096 PPR
Tipologia ingranaggio in uscita	Z15/mod 4	Z15/mod 4
Cicli di manovra giorno (apertura/chiusura - 24 ore non stop)	500	500

[VAI AL KIT](#)



[VAI AGLI ACCESSORI](#)



[TORNA ALL'INDICE](#)







BM30

FINO A 400 KG

MOTORE BRUSHLESS

ACCESSORI OPTIONAL

CODICE	DESCRIZIONE	FOTO / PREZZO EURO	BM30/304/HS
KT220	Piastra di fissaggio rialzata per serie M30 (+3 cm).	46,00 	✓
GA550	Cremagliera in acciaio 22x22x1000 zincata, modulo 4.	32,00 	✓
GA551	Cremagliera in acciaio 30x12x1000 zincata, modulo 4, completa di distanziali e viti.	28,00 	✓
GA554	Confezione da 6 distanziali (2,5 cm) con viti.	43,00 	✓
GA557	Cremagliera Roger Technology in nylon, modulo 4 a 6 attacchi, L.1000.	28,00 	✓

DIMENSIONI IN MILLIMETRI

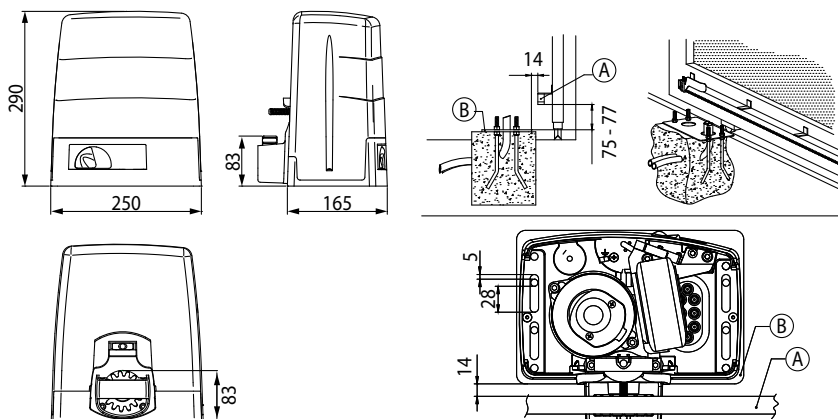





A = Cremagliera
B = Piastra di Fissaggio
(spessore 3mm)





CODICE	DESCRIZIONE	NUMERO PEZZI PER PALLET/SCATOLA	PREZZO EURO
M30/324	Motoriduttore elettromeccanico 230V AC, irreversibile, ideale per cancelli scorrevoli fino a 400 kg con centrale di comando incorporata a bordo serie H70 ed encoder ottico. Completo di base di fissaggio con tiranti e finecorsa magnetico.	44	628,00
KIT M30/326	KIT motoriduttore elettromeccanico 230V AC, irreversibile, ideale per cancelli scorrevoli fino a 400 kg con centrale di comando incorporata a bordo serie H70 ed encoder ottico. Completo di base di fissaggio con tiranti e finecorsa magnetico.	44	847,00

CARATTERISTICHE			
MODELLO	M30/324	KIT M30/326	
Peso MAX cancello	400 kg	400 kg	
Alimentazione di linea	230V AC - 50Hz	230V AC - 50Hz	
Consumo in stand-by	≤ 0,5W	≤ 0,5W	
Alimentazione motore	230V AC	230V AC	
Potenza nominale	210W	210W	
Frequenza di utilizzo	50%	50%	
Spinta	250N	250N	
Temperatura di esercizio	-20+55°C	-20+55°C	
Grado di protezione	IP44	IP44	
Velocità di manovra	9.5 m/min (0.16 m/s)	9.5 m/min (0.16 m/s)	
Termoprotezione motore	150°C	150°C	
Fincorsa	Magnetico	Magnetico	
Centrale di comando installata a bordo	H70/104AC	H70/104AC	
Encoder	Ottico	Ottico	
Tipologia ingranaggio in uscita	Z15/mod 4	Z15/mod 4	

ACCESSORI OPTIONAL			
CODICE	DESCRIZIONE	FOTO / PREZZO EURO	M30/324
KT220	Piastra di fissaggio rialzata per serie M30 (+3 cm).	46,00 	✓
GA550	Cremagliera in acciaio 22x22x1000 zincata, modulo 4.	32,00 	✓
GA551	Cremagliera in acciaio 30x12x1000 zincata, modulo 4, completa di distanziali e viti.	28,00 	✓
GA554	Confezione da 6 distanziali (2,5 cm) con viti.	43,00 	✓
GA557	Cremagliera Roger Technology in nylon, modulo 4 a 6 attacchi, L.1000.	28,00 	✓

DIMENSIONI IN MILLIMETRI

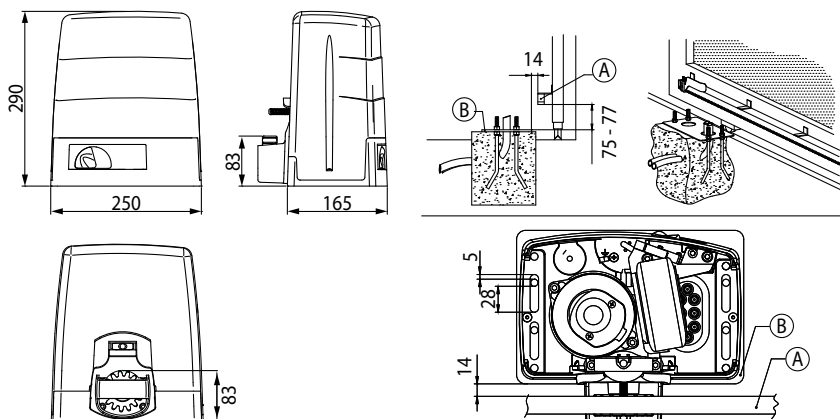

A = Cremagliera
B = Piastra di Fissaggio
(spessore 3mm)

KIT BM30

FINO A 400 KG

MOTORE BRUSHLESS



CODICE	DESCRIZIONE	NUMERO COLLI PER PALLET	PREZZO EURO
KIT BM30/326/HS	KIT motoriduttore elettromeccanico HIGH SPEED BRUSHLESS a bassa tensione, ad uso super intensivo, irreversibile, ideale per cancelli scorrevoli fino a 400 kg con controller digitale incorporato a bordo serie B70. Completo di base di fissaggio con tiranti e finecorsa magnetico. Con radio ricevente a 2 canali installata a bordo.	44	1090,00

COMPOSIZIONE KIT

N. 1 - BM30/304/HS	Motoriduttore elettromeccanico HIGH SPEED BRUSHLESS a bassa tensione, ad uso super intensivo, irreversibile, ideale per cancelli scorrevoli fino a 400 kg con controller digitale incorporato a bordo serie B70. Completo di base di fissaggio con tiranti e finecorsa magnetico. Con radio ricevente a 2 canali installata a bordo.
N. 2 - SYNUS/2	Radiocomando bi-code (modalità codice fisso o rolling code), 433,92 MHz, 2 canali, con funzione di copia.
N. 1 - R90/F4ES	Coppia di fotocellule da esterno sincronizzate 24V AC/DC, fino ad un massimo di 4 coppie di fotocellule.
N. 1 - FIFTHY/24	Lampeggiante LED 24V con antenna integrata.
N. 1 - R99/C/001	Tabella segnaletica "Automatic Opening".

KIT M30

FINO A 400 KG

MOTORE TRADIZIONALE



CODICE	DESCRIZIONE	NUMERO COLLI PER PALLET	PREZZO EURO
KIT M30/326	KIT motoriduttore elettromeccanico 230V AC, irreversibile, ideale per cancelli scorrevoli fino a 400 kg con centrale di comando incorporata a bordo serie H70 ed encoder ottico. Completo di base di fissaggio con tiranti e finecorsa magnetico.	44	847,00

COMPOSIZIONE KIT

N. 1 - M30/324	Motoriduttore elettromeccanico 230V AC, irreversibile, ideale per cancelli scorrevoli fino a 400 kg con centrale di comando incorporata a bordo serie H70 ed encoder ottico. Completo di base di fissaggio con tiranti e finecorsa magnetico.
N. 1 - H93/RX20/1	Radio ricevente codice fisso a 2 canali ad innesto 433,92 MHz (50 codici memorizzabili) per centrali di comando serie H70, B70, EDGE, CTRL e F70.
N. 2 - T80/TX2	Radiocomando bi-code (modalità codice fisso o rolling code), 433,92 MHz, 2 canali, con funzione di copia.
N. 1 - R90/F2ES	Coppia di fotocellule da esterno sincronizzate.
N. 1 - FIFTHY/230	Lampeggiante LED 230V - 115V con antenna integrata.
N. 1 - R99/C/001	Tabella segnaletica "Automatic Opening".

BH30

FINO A 600 KG



MOTORE BRUSHLESS

CODICE	DESCRIZIONE	NUMERO PEZZI PER PALLET/SCATOLA	PREZZO EURO	
BH30/604/HS 	Motoriduttore elettromeccanico HIGH SPEED BRUSHLESS a bassa tensione, ad uso super intensivo, con encoder nativo a bordo, irreversibile, ideale per cancelli scorrevoli fino a 600 kg con controller digitale incorporato a bordo serie B70. Completo di base di fissaggio con tiranti e finecorsa magnetico. Con radio ricevente a 2 canali installata a bordo.	44	1.052,00	
KIT BH30/606/HS 	KIT motoriduttore elettromeccanico HIGH SPEED BRUSHLESS a bassa tensione, ad uso super intensivo, con encoder nativo a bordo, irreversibile, ideale per cancelli scorrevoli fino a 600 kg con controller digitale incorporato a bordo serie B70. Completo di base di fissaggio con tiranti e finecorsa magnetico. Con radio ricevente a 2 canali installata a bordo.	44	1.160,00	

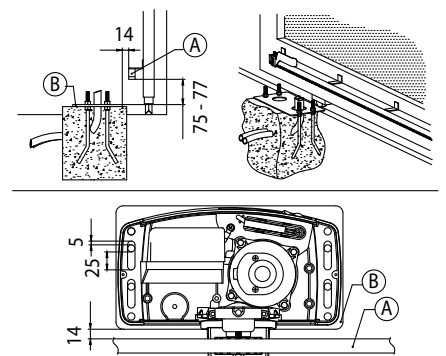

CARATTERISTICHE

MODELLO	BH30/604/HS	KIT BH30/606/HS
Peso MAX cancello	600 kg	600 kg
Alimentazione di linea	230V AC - 50Hz	230V AC - 50Hz
Consumo in stand-by	≤ 0,5W	≤ 0,5W
Alimentazione motore	24V	24V
Potenza nominale	130W	130W
Frequenza di utilizzo	Uso intensivo	Uso intensivo
Spinta	50 - 500N	50 - 500N
Temperatura di esercizio	-20+55°C	-20+55°C
Grado di protezione	IP44	IP44
Velocità di manovra	26 m/min (0.4 m/s)	26 m/min (0.4 m/s)
Finecorsa	Magnetico	Magnetico
Centrale di comando installata a bordo	B70/1DC	B70/1DC
Encoder	Encoder nativo digitale + encoder magnetico digitale SENSORED a 4096 PPR	Encoder nativo digitale + encoder magnetico digitale SENSORED a 4096 PPR
Batteria di emergenza	Opzionale 2 batterie interne da 12V a 1,2AH - Opzionale 2 batterie esterne da 12V a 4,5AH.	Opzionale 2 batterie interne da 12V a 1,2AH - Opzionale 2 batterie esterne da 12V a 4,5AH.
Tipologia ingranaggio in uscita	Z15/mod 4	Z15/mod 4
Cicli di manovra giorno (apertura/chiusura - 24 ore non stop)	800	800

A = Cremagliera
B = Piastra di Fissaggio
(spessore 3mm)

DIMENSIONI IN MILLIMETRI

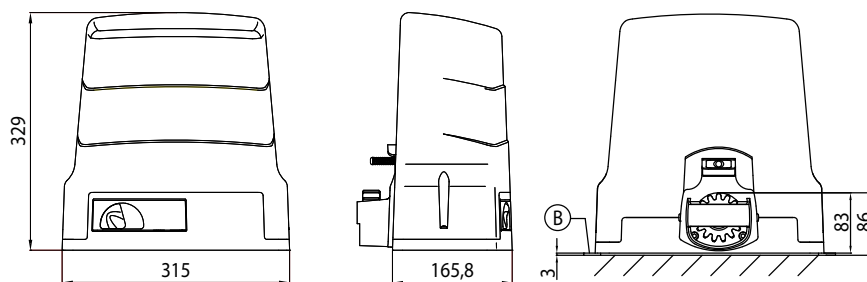

[VAI AL KIT](#)



[VAI AGLI ACCESSORI](#)



[TORNA ALL'INDICE](#)



ACCESSORI OPTIONAL				
CODICE	DESCRIZIONE	FOTO / PREZZO EURO		BH30/604/HS
B71/BC	Scheda carica batterie per controller digitali Brushless B70/1DC - B70/1T.	95,00		✓
BT12V12	Batteria 12V 1.2 Ah (1 pz).	49,00		✓
BT12V45	Batteria 12V 4.5 Ah (1 pz).	78,00		✓
KT214/SA	Piastra di adattamento completa di tiranti e viti per serie H30.	79,00		✓
KT214/SC	Piastra di adattamento completa di tiranti e viti per serie H30.	79,00		✓
KT214/SF	Piastra di adattamento completa di tiranti e viti per serie H30.	97,00		✓
KT214/SN	Piastra di adattamento completa di tiranti e viti per serie H30.	92,00		✓
KT221	Piastra di fissaggio rialzata per serie H30 (+3,5 cm).	49,00		✓

BH30

FINO A 600 KG

MOTORE BRUSHLESS



ACCESSORI OPTIONAL				
CODICE	DESCRIZIONE	FOTO	PREZZO EURO	BH30/604/HS
HT418	Box esterno senza batterie, per batterie BT12V45 da 4,5 Ah.		75,00	✓
HT421	Box esterno senza batterie, per batterie BT12V45 (4,5 Ah), BT12V70 (7 Ah) e BT12V120 (12 Ah), fino a un massimo di 3 batterie.		237,00	✓
GA550	Cremagliera in acciaio 22x22x1000 zincata, modulo 4.		32,00	✓
GA551	Cremagliera in acciaio 30x12x1000 zincata, modulo 4, completa di distanziali e viti.		28,00	✓
GA554	Confezione da 6 distanziali (2,5 cm) con viti.		43,00	✓
GA557	Cremagliera Roger Technology in nylon, modulo 4 a 6 attacchi, L.1000.		28,00	✓
LT330	Kit per trasmissione a catena per serie BH30 - H30.		337,00	✓
LT334	Spezzone catena 1/2" X 5/16" da 5 metri per LT330 completo di giunto.		119,00	✓









BH30

FINO A 1.000 KG



MOTORE BRUSHLESS

CODICE	DESCRIZIONE	NUMERO PEZZI PER PALLET/SCATOLA	PREZZO EURO
BH30/804	Motoriduttore elettromeccanico BRUSHLESS a bassa tensione, ad uso super intensivo, con encoder nativo a bordo, irreversibile, ideale per cancelli scorrevoli fino a 1000 kg con controller digitale incorporato a bordo serie B70. Completo di base di fissaggio con tiranti e finecorsa magnetico. Con radio ricevente a 2 canali installata a bordo.	44	1.059,00
			
BH30/804/R	Motoriduttore elettromeccanico BRUSHLESS a bassa tensione, ad uso super intensivo, con encoder nativo a bordo, REVERSIBILE, ideale per cancelli scorrevoli fino a 800 kg con controller digitale incorporato a bordo serie B70. Completo di base di fissaggio con tiranti e finecorsa magnetico. Con radio ricevente a 2 canali installata a bordo.	44	1.124,00
			
KIT BH30/806	KIT motoriduttore elettromeccanico BRUSHLESS a bassa tensione, ad uso super intensivo, con encoder nativo a bordo, irreversibile, ideale per cancelli scorrevoli fino a 1000 kg con controller digitale incorporato a bordo serie B70. Completo di base di fissaggio con tiranti e finecorsa magnetico. Con radio ricevente a 2 canali installata a bordo.	44	1.235,00
			

BH30

FINO A 1.000 KG

MOTORE BRUSHLESS

CARATTERISTICHE





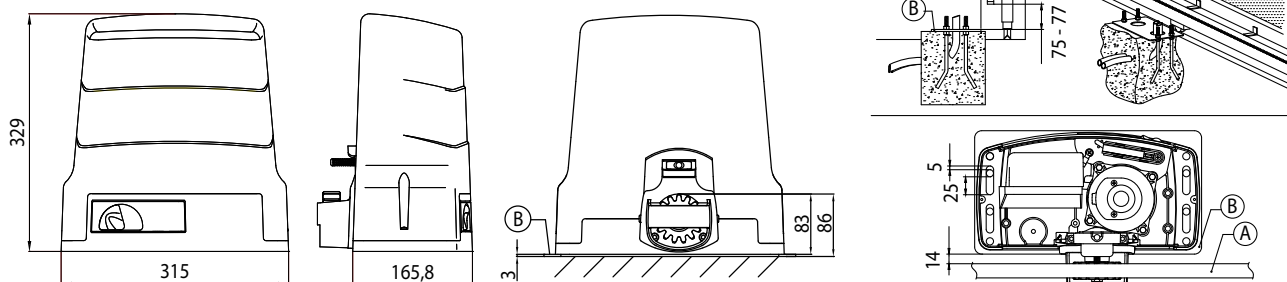



MODELLO	BH30/804	BH30/804/R	KIT BH30/806
Peso MAX cancello	1000 kg	800 kg	1000 kg
Alimentazione di linea	230V AC - 50Hz	230V AC - 50Hz	230V AC - 50Hz
Consumo in stand-by	≤ 0,5W	≤ 0,5W	≤ 0,5W
Alimentazione motore	24V	24V	24V
Potenza nominale	200W	140W	200W
Frequenza di utilizzo	Uso intensivo	Uso intensivo	Uso intensivo
Spinta	50 - 1000N	60 - 600N	50 - 1000N
Temperatura di esercizio	-20+55°C	-20+55°C	-20+55°C
Grado di protezione	IP44	IP44	IP44
Velocità di manovra	12 m/min (0.20 m/s)	18 m/min (0.30 m/s)	12 m/min (0.20 m/s)
Finecorsa	Magnetico	Magnetico	Magnetico
Centrale di comando installata a bordo	B70/1DC	B70/1DC	B70/1DC
Encoder	Encoder nativo digitale + encoder magnetico digitale SENSORED a 4096 PPR	Encoder nativo digitale + encoder magnetico digitale SENSORED a 4096 PPR	Encoder nativo digitale + encoder magnetico digitale SENSORED a 4096 PPR
Batteria di emergenza	Opzionale 2 batterie interne da 12V a 1,2AH - Opzionale 2 batterie esterne da 12V a 4,5AH.	Opzionale 2 batterie interne da 12V a 1,2AH - Opzionale 2 batterie esterne da 12V a 4,5AH.	Opzionale 2 batterie interne da 12V a 1,2AH - Opzionale 2 batterie esterne da 12V a 4,5AH.
Tipologia ingranaggio in uscita	Z15/mod 4	Z15/mod 4	Z15/mod 4
Cicli di manovra giorno (apertura/chiusura - 24 ore non stop)	1300	1000	1300









DIMENSIONI IN MILLIMETRI



A = Cremagliera
 B = Piastra di Fissaggio
 (spessore 3mm)



ACCESSORI OPTIONAL				
CODICE	DESCRIZIONE	FOTO / PREZZO EURO	BH30/804	BH30/804/R
B71/BC	Scheda carica batterie per controller digitali Brushless B70/1DC - B70/1T.	95,00 	√	√
BT12V12	Batteria 12V 1.2 Ah (1 pz).	49,00 	√	√
BT12V45	Batteria 12V 4.5 Ah (1 pz).	78,00 	√	√
KT214/SA	Piastra di adattamento completa di tiranti e viti per serie H30.	79,00 	√	√
KT214/SC	Piastra di adattamento completa di tiranti e viti per serie H30.	79,00 	√	√
KT214/SF	Piastra di adattamento completa di tiranti e viti per serie H30.	97,00 	√	√
KT214/SN	Piastra di adattamento completa di tiranti e viti per serie H30.	92,00 	√	√
KT221	Piastra di fissaggio rialzata per serie H30 (+3,5 cm).	49,00 	√	√

ACCESSORI OPTIONAL				
CODICE	DESCRIZIONE	FOTO / PREZZO EURO	BH30/804	BH30/804/R
HT418	Box esterno senza batterie, per batterie BT12V45 da 4,5 Ah.	75,00 	√	√
HT421	Box esterno senza batterie, per batterie BT12V45 (4,5 Ah), BT12V70 (7 Ah) e BT12V120 (12 Ah), fino a un massimo di 3 batterie.	237,00 	√	√
GA550	Cremagliera in acciaio 22x22x1000 zincata, modulo 4.	32,00 	√	√
GA551	Cremagliera in acciaio 30x12x1000 zincata, modulo 4, completa di distanziali e viti.	28,00 	√	√
GA554	Confezione da 6 distanziali (2,5 cm) con viti.	43,00 	√	√
GA557	Cremagliera Roger Technology in nylon, modulo 4 a 6 attacchi, L.1000.	28,00 	√	√
LT330	Kit per trasmissione a catena per serie BH30 - H30.	337,00 	√	√
LT334	Spezzone catena 1/2" X 5/16" da 5 metri per LT330 completo di giunto.	119,00 	√	√



CODICE	DESCRIZIONE	NUMERO PEZZI PER PALLET/SCATOLA	PREZZO EURO
H30/644 	Motoriduttore elettromeccanico 230V AC, irreversibile, ideale per cancelli scorrevoli fino a 600 kg con centrale di comando incorporata a bordo serie H70. Completo di base di fissaggio con tiranti e finecorsa magnetico.	44	753,00
KIT H30/646 	KIT motoriduttore elettromeccanico 230V AC, irreversibile, ideale per cancelli scorrevoli fino a 600 kg con centrale di comando incorporata a bordo serie H70 ed encoder ottico. Completo di base di fissaggio con tiranti e finecorsa magnetico.	44	934,00

CARATTERISTICHE

MODELLO	H30/644	KIT H30/646
Peso MAX cancello	600 kg	600 kg
Alimentazione di linea	230V AC - 50Hz	230V AC - 50Hz
Consumo in stand-by	≤ 0,5W	≤ 0,5W
Alimentazione motore	230V AC	230V AC
Potenza nominale	240W	240W
Frequenza di utilizzo	50%	50%
Spinta	300N	300N
Temperatura di esercizio	-20+55°C	-20+55°C
Grado di protezione	IP44	IP44
Velocità di manovra	9.5 m/min (0.16 m/s)	9.5 m/min (0.16 m/s)
Termoprotezione motore	150°C	150°C
Finecorsa	Magnetico	Magnetico
Centrale di comando installata a bordo	H70/104AC	H70/104AC
Encoder	Ottico	Ottico
Tipologia ingranaggio in uscita	Z15/mod 4	Z15/mod 4

DIMENSIONI IN MILLIMETRI

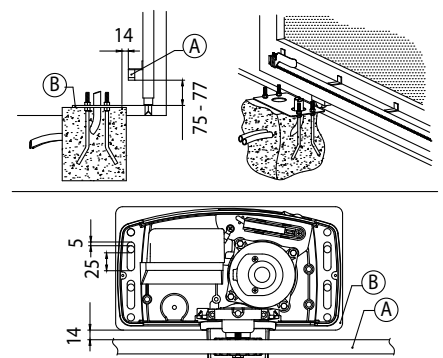
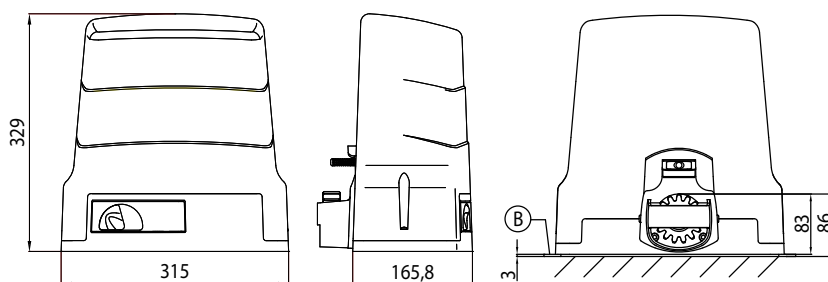

A = Cremagliera
B = Piastra di Fissaggio (spessore 3mm)

ACCESSORI OPTIONAL				
CODICE	DESCRIZIONE	FOTO / PREZZO EURO		H30/644
KT214/SA	Piastra di adattamento completa di tiranti e viti per serie H30.	79,00		✓
KT214/SC	Piastra di adattamento completa di tiranti e viti per serie H30.	79,00		✓
KT214/SF	Piastra di adattamento completa di tiranti e viti per serie H30.	97,00		✓
KT214/SN	Piastra di adattamento completa di tiranti e viti per serie H30.	92,00		✓
KT221	Piastra di fissaggio rialzata per serie H30 (+3,5 cm).	49,00		✓
GA550	Cremagliera in acciaio 22x22x1000 zincata, modulo 4.	32,00		✓
GA551	Cremagliera in acciaio 30x12x1000 zincata, modulo 4, completa di distanziali e viti.	28,00		✓
GA554	Confezione da 6 distanziali (2,5 cm) con viti.	43,00		✓
GA557	Cremagliera Roger Technology in nylon, modulo 4 a 6 attacchi, L.1000.	28,00		✓
LT330	Kit per trasmissione a catena per serie BH30 - H30.	337,00		✓
LT334	Spezzone catena 1/2" X 5/16" da 5 metri per LT330 completo di giunto.	119,00		✓

[VAI AL KIT](#)

[VAI AGLI ACCESSORI](#)

[TORNA ALL'INDICE](#)

KIT BH30

FINO A 600 KG



CODICE	DESCRIZIONE	NUMERO COLLI PER PALLET	PREZZO EURO
KIT BH30/606/HS	KIT motoriduttore elettromeccanico HIGH SPEED BRUSHLESS a bassa tensione, ad uso super intensivo, con encoder nativo a bordo, irreversibile, ideale per cancelli scorrevoli fino a 600 kg con controller digitale incorporato a bordo serie B70. Completo di base di fissaggio con tiranti e finecorsa magnetico. Con radio ricevente a 2 canali installata a bordo.	44	1160,00

COMPOSIZIONE KIT

N. 1 - BH30/604/HS	Motoriduttore elettromeccanico HIGH SPEED BRUSHLESS a bassa tensione, ad uso super intensivo, con encoder nativo a bordo, irreversibile, ideale per cancelli scorrevoli fino a 600 kg con controller digitale incorporato a bordo serie B70. Completo di base di fissaggio con tiranti e finecorsa magnetico. Con radio ricevente a 2 canali installata a bordo.
N. 2 - SYNUS/2	Radiocomando bi-code (modalità codice fisso o rolling code), 433,92 MHz, 2 canali, con funzione di copia.
N. 1 - R90/F4ES	Coppia di fotocellule da esterno sincronizzate 24V AC/DC, fino ad un massimo di 4 coppie di fotocellule.
N. 1 - FIFTY/24	Lampeggiante LED 24V con antenna integrata.
N. 1 - R99/C/001	Tabella segnaletica "Automatic Opening".

KIT BH30

FINO A 1.000 KG



CODICE	DESCRIZIONE	NUMERO COLLI PER PALLET	PREZZO EURO
KIT BH30/806	KIT motoriduttore elettromeccanico BRUSHLESS a bassa tensione, ad uso super intensivo, con encoder nativo a bordo, irreversibile, ideale per cancelli scorrevoli fino a 1000 kg con controller digitale incorporato a bordo serie B70. Completo di base di fissaggio con tiranti e finecorsa magnetico. Con radio ricevente a 2 canali installata a bordo.	44	1235,00
COMPOSIZIONE KIT			
N. 1 - BH30/804	Motoriduttore elettromeccanico BRUSHLESS a bassa tensione, ad uso super intensivo, con encoder nativo a bordo, irreversibile, ideale per cancelli scorrevoli fino a 1000 kg con controller digitale incorporato a bordo serie B70. Completo di base di fissaggio con tiranti e finecorsa magnetico. Con radio ricevente a 2 canali installata a bordo.		
N. 2 - SYNUS/2	Radiocomando bi-code (modalità codice fisso o rolling code), 433,92 MHz, 2 canali, con funzione di copia.		
N. 1 - R90/F4ES	Coppia di fotocellule da esterno sincronizzate 24V AC/DC, fino ad un massimo di 4 coppie di fotocellule.		
N. 1 - FIFTHY/24	Lampeggiante LED 24V con antenna integrata.		
N. 1 - R99/C/001	Tabella segnaletica "Automatic Opening".		

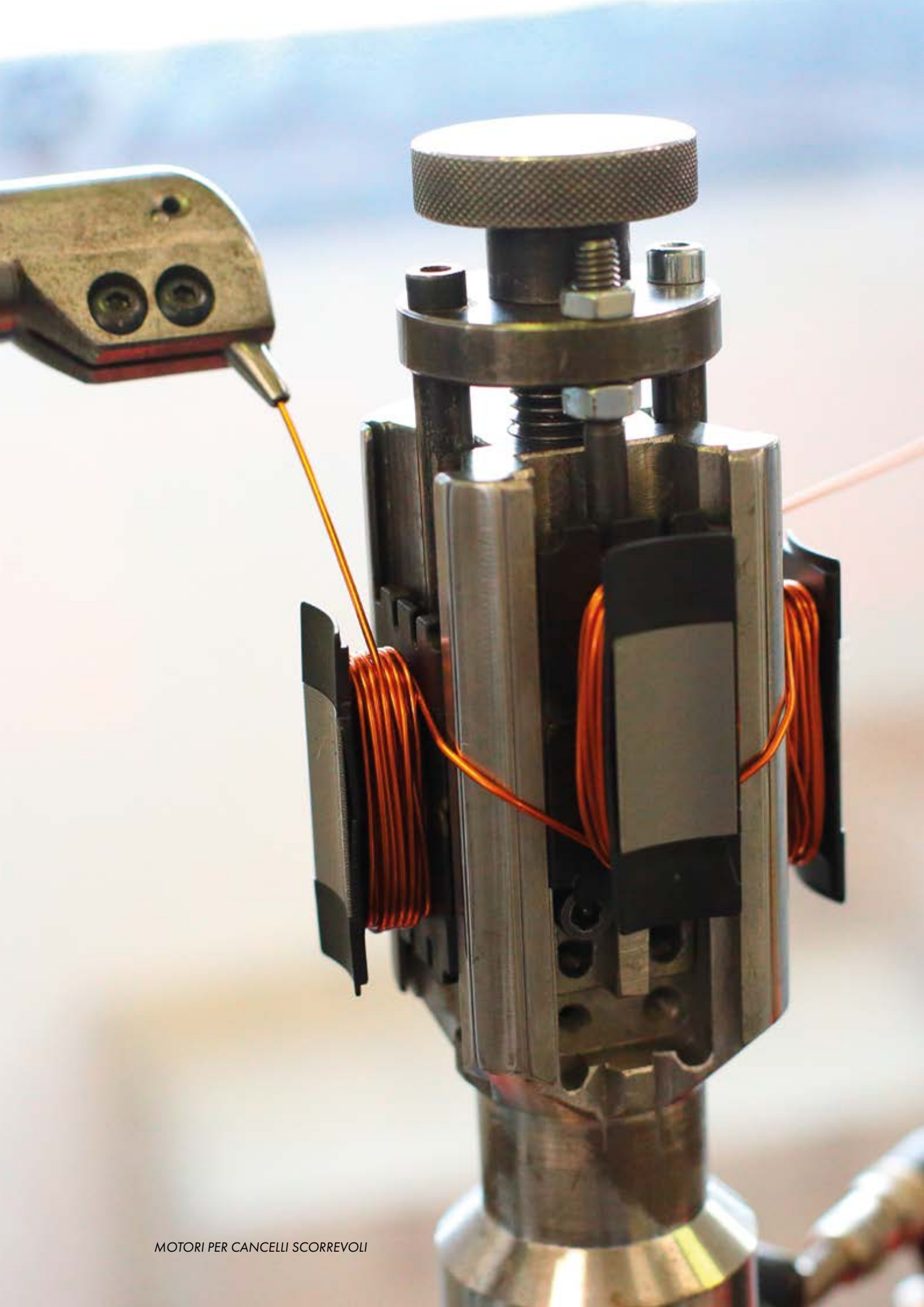

MOTORI PER CANCELLI SCORREVOLI

KIT H30

FINO A 600 KG

MOTORE BRUSHLESS



CODICE	DESCRIZIONE	NUMERO COLLI PER PALLET	PREZZO EURO
KIT H30/646	KIT motoriduttore elettromeccanico 230V AC, irreversibile, ideale per cancelli scorrevoli fino a 600 kg con centrale di comando incorporata a bordo serie H70 ed encoder ottico. Completo di base di fissaggio con tiranti e finecorsa magnetico.	44	934,00

COMPOSIZIONE KIT

N. 1 - H30/644	Motoriduttore elettromeccanico 230V AC, irreversibile, ideale per cancelli scorrevoli fino a 600 kg con centrale di comando incorporata a bordo serie H70. Completo di base di fissaggio con tiranti e finecorsa magnetico.
N. 1 - H93/RX22A/1	Radio ricevente codice fisso a 2 canali ad innesto 433,92 MHz (500 codici memorizzabili) per centrali di comando serie H70, B70, EDGE, CTRL e F70.
N. 2 - T80/TX2	Radiocomando bi-code (modalità codice fisso o rolling code), 433,92 MHz, 2 canali, con funzione di copia.
N. 1 - R90/F2ES	Coppia di fotocellule da esterno sincronizzate.
N. 1 - FIFTHY/230	Lampeggiante LED 230V - 115V con antenna integrata.
N. 1 - R99/C/001	Tabella segnaletica "Automatic Opening".



CODICE	DESCRIZIONE	NUMERO PEZZI PER PALLET/SCATOLA	PREZZO EURO
R30/804 	Motoriduttore elettromeccanico 230V AC, irreversibile, ideale per cancelli scorrevoli fino a 800 kg con centrale di comando incorporata a bordo serie H70 ed encoder ottico. Completo di base di fissaggio con tiranti e finecorsa magnetico.	44	919,00
R30/1204 	Motoriduttore elettromeccanico 230V AC, irreversibile, ideale per cancelli scorrevoli fino a 1200 kg, con centrale di comando incorporata a bordo serie H70 ed encoder ottico. Completo di base di fissaggio con tiranti e finecorsa magnetico.	44	966,00
KIT R30/806 	KIT motoriduttore elettromeccanico 230V AC, irreversibile, ideale per cancelli scorrevoli fino a 800 kg con centrale di comando incorporata a bordo serie H70 ed encoder ottico. Completo di base di fissaggio con tiranti e finecorsa magnetico.	44	1.089,00

CARATTERISTICHE

MODELLO	R30/804	R30/1204	KIT R30/806
Peso MAX cancello	800 kg	1200 kg	800 kg
Alimentazione di linea	230V AC - 50Hz	230V AC - 50Hz	230V AC - 50Hz
Consumo in stand-by	≤ 0,5W	≤ 0,5W	≤ 0,5W
Alimentazione motore	230V AC	230V AC	230V AC
Potenza nominale	350W	420W	350W
Frequenza di utilizzo	50%	50%	50%
Spinta	500N	800N	500N
Temperatura di esercizio	-20+55 °C	-20+55 °C	-20+55 °C
Grado di protezione	IP44	IP44	IP44
Velocità di manovra	9.5 m/min (0.16 m/s)	9.5 m/min (0.16 m/s)	9.5 m/min (0.16 m/s)
Termoprotezione motore	150 °C	150 °C	150 °C
Finecorsa	Magnetico	Magnetico	Magnetico
Centrale di comando installata a bordo	H70/104AC	H70/104AC	H70/104AC
Encoder	Ottico	Ottico	Ottico
Tipologia ingranaggio in uscita	Z17/mod 4	Z17/mod 4	Z17/mod 4

[VAI AL KIT](#)









[VAI AGLI ACCESSORI](#)



[TORNA ALL'INDICE](#)



ACCESSORI OPTIONAL				
CODICE	DESCRIZIONE	FOTO / PREZZO EURO	R30/804	R30/1204
KT211	Coppia di angolari laterali completi di viti.	28,00 	√	√
KT212	Piastra di fissaggio rialzata per serie R30 (+3,5 cm).	51,00 	√	√
GA550	Cremagliera in acciaio 22x22x1000 zincata, modulo 4.	32,00 	√	√
GA551	Cremagliera in acciaio 30x12x1000 zincata, modulo 4, completa di distanziali e viti.	28,00 	√	√
GA554	Confezione da 6 distanziali (2,5 cm) con viti.	43,00 	√	√
GA557	Cremagliera Roger Technology in nylon, modulo 4 a 6 attacchi, L.1000.	28,00 	√	√
LT328	Pignone Z17 mod. 4 spessore maggiorato H.38 per serie BG30 - G30 - TW110 - R30 - E30 (escluso BG30/804/HS - BG30/1504/HS - TW110/1000/HS).	106,00 	√	√

DIMENSIONI IN MILLIMETRI

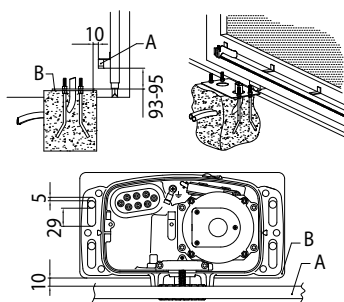
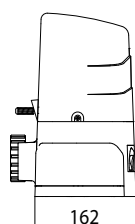
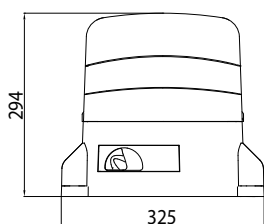

A = Cremagliera
B = Piastra di Fissaggio
(spessore 3mm)



KIT R30

FINO A 800 KG

MOTORE TRADIZIONALE



CODICE	DESCRIZIONE	NUMERO COLLI PER PALLET	PREZZO EURO
KIT R30/806	KIT motoriduttore elettromeccanico 230V AC, irreversibile, ideale per cancelli scorrevoli fino a 800 kg con centrale di comando incorporata a bordo serie H70 ed encoder ottico. Completo di base di fissaggio con tiranti e finecorsa magnetico.	44	1089,00
COMPOSIZIONE KIT			
N. 1 - R30/804	Motoriduttore elettromeccanico 230V AC, irreversibile, ideale per cancelli scorrevoli fino a 800 kg con centrale di comando incorporata a bordo serie H70 ed encoder ottico. Completo di base di fissaggio con tiranti e finecorsa magnetico.		
N. 1 - H93/RX22A/1	Radio ricevente codice fisso a 2 canali ad innesto 433,92 MHz (500 codici memorizzabili) per centrali di comando serie H70, B70, EDGE, CTRL e F70.		
N. 2 - T80/TX2	Radiocomando bi-code (modalità codice fisso o rolling code), 433,92 MHz, 2 canali, con funzione di copia.		
N. 1 - R90/F2ES	Coppia di fotocellule da esterno sincronizzate.		
N. 1 - FIFTHY/230	Lampeggiante LED 230V - 115V con antenna integrata.		
N. 1 - R99/C/001	Tabella segnaletica "Automatic Opening".		



CODICE	DESCRIZIONE	NUMERO PEZZI PER PALLET/SCATOLA	PREZZO EURO
BG30/804/HS	Motoriduttore elettromeccanico HIGH SPEED BRUSHLESS a bassa tensione, ad uso super intensivo, con encoder nativo a bordo, irreversibile, ideale per cancelli scorrevoli fino a 800 kg con controller digitale incorporato a bordo serie B70. Completo di base di fissaggio con tiranti e finecorsa magnetico. Con radio ricevente a 2 canali installata a bordo.	30	1.514,00
BG30/1004/HS	Motoriduttore elettromeccanico HIGH SPEED BRUSHLESS a bassa tensione, ad uso super intensivo, con encoder nativo a bordo, irreversibile, ideale per cancelli scorrevoli fino a 1000 kg con controller digitale incorporato a bordo serie B70. Completo di base di fissaggio con tiranti e finecorsa magnetico. Con radio ricevente a 2 canali installata a bordo.	30	1.486,00
BG30/1404/R	Motoriduttore elettromeccanico BRUSHLESS a bassa tensione, ad uso super intensivo, con encoder nativo a bordo, REVERSIBILE, ideale per cancelli scorrevoli fino a 1400 kg con controller digitale incorporato a bordo serie B70. Completo di base di fissaggio con tiranti e finecorsa magnetico. Con radio ricevente a 2 canali installata a bordo.	30	1.603,00

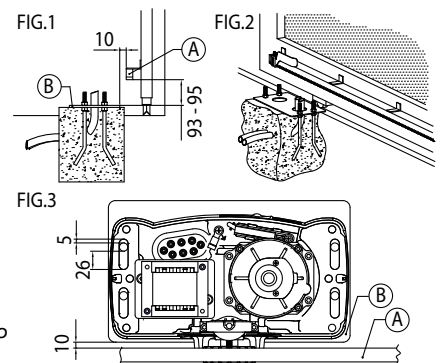

A = Cremagliera
B = Piastra di Fissaggio
(spessore 3mm)

CARATTERISTICHE

MODELLO	BG30/804/HS	BG30/1004/HS	BG30/1404/R
Peso MAX cancello	800 kg	1000 kg	1400 kg
Alimentazione di linea	230V AC - 50Hz	230V AC - 50Hz	230V AC - 50Hz
Consumo in stand-by	≤ 0,5W	≤ 0,5W	≤ 0,5W
Alimentazione motore	36V	36V	36V
Potenza nominale	490W	590W	540W
Frequenza di utilizzo	Uso intensivo	Uso intensivo	Uso intensivo
Spinta	50 - 650N	50 - 800N	50 - 600N
Temperatura di esercizio	-20+55 °C	-20+55 °C	-20+55 °C
Grado di protezione	IP44	IP44	IP44
Velocità di manovra	30 m/min (0.5 m/s)	20 m/min (0.33 m/s)	17 m/min (0.28 m/s)
Finecorsa	Magnetico	Magnetico	Magnetico
Centrale di comando installata a bordo	B70/1DCHP	B70/1DCHP	B70/1DCHP
Encoder	Encoder nativo digitale + encoder magnetico digitale SENSORED a 4096 PPR	Encoder nativo digitale + encoder magnetico digitale SENSORED a 4096 PPR	Encoder nativo digitale + encoder magnetico digitale SENSORED a 4096 PPR
Batteria di emergenza	Opzionale 2 batterie esterne da 12V a 4,5AH.	Opzionale 2 batterie esterne da 12V a 4,5AH.	Opzionale 2 batterie esterne da 12V a 4,5AH.
Tipologia ingranaggio in uscita	Z20/mod 4	Z17/mod 4	Z17/mod 4
Cicli di manovra giorno (apertura/chiusura - 24 ore non stop)	800	800	800

DIMENSIONI IN MILLIMETRI

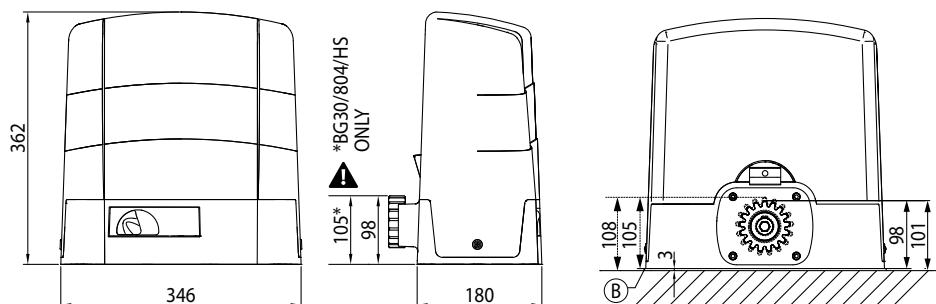

[VAI AGLI ACCESSORI](#)







[TORNA ALL'INDICE](#)



ACCESSORI OPTIONAL			
CODICE	DESCRIZIONE	FOTO / PREZZO EURO	BG30/804/HS BG30/1004/HS BG30/1404/R
B71/BCHP/EXT	Kit scheda di collegamento e carica batterie per controller digitali Brushless B70/1DCHP - B70/1THP - EDGE1/BOX a 36V DC completo di 2 batterie da 12V DC a 4,5 Ah. Completo di contenitore plastico.	309,00 	√ √ √
B71/BCHP/BOX	Kit scheda di collegamento e carica batterie per controller digitali Brushless B70/1DCHP - B70/1THP - EDGE1/BOX a 36V DC. Completo di contenitore plastico, senza batterie.	146,00 	√ √ √
KT222	Piastra di fissaggio rialzata per serie G30 (+3,5 cm).	52,00 	√ √ √
HT421	Box esterno senza batterie, per batterie BT12V45 (4,5 Ah), BT12V70 (7 Ah) e BT12V120 (12 Ah), fino a un massimo di 3 batterie.	237,00 	√ √ √
GA550	Cremagliera in acciaio 22x22x1000 zincata, modulo 4.	32,00 	√ √ √
GA551	Cremagliera in acciaio 30x12x1000 zincata, modulo 4, completa di distanziali e viti.	28,00 	√ √ √
GA554	Confezione da 6 distanziali (2,5 cm) con viti.	43,00 	√ √ √
GA557	Cremagliera Roger Technology in nylon, modulo 4 a 6 attacchi, L.1000.	28,00 	√ √ √

ACCESSORI OPTIONAL

CODICE	DESCRIZIONE	FOTO / PREZZO EURO	BG30/804/HS	BG30/1004/HS	BG30/1404/R
GA558	Cremagliera Roger Technology in nylon, modulo 6 a 6 attacchi, L.1000.	63,00 	√	√	
LT328	Pignone Z17 mod. 4 spessore maggiorato H.38 per serie BG30 - G30 - TW110 - R30 - E30 (escluso BG30/804/HS - BG30/1504/HS - TW110/1000/HS).	106,00 	√	√	
LT331	Pignone Z11 mod. 6, solo per serie BG30 - G30 - TW110 (escluso BG30/804/HS - BG30/1504/HS - TW110/1000/HS).	118,00 	√	√	
MC783	Coppia di magneti maggiorati per fincorsa magnetico, solo per GA558.	72,00 	√	√	

[VAI AGLI ACCESSORI](#) 

[TORNA ALL'INDICE](#) 



CODICE	DESCRIZIONE	NUMERO PEZZI PER PALLET/SCATOLA	PREZZO EURO
BG30/1504/HS	Motoriduttore elettromeccanico HIGH SPEED BRUSHLESS a bassa tensione, ad uso super intensivo, con encoder nativo a bordo, irreversibile, ideale per cancelli scorrevoli fino a 1500 kg con controller digitale incorporato a bordo serie B70. Completo di base di fissaggio con tiranti e finecorsa magnetico. Con radio ricevente a 2 canali installata a bordo.	30	1.651,00
BG30/1604	Motoriduttore elettromeccanico BRUSHLESS a bassa tensione, ad uso super intensivo, con encoder nativo a bordo, irreversibile, ideale per cancelli scorrevoli fino a 1600 kg con controller digitale incorporato a bordo serie B70. Completo di base di fissaggio con tiranti e finecorsa magnetico. Con radio ricevente a 2 canali installata a bordo.	30	1.502,00
BG30/1804/HS	Motoriduttore elettromeccanico HIGH SPEED BRUSHLESS a bassa tensione, ad uso super intensivo, con encoder nativo a bordo, irreversibile, ideale per cancelli scorrevoli fino a 1800 kg con controller digitale incorporato a bordo serie B70. Completo di base di fissaggio con tiranti e finecorsa magnetico. Con radio ricevente a 2 canali installata a bordo.	30	1.788,00
BG30/2204	Motoriduttore elettromeccanico BRUSHLESS a bassa tensione, ad uso super intensivo, con encoder nativo a bordo, irreversibile, ideale per cancelli scorrevoli fino a 2200 kg con controller digitale incorporato a bordo serie B70. Completo di base di fissaggio con tiranti e finecorsa magnetico. Con radio ricevente a 2 canali installata a bordo.	30	1.651,00

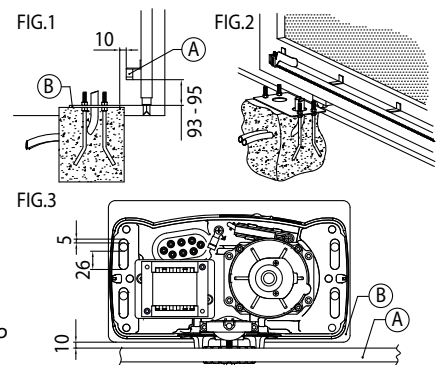

A = Cremagliera
B = Piastra di Fissaggio
(spessore 3mm)

CARATTERISTICHE

MODELLO	BG30/1504/HS	BG30/1604	BG30/1804/HS	BG30/2204
Peso MAX cancello	1500 kg	1600 kg	1800 kg	2200 kg
Alimentazione di linea	230V AC - 50Hz	230V AC - 50Hz	230V AC - 50Hz	230V AC - 50Hz
Consumo in stand-by	≤ 0,5W	≤ 0,5W	≤ 0,5W	≤ 0,5W
Alimentazione motore	36V	36V	36V	36V
Potenza nominale	650W	390W	650W	470W
Frequenza di utilizzo	Uso intensivo	Uso intensivo	Uso intensivo	Uso intensivo
Spinta	50 - 1000N	50 - 1200N	50 - 1250N	50 - 1700N
Temperatura di esercizio	-20+55°C	-20+55°C	-20+55°C	-20+55°C
Grado di protezione	IP44	IP44	IP44	IP44
Velocità di manovra	25 m/min (0.42 m/s)	12 m/min (0.20 m/s)	18 m/min (0.30 m/s)	12 m/min (0.16 m/s)
Finecorsa	Magnetico	Magnetico	Magnetico	Magnetico
Centrale di comando installata a bordo	B70/1DCHP	B70/1DCHP	B70/1DCHP	B70/1DCHP
Encoder	Encoder nativo digitale + encoder magnetico digitale SENSORED a 4096 PPR	Encoder nativo digitale + encoder magnetico digitale SENSORED a 4096 PPR	Encoder nativo digitale + encoder magnetico digitale SENSORED a 4096 PPR	Encoder nativo digitale + encoder magnetico digitale SENSORED a 4096 PPR
Batteria di emergenza	Opzionale 2 batterie esterne da 12V a 4,5AH.	Opzionale 2 batterie esterne da 12V a 4,5AH.	Opzionale 2 batterie esterne da 12V a 4,5AH.	Opzionale 2 batterie esterne da 12V a 4,5AH.
Tipologia ingranaggio in uscita	Z20/mod 4	Z17/mod 4	Z17/mod 4	Z17/mod 4
Cicli di manovra giorno (apertura/chiusura - 24 ore non stop)	800	1000	800	1000



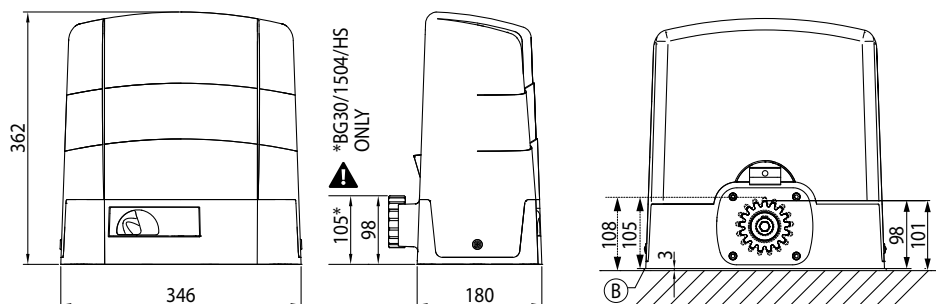

DIMENSIONI IN MILLIMETRI

[VAI AGLI ACCESSORI](#)

[TORNA ALL'INDICE](#)

ACCESSORI OPTIONAL						
CODICE	DESCRIZIONE	FOTO / PREZZO EURO	BG30/1504/HS	BG30/1604	BG30/1804/HS	BG30/2204
B71/BCHP/EXT	Kit scheda di collegamento e carica batterie per controller digitali Brushless B70/1DCHP - B70/1THP - EDGE1/BOX a 36V DC completo di 2 batterie da 12V DC a 4,5 Ah. Completo di contenitore plastico.	309,00 	✓	✓	✓	✓
B71/BCHP/BOX	Kit scheda di collegamento e carica batterie per controller digitali Brushless B70/1DCHP - B70/1THP - EDGE1/BOX a 36V DC. Completo di contenitore plastico, senza batterie.	146,00 	✓	✓	✓	✓
KT222	Piastra di fissaggio rialzata per serie G30 (+3,5 cm).	52,00 	✓	✓	✓	✓
HT421	Box esterno senza batterie, per batterie BT12V45 (4,5 Ah), BT12V70 (7 Ah) e BT12V120 (12 Ah), fino a un massimo di 3 batterie.	237,00 	✓	✓	✓	✓
GA550	Cremagliera in acciaio 22x22x1000 zincata, modulo 4.	32,00 	✓	✓	✓	✓
GA551	Cremagliera in acciaio 30x12x1000 zincata, modulo 4, completa di distanziali e viti.	28,00 	✓	✓	✓	✓
GA554	Confezione da 6 distanziali (2,5 cm) con viti.	43,00 	✓	✓	✓	✓
GA557	Cremagliera Roger Technology in nylon, modulo 4 a 6 attacchi, L.1000.	28,00 	✓	✓	✓	✓

ACCESSORI OPTIONAL

CODICE	DESCRIZIONE	FOTO / PREZZO EURO				
			BG30/1504/HS	BG30/1604	BG30/1804/HS	BG30/2204
GA558	Cremagliera Roger Technology in nylon, modulo 6 a 6 attacchi, L.1000.	63,00 		√	√	√
LT328	Pignone Z17 mod. 4 spessore maggiorato H.38 per serie BG30 - G30 - TW110 - R30 - E30 (escluso BG30/804/HS - BG30/1504/HS - TW110/1000/HS).	106,00 		√	√	√
LT331	Pignone Z11 mod. 6, solo per serie BG30 - G30 - TW110 (escluso BG30/804/HS - BG30/1504/HS - TW110/1000/HS).	118,00 		√	√	√
MC783	Coppia di magneti maggiorati per fincorsa magnetico, solo per GA558.	72,00 		√	√	√

[VAI AGLI ACCESSORI](#)



[TORNA ALL'INDICE](#)





CODICE	DESCRIZIONE	NUMERO PEZZI PER PALLET/SCATOLA	PREZZO EURO
G30/1804 	Motoriduttore elettromeccanico 230V AC, irreversibile, ideale per cancelli scorrevoli fino a 1800 kg con centrale di comando incorporata a bordo serie H70 ed encoder ottico. Completo di base di fissaggio con tiranti e fincorsa magnetico.	30	1.131,00
G30/2204 	Motoriduttore elettromeccanico 230V AC, irreversibile, ideale per cancelli scorrevoli fino a 2200 kg con centrale di comando incorporata a bordo serie H70 ed encoder ottico. Completo di base di fissaggio con tiranti e fincorsa magnetico.	30	1.231,00





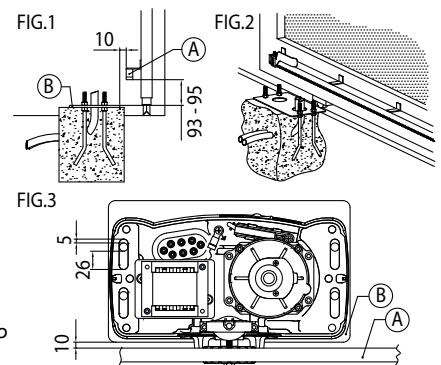

CARATTERISTICHE

MODELLO	G30/1804	G30/2204
Peso MAX cancello	1800 kg	2200 kg
Alimentazione di linea	230V AC - 50Hz	230V AC - 50Hz
Consumo in stand-by	≤ 0,5W	≤ 0,5W
Alimentazione motore	230V AC	230V AC
Potenza nominale	520W	580W
Frequenza di utilizzo	50%	50%
Spinta	1200N	1500N
Temperatura di esercizio	-20+55°C	-20+55°C
Grado di protezione	IP44	IP44
Velocità di manovra	9.5 m/min (0.16 m/s)	9.5 m/min (0.16 m/s)
Termoprotezione motore	150°C	150°C
Fincorsa	Magnetico	Magnetico
Centrale di comando installata a bordo	H70/104AC	H70/104AC
Encoder	Ottico	Ottico
Tipologia ingranaggio in uscita	Z17/mod 4	Z17/mod 4



A = Cremagliera
B = Piastra di Fissaggio (spessore 3mm)

ACCESSORI OPTIONAL

CODICE	DESCRIZIONE	FOTO / PREZZO EURO	G30/1804	G30/2204
KT222	Piastra di fissaggio rialzata per serie G30 (+3,5 cm).	52,00 	√	√
GA550	Cremagliera in acciaio 22x22x1000 zincata, modulo 4.	32,00 	√	√
GA551	Cremagliera in acciaio 30x12x1000 zincata, modulo 4, completa di distanziali e viti.	28,00 	√	√
GA554	Confezione da 6 distanziali (2,5 cm) con viti.	43,00 	√	√
GA557	Cremagliera Roger Technology in nylon, modulo 4 a 6 attacchi, L.1000.	28,00 	√	√
LT328	Pignone Z17 mod. 4 spessore maggiorato H.38 per serie BG30 - G30 - TW110 - R30 - E30 (escluso BG30/804/HS - BG30/1504/HS - TW110/1000/HS).	106,00 	√	√
LT331	Pignone Z11 mod. 6, solo per serie BG30 - G30 - TW110 (escluso BG30/804/HS - BG30/1504/HS - TW110/1000/HS).	118,00 	√	√

DIMENSIONI IN MILLIMETRI

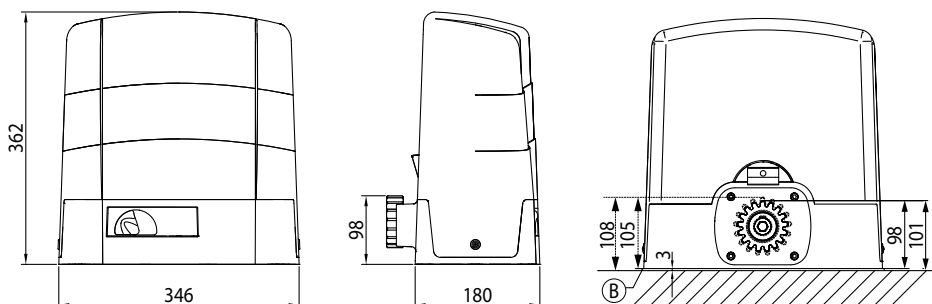

[VAI AGLI ACCESSORI](#)



[TORNA ALL'INDICE](#)



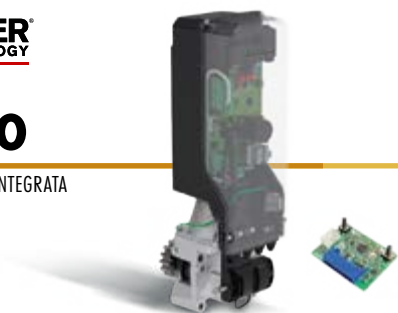

CODICE	DESCRIZIONE	NUMERO PEZZI PER PALLET/SCATOLA	PREZZO EURO
TW90/600/HS 	Motoriduttore elettromeccanico HIGH SPEED BRUSHLESS a bassa tensione, ad uso super intensivo, con encoder magnetico digitale SENSORED a 4096 PPR, irreversibile, ideale per cancelli scorrevoli fino a 600 kg con controller digitale incorporato a bordo serie B70. Con radio ricevente a 2 canali installata a bordo.	50	1.046,00
TW90/800 	Motoriduttore elettromeccanico BRUSHLESS a bassa tensione, ad uso super intensivo, con encoder magnetico digitale SENSORED a 4096 PPR, irreversibile, ideale per cancelli scorrevoli fino a 800 kg con controller digitale incorporato a bordo serie B70. Con radio ricevente a 2 canali installata a bordo.	50	1.051,00
TW90/800/R 	Motoriduttore elettromeccanico BRUSHLESS a bassa tensione, ad uso super intensivo, con encoder magnetico digitale SENSORED a 4096 PPR, REVERSIBILE, ideale per cancelli scorrevoli fino a 800 kg con controller digitale incorporato a bordo serie B70. Con radio ricevente a 2 canali installata a bordo.	50	1.116,00

CARATTERISTICHE

MODELLO	TW90/600/HS	TW90/800	TW90/800/R
Peso MAX cancello	600 kg	800 kg	800 kg
Alimentazione di linea	230V AC - 50Hz	230V AC - 50Hz	230V AC - 50Hz
Consumo in stand-by	≤ 0,5W	≤ 0,5W	≤ 0,5W
Alimentazione motore	24V	24V	24V
Potenza nominale	180W	180W	130W
Frequenza di utilizzo	Uso intensivo	Uso intensivo	Uso intensivo
Spinta	250N	385N	270N
Temperatura di esercizio	-20+55°C	-20+55°C	-20+55°C
Grado di protezione	IP44	IP44	IP44
Velocità di manovra	25 m/min (0.42 m/s)	12.3 m/min (0.2 m/s)	18 m/min (0.3 m/s)
Finecorsa	Senza finecorsa - optional	Senza finecorsa - optional	Senza finecorsa - optional
Centrale di comando installata a bordo	B70/1T	B70/1T	B70/1T
Encoder	Encoder magnetico digitale SENSORED a 4096 PPR	Encoder magnetico digitale SENSORED a 4096 PPR	Encoder magnetico digitale SENSORED a 4096 PPR
Batteria di emergenza	Opzionale 2 batterie interne da 12V a 1,2AH	Opzionale 2 batterie interne da 12V a 1,2AH	Opzionale 2 batterie interne da 12V a 1,2AH
Tipologia ingranaggio in uscita	Z15/mod 4	Z15/mod 4	Z15/mod 4
Cicli di manovra giorno (apertura/chiusura - 24 ore non stop)	800	1000	800

TW90

CON CENTRALE INTEGRATA

MOTORE BRUSHLESS

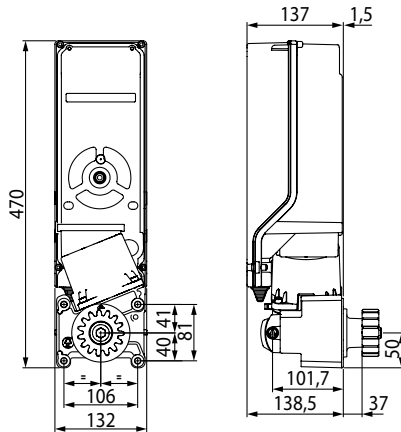

VISTA FRONTALE

VISTA LATERALE

VISTA POSTERIORE

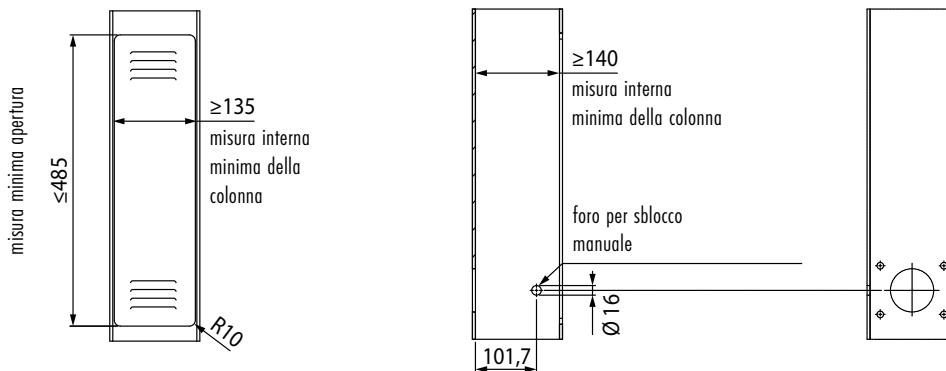

SENZA FINECORSA

Predisposizione per fissaggio motoriduttore alla parete

CON FINECORSA

Predisposizione per fissaggio motoriduttore alla parete

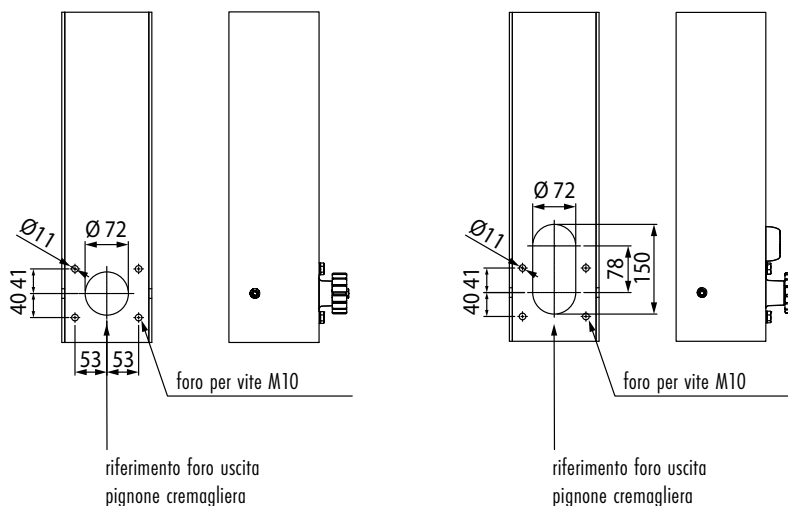

DIMENSIONI IN MILLIMETRI







[VAI AGLI ACCESSORI](#)



[TORNA ALL'INDICE](#)



ACCESSORI OPTIONAL





CODICE	DESCRIZIONE	FOTO / PREZZO EURO	TW90/600/HS	TW90/800	TW90/800/R
B71/BC	Scheda carica batterie per controller digitali Brushless B70/1DC - B70/1T.	95,00 	√	√	√
BT12V12	Batteria 12V 1.2 Ah (1 pz).	49,00 	√	√	√
GA550	Cremagliera in acciaio 22x22x1000 zincata, modulo 4.	32,00 	√	√	√
GA551	Cremagliera in acciaio 30x12x1000 zincata, modulo 4, completa di distanziali e viti. 28,00		√	√	√
GA554	Confezione da 6 distanziali (2,5 cm) con viti. 43,00		√	√	√
GA557	Cremagliera Roger Technology in nylon, modulo 4 a 6 attacchi, L.1000. 28,00		√	√	√

TW90

CON CENTRALE INTEGRATA

MOTORE BRUSHLESS



ACCESSORI OPTIONAL							
CODICE	DESCRIZIONE	FOTO / PREZZO EURO					
			TW90/600/HS	TW90/600/HS/115	TW90/800	TW90/800/115	TW90/800/R
MC784	Finecorsa magnetico per TW90 con centrale integrata.	38,00 	√	√	√		
MC785	Kit finecorsa magnetico e staffe per TW90 con centrale integrata.	65,00 	√	√	√		
RL675	Prolunga per albero di sblocco TW90.	25,00 	√	√	√		
RL676	Chiave di sblocco interna per installazione senza foro su colonna TW90.	20,00 	√	√	√		

[VAI AGLI ACCESSORI](#) 

[TORNA ALL'INDICE](#) 





CODICE	DESCRIZIONE	NUMERO PEZZI PER PALLET/SCATOLA	PREZZO EURO
TW90/620/HS	Motoriduttore elettromeccanico HIGH SPEED BRUSHLESS a bassa tensione, ad uso super intensivo, con encoder magnetico digitale SENSORED a 4096 PPR, irreversibile, ideale per cancelli scorrevoli fino a 600 kg con controller digitale in box plastico esterno precablato serie B70. Con radio ricevente a 2 canali installata a bordo.	30	1.116,00
TW90/820	Motoriduttore elettromeccanico BRUSHLESS a bassa tensione, ad uso super intensivo, con encoder magnetico digitale SENSORED a 4096 PPR, irreversibile, ideale per cancelli scorrevoli fino a 800 kg con controller digitale in box plastico esterno precablato serie B70. Con radio ricevente a 2 canali installata a bordo.	30	1.121,00
TW90/820/R	Motoriduttore elettromeccanico BRUSHLESS a bassa tensione, ad uso super intensivo, con encoder magnetico digitale SENSORED a 4096 PPR, REVERSIBILE, ideale per cancelli scorrevoli fino a 800 kg con controller digitale in box plastico esterno precablato serie B70. Con radio ricevente a 2 canali installata a bordo.	30	1.176,00

CARATTERISTICHE

MODELLO	TW90/620/HS	TW90/820	TW90/820/R
Peso MAX cancello	600 kg	800 kg	800 kg
Alimentazione di linea	230V AC - 50Hz	230V AC - 50Hz	230V AC - 50Hz
Consumo in stand-by	≤ 0,5W	≤ 0,5W	≤ 0,5W
Alimentazione motore	24V	24V	24V
Potenza nominale	180W	180W	180W
Frequenza di utilizzo	Uso intensivo	Uso intensivo	Uso intensivo
Spinta	250N	385N	270N
Temperatura di esercizio	-20+55 °C	-20+55 °C	-20+55 °C
Grado di protezione	IP44	IP44	IP44
Velocità di manovra	25 m/min (0.42 m/s)	12.3 m/min (0.2 m/s)	18 m/min (0.30 m/s)
Finecorsa	Senza finecorsa - optional	Senza finecorsa - optional	Senza finecorsa - optional
Centrale di comando installata a bordo	B70/1T	B70/1T	B70/1T
Encoder	Encoder magnetico digitale SENSORED a 4096 PPR	Encoder magnetico digitale SENSORED a 4096 PPR	Encoder magnetico digitale SENSORED a 4096 PPR
Tipologia ingranaggio in uscita	Z15/mod 4	Z15/mod 4	Z15/mod 4
Cicli di manovra giorno (apertura/chiusura - 24 ore non stop)	800	1000	800

TW90

CON CENTRALE SEPARATA

MOTORE BRUSHLESS

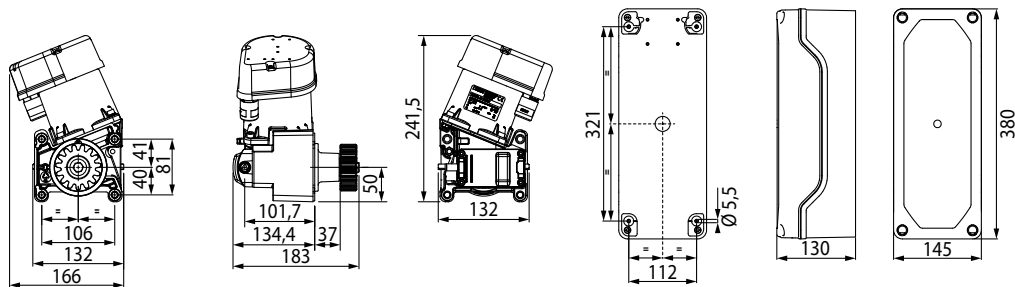

VISTA FRONTALE

VISTA LATERALE

VISTA POSTERIORE

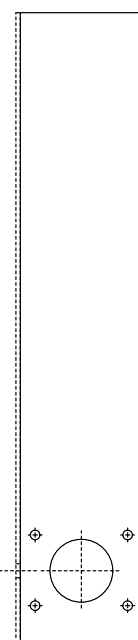
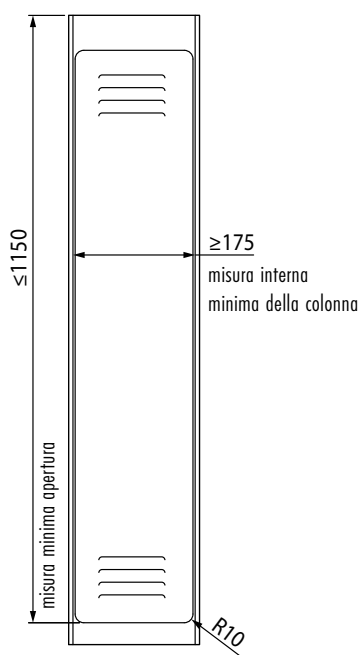

SENZA FINECORSA

Predisposizione per fissaggio motoriduttore alla parete

CON FINECORSA

Predisposizione per fissaggio motoriduttore alla parete

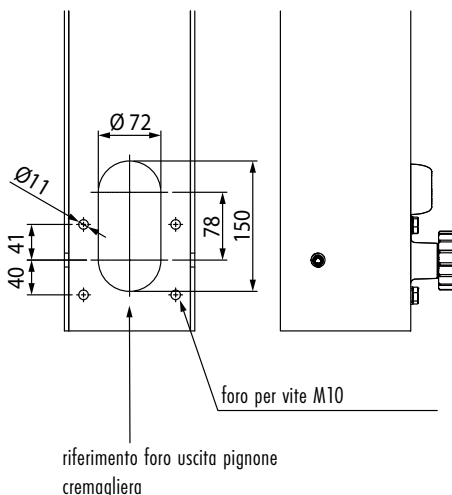
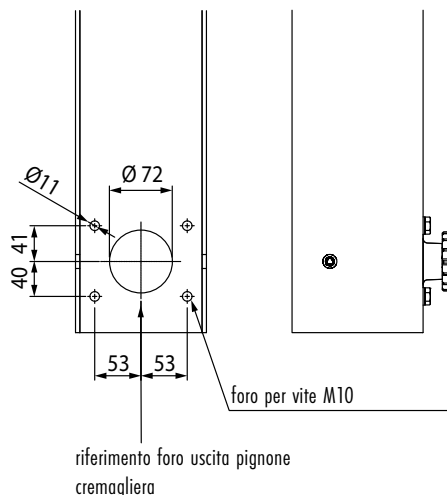

DIMENSIONI IN MILLIMETRI

riferimento foro uscita pignone cremagliera

riferimento foro uscita pignone cremagliera







[VAI AGLI ACCESSORI](#)





[TORNA ALL'INDICE](#)



ACCESSORI OPTIONAL

CODICE	DESCRIZIONE	FOTO / PREZZO EURO	TW90/620/HS	TW90/820	TW90/820/R
GA550	Cremagliera in acciaio 22x22x1000 zincata, modulo 4.	32,00 	√	√	√
GA551	Cremagliera in acciaio 30x12x1000 zincata, modulo 4, completa di distanziali e viti.	28,00 	√	√	√
GA554	Confezione da 6 distanziali (2,5 cm) con viti.	43,00 	√	√	√
GA557	Cremagliera Roger Technology in nylon, modulo 4 a 6 attacchi, L.1000.	28,00 	√	√	√
MC788	Finecorsa magnetico per TW90 con centrale in box separata.	40,00 	√	√	√
MC789	Kit finecorsa magnetico e staffe per TW90 con centrale in box separata.	67,00 	√	√	√

ACCESSORI OPTIONAL

CODICE	DESCRIZIONE	FOTO / PREZZO EURO	TW90/620/HS	TW90/820	TW90/820/R
RL675	Prolunga per albero di sblocco TW90.	25,00 	√	√	√
RL676	Chiave di sblocco interna per installazione senza foro su colonna TW90.	20,00 	√	√	√

[VAI AGLI ACCESSORI](#) 

[TORNA ALL'INDICE](#) 



CODICE	DESCRIZIONE	NUMERO PEZZI PER PALLET/ SCATOLA	PREZZO EURO	
TW110/1000/HS 	Motoriduttore elettromeccanico HIGH SPEED BRUSHLESS a bassa tensione, ad uso super intensivo, con encoder magnetico digitale SENSORED a 4096 PPR, irreversibile, ideale per cancelli scorrevoli fino a 1000 kg con controller digitale in box plastico esterno precablato serie B70. Con radio ricevente a 2 canali installata a bordo.	30	1.571,00	
TW110/1200/R 	Motoriduttore elettromeccanico BRUSHLESS a bassa tensione, ad uso super intensivo, con encoder magnetico digitale SENSORED a 4096 PPR, REVERSIBILE, ideale per cancelli scorrevoli fino a 1200 kg con controller digitale in box plastico esterno precablato serie B70. Con radio ricevente a 2 canali installata a bordo.	30	1.672,00	
TW110/1600/HS 	Motoriduttore elettromeccanico HIGH SPEED BRUSHLESS a bassa tensione, ad uso super intensivo, con encoder magnetico digitale SENSORED a 4096 PPR, irreversibile, ideale per cancelli scorrevoli fino a 1600 kg con controller digitale in box plastico esterno precablato serie B70. Con radio ricevente a 2 canali installata a bordo.	30	1.773,00	
TW110/2000 	Motoriduttore elettromeccanico BRUSHLESS a bassa tensione, ad uso super intensivo, con encoder magnetico digitale SENSORED a 4096 PPR, irreversibile, ideale per cancelli scorrevoli fino a 2000 kg con controller digitale in box plastico esterno precablato serie B70. Con radio ricevente a 2 canali installata a bordo.	30	1.722,00	

TW110

FINO A 2.000 KG

MOTORE BRUSHLESS

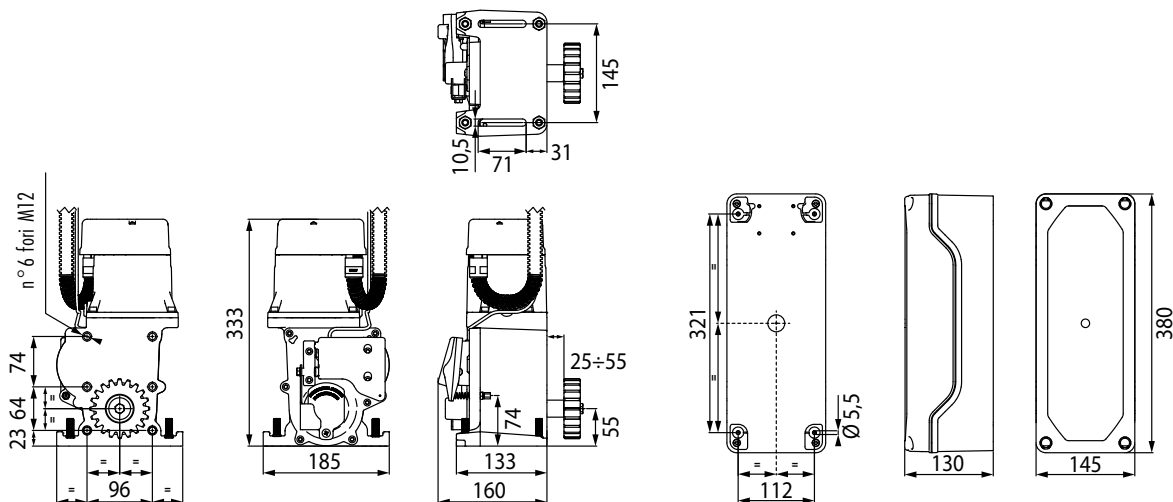

VISTA FRONTALE

VISTA LATERALE

FISSAGGIO MOTORIDUTTORE
ALLA PARETE

FISSAGGIO
MOTORIDUTTORE
ALLA BASE

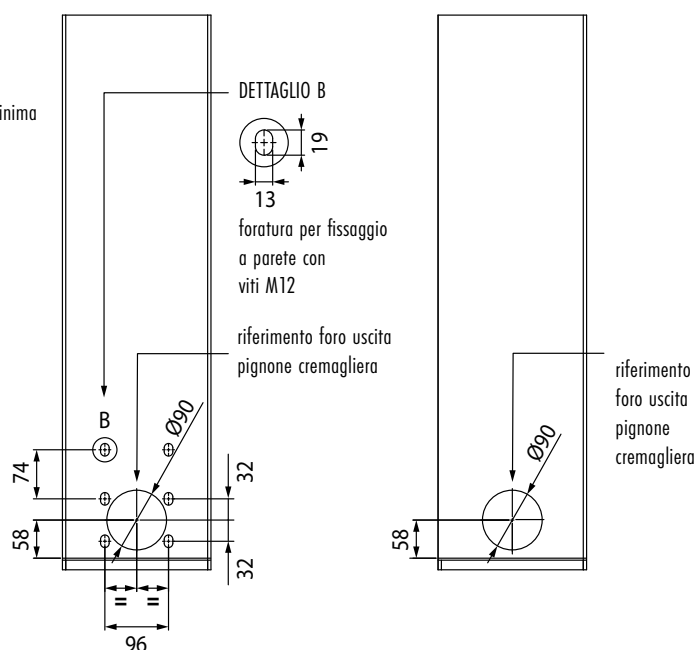
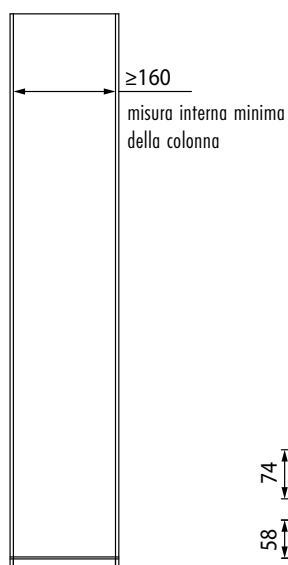
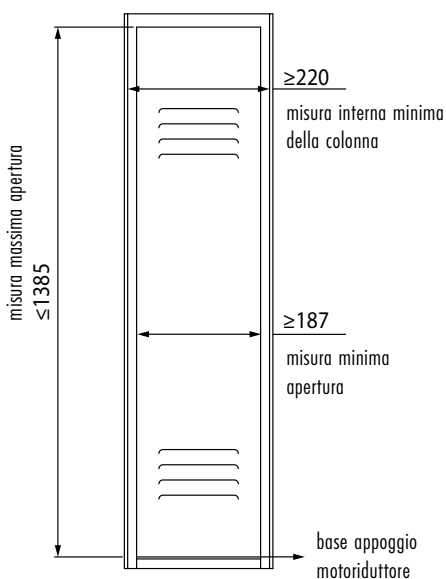

DIMENSIONI IN MILLIMETRI

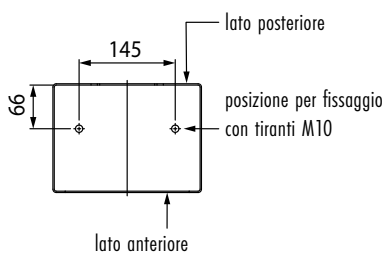

[VAI AGLI ACCESSORI](#)



[TORNA ALL'INDICE](#)









CARATTERISTICHE







MODELLO	TW110/1000/HS	TW110/1200/R	TW110/1600/HS	TW110/2000
Peso MAX cancello	1000 kg	1200 kg	1600 kg	2000 kg
Alimentazione di linea	230V AC - 50Hz	230V AC - 50Hz	230V AC - 50Hz	230V AC - 50Hz
Consumo in stand-by	≤ 0,5W	≤ 0,5W	≤ 0,5W	≤ 0,5W
Alimentazione motore	36V	36V	36V	36V
Potenza nominale	240W	240W	240W	240W
Frequenza di utilizzo	Uso intensivo	Uso intensivo	Uso intensivo	Uso intensivo
Spinta	270N	300N	380N	570N
Temperatura di esercizio	-20+55°C	-20+55°C	-20+55°C	-20+55°C
Grado di protezione	IP44	IP44	IP44	IP44
Velocità di manovra	25 m/min (0.42 m/s)	17 m/min (0.28 m/s)	21 m/min (0.35 m/s)	12 m/min (0.16 m/s)
Finecorsa	Senza finecorsa - optional	Senza finecorsa - optional	Senza finecorsa - optional	Senza finecorsa - optional
Centrale di comando installata a bordo	B70/1THP	B70/1THP	B70/1THP	B70/1THP
Encoder	Encoder magnetico digitale SENSORED a 4096 PPR	Encoder magnetico digitale SENSORED a 4096 PPR	Encoder magnetico digitale SENSORED a 4096 PPR	Encoder magnetico digitale SENSORED a 4096 PPR
Batteria di emergenza	Opzionale 2 batterie esterne da 12V a 4,5AH	Opzionale 2 batterie esterne da 12V a 4,5AH	Opzionale 2 batterie esterne da 12V a 4,5AH	Opzionale 2 batterie esterne da 12V a 4,5AH
Tipologia ingranaggio in uscita	Z20/mod 4	Z17/mod 4	Z17/mod 4	Z17/mod 4
Cicli di manovra giorno (apertura/chiusura - 24 ore non stop)	800	800	800	1000

TW90



ACCESSORI OPTIONAL

CODICE	DESCRIZIONE	FOTO / PREZZO EURO	TW110/1000/HS	TW110/1200/R	TW110/1600/HS	TW110/2000
B71/BCHP/EXT	Kit scheda di collegamento e carica batterie per controller digitali Brushless B70/1DCHP - B70/1THP - EDGE1/BOX a 36V DC completo di 2 batterie da 12V DC a 4,5 Ah. Completo di contenitore plastico.	309,00 	√	√	√	√
B71/BCHP/BOX	Kit scheda di collegamento e carica batterie per controller digitali Brushless B70/1DCHP - B70/1THP - EDGE1/BOX a 36V DC. Completo di contenitore plastico, senza batterie.	146,00 	√	√	√	√
GA550	Cremagliera in acciaio 22x22x1000 zincata, modulo 4.	32,00 	√	√	√	√
GA551	Cremagliera in acciaio 30x12x1000 zincata, modulo 4, completa di distanziali e viti.	28,00 	√	√	√	√
GA554	Confezione da 6 distanziali (2,5 cm) con viti.	43,00 	√	√	√	√
GA557	Cremagliera Roger Technology in nylon, modulo 4 a 6 attacchi, L.1000.	28,00 	√	√	√	√
GA558	Cremagliera Roger Technology in nylon, modulo 6 a 6 attacchi, L.1000.	63,00 		√	√	√

ACCESSORI OPTIONAL						
CODICE	DESCRIZIONE	FOTO / PREZZO EURO	TW110/1000/HS	TW110/1200/R	TW110/1600/HS	TW110/2000
LT328	Pignone Z17 mod. 4 spessore maggiorato H.38 per serie BG30 - G30 - TW110 - R30 - E30 (escluso BG30/804/HS - BG30/1504/HS - TW110/1000/HS).	106,00 	√	√	√	
LT331	Pignone Z11 mod. 6, solo per serie BG30 - G30 - TW110 (escluso BG30/804/HS - BG30/1504/HS - TW110/1000/HS).	118,00 		√	√	√
MC783	Coppia di magneti maggiorati per finecorsa magnetico, solo per GA558.	72,00 		√	√	√
MC786	Fincorsa magnetici NORD-SUD per TW110.	103,00 	√	√	√	√
MC787	Kit fincorsa magnetici NORD-SUD e staffe per TW110.	130,00 	√	√	√	√
RL671	Cordino a filo lunghezza 3 m per sblocco dall'esterno.	27,00 	√	√	√	√

[VAI AGLI ACCESSORI](#) 

[TORNA ALL'INDICE](#) 

CAXON

ADATTO PER CANCELLO
SCORREVOLE



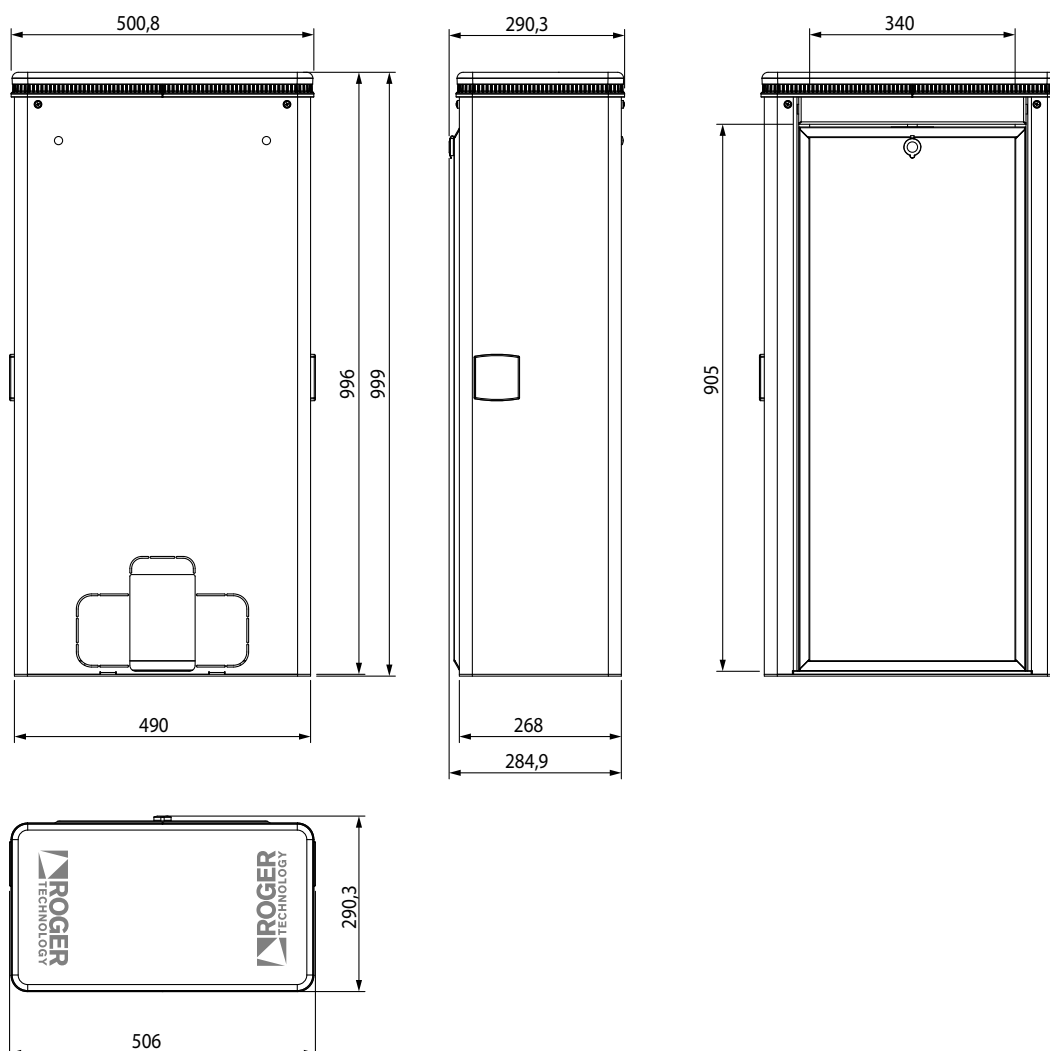

CODICE	DESCRIZIONE	NUMERO PEZZI PER PALLET/SCATOLA	PREZZO EURO
CAXON/9006	Armadio verniciato RAL9006 per motori scorrevoli.	6	1.350,00
CAXON/GALV	Armadio zincato pronto per essere verniciato per motori scorrevoli.	6	1.250,00



CAXON

ADATTO PER CANCELLO SCORREVOLE

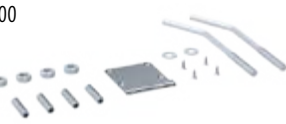
ACCESSORI OPTIONAL

CODICE	DESCRIZIONE	FOTO / PREZZO EURO	CAXON/9006	CAXON/GALV
KT254	Kit piastra di fissaggio con tiranti e accessori per TW90 su installazione serie CAXON.	130,00 	√	√
KT255	Kit tiranti di fissaggio e accessori per TW110 su installazione serie CAXON.	23,00 	√	√
CAXON/LED	Strip led bianca con cavo di collegamento per testata serie CAXON.	60,00 	√	√
KT253	Kit barra DIN con supporti magnetici per serie CAXON.	30,00 	√	√





DIMENSIONI IN MILLIMETRI



CODICE	DESCRIZIONE	NUMERO PEZZI PER PALLET/SCATOLA	PREZZO EURO
E30/800 	Motoriduttore elettromeccanico interrato 230V AC, irreversibile, ideale per cancelli scorrevoli fino a 800 kg con finecorsa magnetico, encoder magnetico, senza centrale di comando. Completo di cassa di fondazione in acciaio zincata a freddo.		984,00
SET E30/800 	SET motoriduttore elettromeccanico interrato 230V AC, irreversibile, ideale per cancelli scorrevoli fino a 800 kg con finecorsa magnetico, encoder magnetico e centrale di comando H70/105AC/BOX in contenitore plastico. Completo di cassa di fondazione zincata a freddo.		1.211,00

CARATTERISTICHE

MODELLO	E30/800	SET E30/800
Peso MAX cancello	800 kg	800 kg
Alimentazione di linea	230V AC - 50Hz	230V AC - 50Hz
Consumo in stand-by		≤ 0,5W
Alimentazione motore	230V AC	230V AC
Potenza nominale	350W	350W
Frequenza di utilizzo	50%	50%
Spinta	500N	500N
Temperatura di esercizio	-20+55 °C	-20+55 °C
Grado di protezione	IP67	IP67
Velocità di manovra	9.5 m/min (0.16 m/s)	9.5 m/min (0.16 m/s)
Termoprotezione motore	150 °C	150 °C
Finecorsa	Magnetico	Magnetico
Encoder	Magnetico	Magnetico
Tipologia ingranaggio in uscita	Z17/mod 4	Z17/mod 4

ACCESSORI OPTIONAL			
CODICE	DESCRIZIONE	FOTO / PREZZO EURO	E30/800
GA550	Cremagliera in acciaio 22x22x1000 zincata, modulo 4.	32,00 	√
GA551	Cremagliera in acciaio 30x12x1000 zincata, modulo 4, completa di distanziali e viti.	28,00 	√
GA554	Confezione da 6 distanziali (2,5 cm) con viti.	43,00 	√
GA557	Cremagliera Roger Technology in nylon, modulo 4 a 6 attacchi, L.1000.	28,00 	√
LT328	Pignone Z17 mod. 4 spessore maggiorato H.38 per serie BG30 - G30 - TW110 - R30 - E30 (escluso BG30/804/HS - BG30/1504/HS - TW110/1000/HS).	106,00 	√

DIMENSIONI IN MILLIMETRI

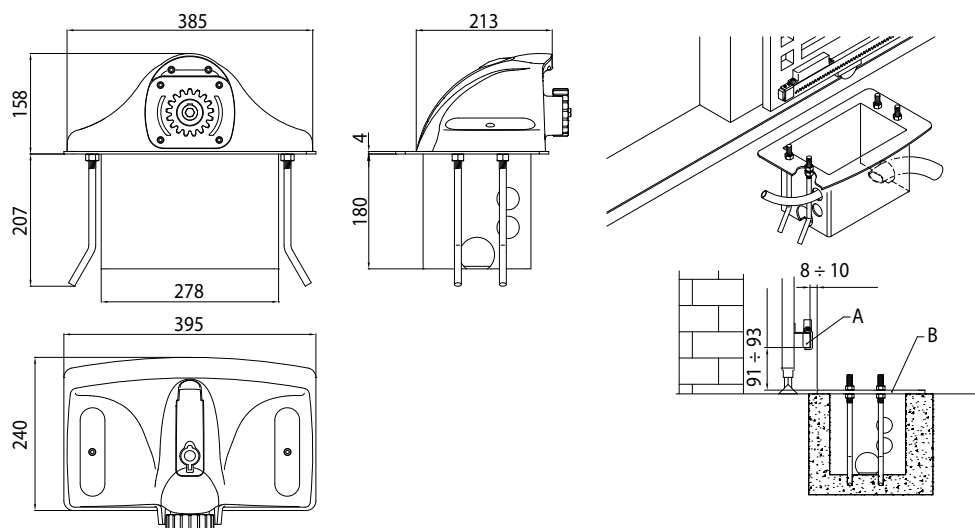

SET E30

FINO A 800 KG

MOTORE TRADIZIONALE



CODICE	DESCRIZIONE	NUMERO COLLI PER PALLET	PREZZO EURO
SET E30/800	SET motoriduttore elettromeccanico interrato 230V AC, irreversibile, ideale per cancelli scorrevoli fino a 800 kg con finecorsa magnetico, encoder magnetico e centrale di comando H70/105AC/BOX in contenitore plastico. Completo di cassa di fondazione zincata a freddo.		1211,00
COMPOSIZIONE SET			
N. 1 - E30/800	Motoriduttore elettromeccanico interrato 230V AC, irreversibile, ideale per cancelli scorrevoli fino a 800 kg con finecorsa magnetico, encoder magnetico, senza centrale di comando. Completo di cassa di fondazione in acciaio zincata a freddo.		
N. 1 - H70/105AC/BOX	Centrale di comando universale per la gestione di 1 motore asincrono a 230V AC 50/60 Hz con rallentamenti, in contenitore plastico.		

PIASTRA DI FISSAGGIO INCLUSA

SERIE BM30



KT223



SERIE M30



KT223



SERIE BH30



KT214



SERIE H30



KT214



SERIE R30



KT210



SERIE BG30



KT215



SERIE G30



KT215



SERIE E30



FU800



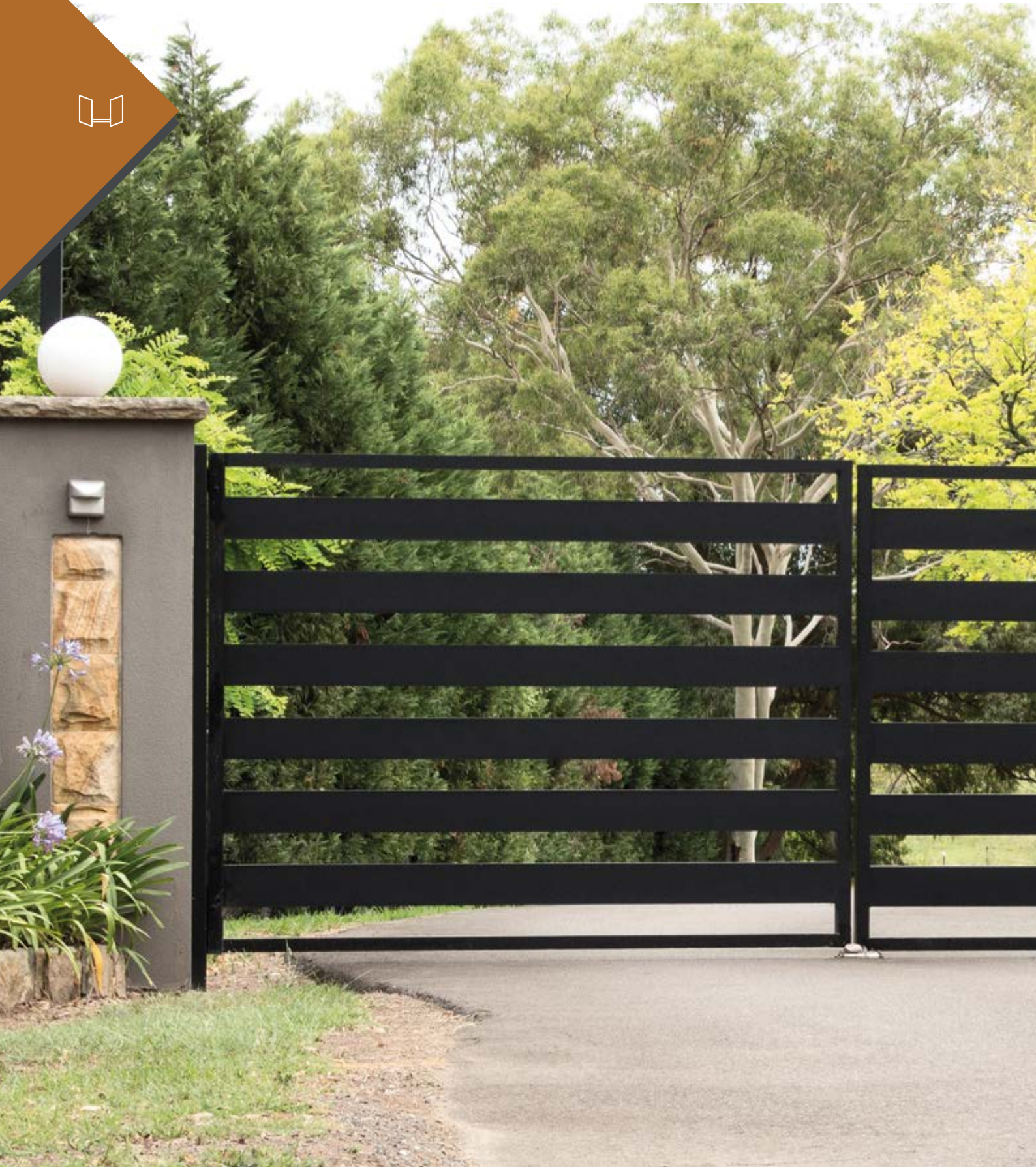

CANCELLI BATTENTI

Le automazioni Roger Technology per cancelli battenti sono state progettate in versioni diverse: automazioni a pistone, automazioni con bracci articolati e automazioni per cancelli a battente interrati con le relative e innovative casse di fondazione.

Tutte le versioni sono state sviluppate con un design moderno, forti e a basso impatto estetico.

LEGENDA PRODOTTI





Motore Brushless con Tecnologia Digitale progettato, prodotto e assemblato in Italia da Roger Technology





Motore asincrono di precisione 230V, progettato e prodotto in Italia da Roger Technology





TIPO DI MOTORE

-  Motore brushless
-  Motore standard





VANTAGGIO PRINCIPALE

-  Uso intensivo
-  Motore reversibile
-  Motore ad alta velocità

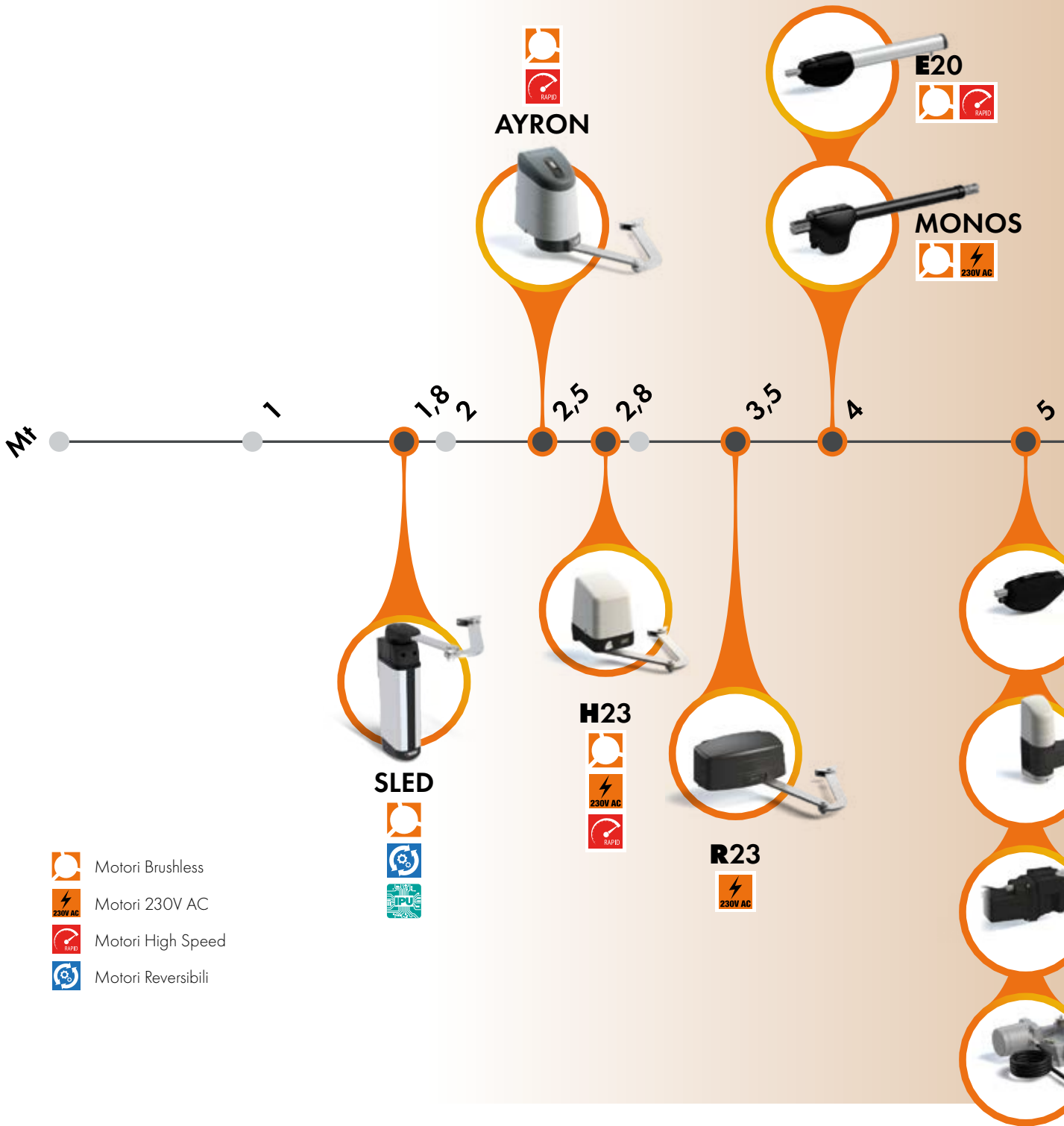
UTILIZZO MIGLIORE

-  Uso residenziale
-  Uso commerciale
-  Uso industriale
-  Parcheggio



-  Motori Brushless
-  Motori 230V AC
-  Motori High Speed
-  Motori Reversibili





CANCELLI BATTENTI PANORAMICA

b

1

R20



H20



H21



R21



MONOS

FINO A 4 M



MOTORE BRUSHLESS

CODICE	DESCRIZIONE	NUMERO PEZZI PER PALLET/SCATOLA	PREZZO EURO
MONOS4 	Attuatore elettromeccanico con braccio telescopico, BRUSHLESS a bassa tensione, ad uso super intensivo, con encoder nativo a bordo, irreversibile, ideale per cancelli a battente con anta fino a 4 m. Completo di staffe corte da avvitare.	50	432,00
KIT MONOS4 	KIT attuatore elettromeccanico con braccio telescopico, BRUSHLESS a bassa tensione, ad uso super intensivo, con encoder nativo a bordo, irreversibile, ideale per cancelli a battente con anta fino a 4 m. Completo di staffe corte da avvitare. Con radio ricevente a 2 canali installata a bordo.	21	1.492,00

CARATTERISTICHE

MODELLO	MONOS4	KIT MONOS4
Alimentazione di linea	230V AC - 50Hz	230V AC - 50Hz
Consumo in stand-by		≤ 0,5W
Alimentazione motore	24V	24V
Potenza nominale	200W	200W
Frequenza di utilizzo	Uso intensivo	Uso intensivo
Spinta	2200N	2200N
Temperatura di esercizio	-20 C° +55 C°	-20 C° +55 C°
Grado di protezione	IP44	IP44
Velocità di manovra	2,10 cm/s	2,10 cm/s
Tempo apertura	19-35 s	19-35 s
Corso	400 mm	400 mm
Finecorsa	-	-
Controller digitale consigliato	230V: B70/2ML/BOX - 115V: B70/2ML/BOX/115	-
Encoder	Encoder nativo digitale SENSORLESS a 48 PPR	Encoder nativo digitale SENSORLESS a 48 PPR
Cicli di manovra giorno (apertura/chiusura - 24 ore non stop)	700	700

[VAI AL KIT](#)





[VAI AGLI ACCESSORI](#)



[TORNA ALL'INDICE](#)



ACCESSORI OPTIONAL

CODICE	DESCRIZIONE	FOTO / PREZZO EURO	MONOS4
HT420	Copri stelo per serie MONOS4.	59,00 	√
KT248	Supporto staffa anteriore con perni M8 per MONOS4.	38,00 	√

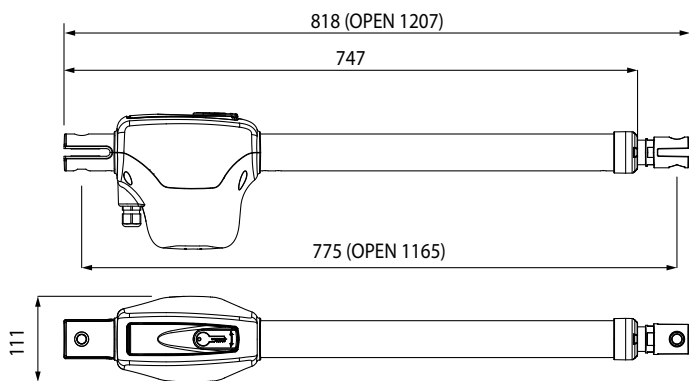

MONOS4 - MONOS4/115 (Corsa Massima = 400 mm)							
A	B	C	D (min)	D (max)	E	F	α (max)
110	180	57	870	1155	50	80	95°
110	210	87	840	1155	50	80	95°
120	150	27	893	1155	50	80	95°
120	200	77	839	1155	50	80	95°
130	130	7	893	1155	50	80	100°
150	130	7	860	1155	50	80	105°
150	150	27	840	1155	50	80	105°
150	200	77	796	1155	50	80	100°
160	150	27	817	1155	50	80	110°
160	160	37	817	1155	50	80	105°

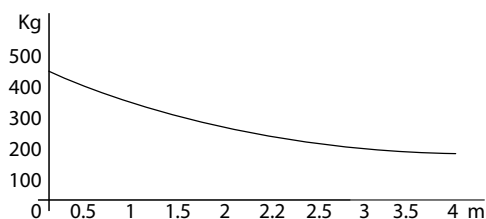

DIMENSIONI IN MILLIMETRI

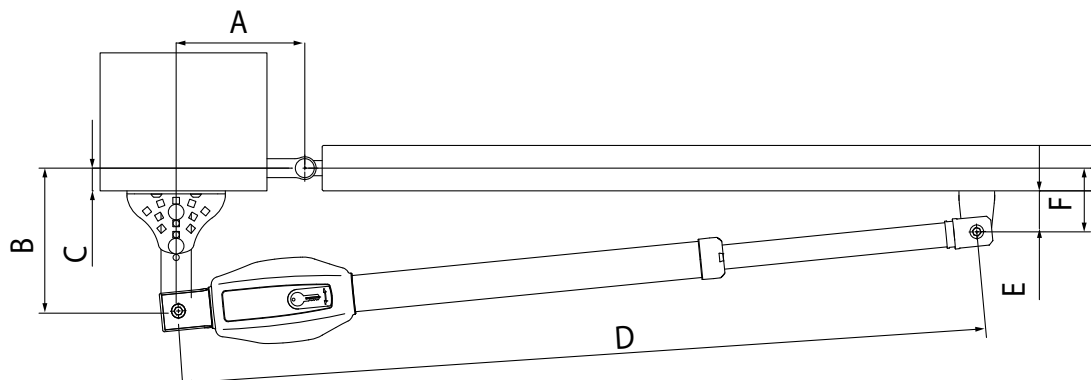

MONOS

FINO A 4 M



MOTORE TRADIZIONALE

CODICE	DESCRIZIONE	NUMERO PEZZI PER PALLET/SCATOLA	PREZZO EURO
MONOS4/220	Attuatore elettromeccanico con braccio telescopico, 230V AC, irreversibile, ideale per cancelli a battente con anta fino a 4 m. Completo di staffe corte da avvitare.	50	402,00
KIT MONOS4/220	KIT attuatore elettromeccanico con braccio telescopico, 230V AC, irreversibile, ideale per cancelli a battente con anta fino a 4 m. Completo di staffe corte da avvitare.	21	1.284,00

CARATTERISTICHE		
MODELLO	MONOS4/220	KIT MONOS4/220
Alimentazione di linea	230V AC - 50Hz	230V AC - 50Hz
Consumo in stand-by		≤ 0,5W
Alimentazione motore	230V AC	230V AC
Potenza nominale	200W	200W
Frequenza di utilizzo	30%	30%
Spinta	2400N	2400N
Temperatura di esercizio	-20 C° +55 C°	-20 C° +55 C°
Grado di protezione	IP44	IP44
Velocità di manovra	1,66 cm/s	1,66 cm/s
Tempo apertura	24 s	24 s
Corso	400 mm	400 mm
Termoprotezione motore	150° C	150° C
Finecorsa	-	-
Encoder	-	-



[VAI AL KIT](#)

[VAI AGLI ACCESSORI](#)

[TORNA ALL'INDICE](#)



ACCESSORI OPTIONAL

CODICE	DESCRIZIONE	FOTO / PREZZO EURO	MONOS4/220
HT420	Copri stelo per serie MONOS4.	59,00 	√
KT248	Supporto staffa anteriore con perni M8 per MONOS4.	38,00 	√

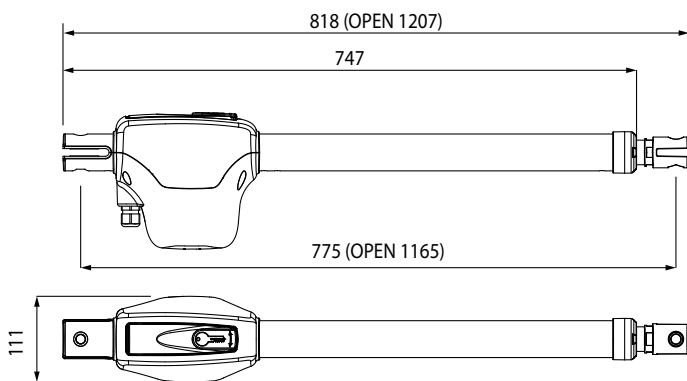

MONOS4/220 (Corsa Massima = 400 mm)							
A	B	C	D (min)	D (max)	E	F	α (max)
110	180	57	870	1155	50	80	95°
110	210	87	840	1155	50	80	95°
120	150	27	893	1155	50	80	95°
120	200	77	839	1155	50	80	95°
130	130	7	893	1155	50	80	100°
150	130	7	860	1155	50	80	105°
150	150	27	840	1155	50	80	105°
150	200	77	796	1155	50	80	100°
160	150	27	817	1155	50	80	110°
160	160	37	817	1155	50	80	105°

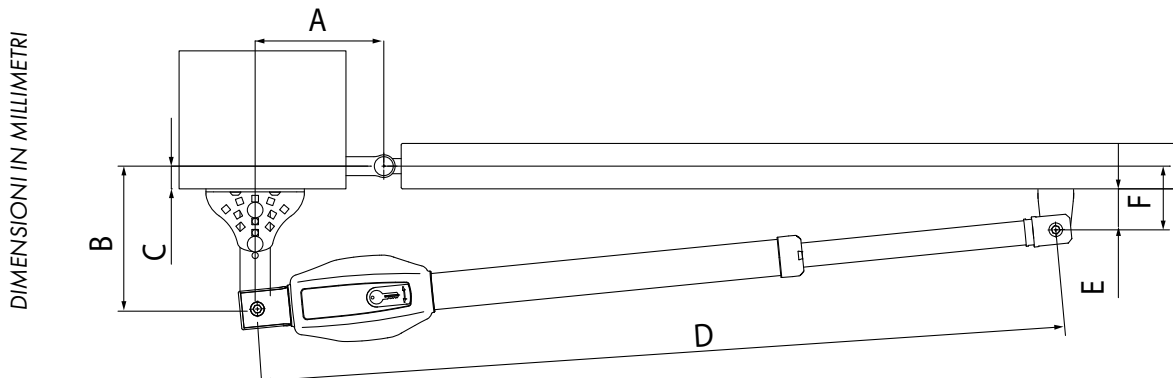
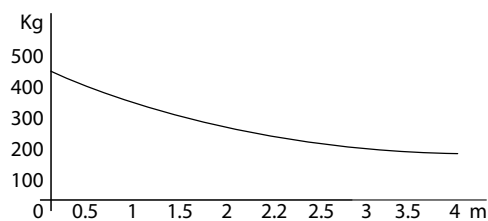

DIMENSIONI IN MILLIMETRI



CODICE	DESCRIZIONE	NUMERO COLLI PER PALLET	PREZZO EURO
KIT MONOS4	KIT attuatore elettromeccanico con braccio telescopico, BRUSHLESS a bassa tensione, ad uso super intensivo, con encoder nativo a bordo, irreversibile, ideale per cancelli a battente con anta fino a 4 m. Completo di staffe corte da avvitare. Con radio ricevente a 2 canali installata a bordo.	21	1492,00
COMPOSIZIONE KIT			
N. 2 - MONOS4	Attuatore elettromeccanico con braccio telescopico, BRUSHLESS a bassa tensione, ad uso super intensivo, con encoder nativo a bordo, irreversibile, ideale per cancelli a battente con anta fino a 4 m. Completo di staffe corte da avvitare.		
N. 1 - B70/2ML/BOX	Controller digitale 24V per la gestione di 2 motori BRUSHLESS, in contenitore plastico. Con radio ricevente a 2 canali installata a bordo.		
N. 2 - SYNUS/2	Radiocomando bi-code (modalità codice fisso o rolling code), 433,92 MHz, 2 canali, con funzione di copia.		
N. 1 - R90/F4ES	Coppia di fotocellule da esterno sincronizzate 24V AC/DC, fino ad un massimo di 4 coppie di fotocellule.		
N. 1 - FIFTHY/24	Lampeggiante LED 24V con antenna integrata.		
N. 1 - R99/C/001	Tabella segnaletica "Automatic Opening".		



CODICE	DESCRIZIONE	NUMERO COLLI PER PALLET	PREZZO EURO
KIT MONOS4/220	KIT attuatore elettromeccanico con braccio telescopico, 230V AC, irreversibile, ideale per cancelli a battente con anta fino a 4 m. Completo di staffe corte da avvitare.	21	1284,00
COMPOSIZIONE KIT			
N. 2 - MONOS4/220	Attuatore elettromeccanico con braccio telescopico, 230V AC, irreversibile, ideale per cancelli a battente con anta fino a 4 m. Completo di staffe corte da avvitare.		
N. 1 - H70/200AC/BOX	Centrale di comando per la gestione di 2 motori 230V AC con funzioni di rallentamento, in contenitore plastico.		
N. 1 - H93/RX20/1	Radio ricevente codice fisso a 2 canali ad innesto 433,92 MHz (50 codici memorizzabili) per centrali di comando serie H70, B70, EDGE, CTRL e F70.		
N. 2 - T80/TX2	Radiocomando bi-code (modalità codice fisso o rolling code), 433,92 MHz, 2 canali, con funzione di copia.		
N. 1 - R90/F2ES	Coppia di fotocellule da esterno sincronizzate.		
N. 1 - FIFTHY/230	Lampeggiante LED 230V - 115V con antenna integrata.		
N. 1 - R99/C/001	Tabella segnaletica "Automatic Opening".		

BE20

FINO A 2,8 M



MOTORE BRUSHLESS

CODICE	DESCRIZIONE	NUMERO PEZZI PER PALLET/SCATOLA	PREZZO EURO
BE20/200 	Attuatore elettromeccanico BRUSHLESS a bassa tensione, ad uso super intensivo, con encoder nativo a bordo, irreversibile, ideale per cancelli a battente con anta fino a 2,8 m con fermi meccanici in apertura e chiusura. Completo di staffe corte da avvitare.	50	474,00
BE20/200/HS 	Attuatore elettromeccanico HIGH SPEED BRUSHLESS a bassa tensione, ad uso super intensivo, con encoder nativo a bordo, irreversibile, ideale per cancelli a battente con anta fino a 2,5 m con fermi meccanici in apertura e chiusura. Completo di staffe corte da avvitare.	50	548,00
KIT BE20/210 	KIT attuatore elettromeccanico BRUSHLESS a bassa tensione, ad uso super intensivo, con encoder nativo a bordo, irreversibile, ideale per cancelli a battente con anta fino a 2,8 m con fermi meccanici in apertura e chiusura. Completo di staffe corte da avvitare. Con radio ricevente a 2 canali installata a bordo.	21	1.569,00
KIT BE20/212/HS 	KIT attuatore elettromeccanico HIGH SPEED BRUSHLESS a bassa tensione, ad uso super intensivo, con encoder nativo a bordo, irreversibile, ideale per cancelli a battente con anta fino a 2,5 m con fermi meccanici in apertura e chiusura. Completo di staffe corte da avvitare. Con radio ricevente a 2 canali installata a bordo.	21	1.821,00

CARATTERISTICHE

MODELLO	BE20/200	BE20/200/HS	KIT BE20/210	KIT BE20/212/HS
Alimentazione di linea	230V AC - 50Hz	230V AC - 50Hz	230V AC - 50Hz	230V AC - 50Hz
Consumo in stand-by			≤ 0,5W	≤ 0,5W
Alimentazione motore	24V	36V	24V	36V
Potenza nominale	200W	200W	200W	200W
Frequenza di utilizzo	Uso intensivo	Uso intensivo	Uso intensivo	Uso intensivo
Spinta	100 - 2200N	100 - 2200N	100 - 2200N	100 - 2200N
Temperatura di esercizio	-20 C° +55 C°	-20 C° +55 C°	-20 C° +55 C°	-20 C° +55 C°
Grado di protezione	IP44	IP44	IP44	IP44
Velocità di manovra	1,66 cm/s	3 cm/s	1,66 cm/s	3 cm/s
Tempo apertura	15-25 s	10-15 s	15-25 s	10-15 s
Corsa	400 mm	400 mm	400 mm	400 mm
Fincorsa	Fermo meccanico in apertura e chiusura	Fermo meccanico in apertura e chiusura	Fermo meccanico in apertura e chiusura	Fermo meccanico in apertura e chiusura
Controller digitale consigliato	230V: B70/2ML/BOX - 115V: B70/2ML/BOX/115	230V: EDGE1/BOX - 115V: EDGE1/BOX/115	-	-
Encoder	Encoder nativo digitale SENSORLESS a 48 PPR	Encoder nativo digitale SENSORLESS a 48 PPR	Encoder nativo digitale SENSORLESS a 48 PPR	Encoder nativo digitale SENSORLESS a 48 PPR
Cicli di manovra giorno (apertura/chiusura - 24 ore non stop)	800	800	800	800

[VAI AL KIT](#)



[VAI AGLI ACCESSORI](#)



[TORNA ALL'INDICE](#)



BE20

FINO A 2,8 M

MOTORE BRUSHLESS

ACCESSORI OPTIONAL

CODICE	DESCRIZIONE	FOTO / PREZZO EURO	BE20/200	BE20/200/HS
KT206	Kit tre staffe serie corta da saldare.	50,00 	√	√

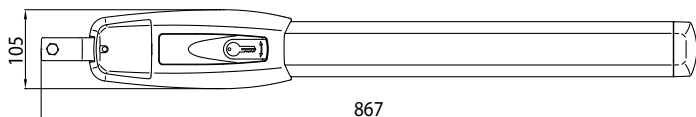
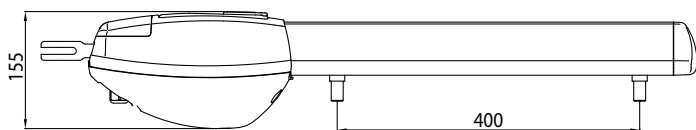

BE20/200 – BE20/200/HS (Corsa Massima = 400 mm)					
A	B	C (max)	D (max)	E	α°
110	180	100	770	92	100°
110	210	100	770	92	95°
120	150	100	770	92	105°
120	200	100	770	92	100°
130	130	100	770	92	105°
150	130	100	770	92	120°
150	150	100	770	92	110°
150	200	100	770	92	100°
160	150	100	770	92	105°
160	160	100	770	92	100°

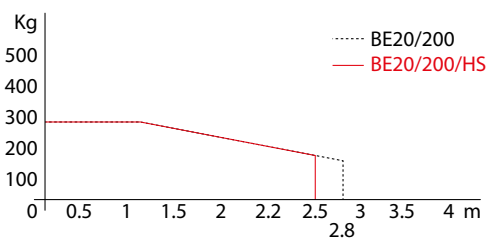

DIMENSIONI IN MILLIMETRI

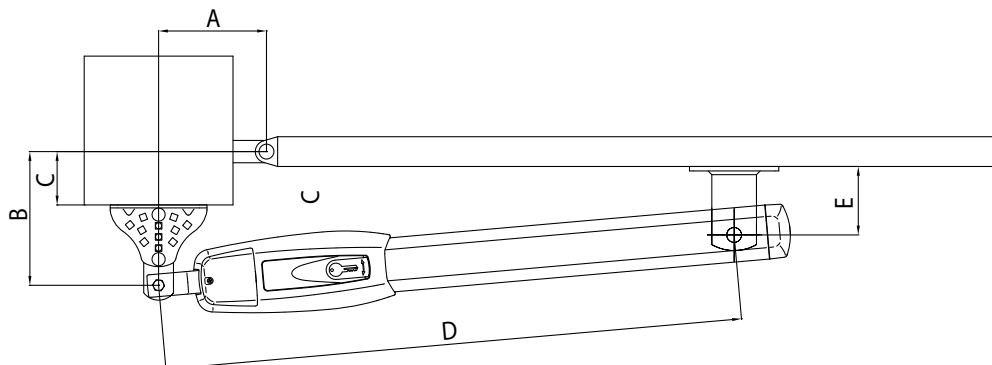

BE20

FINO A 4 M



CODICE	DESCRIZIONE	NUMERO PEZZI PER PALLET/SCATOLA	PREZZO EURO	
BE20/400 	Attuatore elettromeccanico BRUSHLESS a bassa tensione, ad uso super intensivo, con encoder nativo a bordo, irreversibile, ideale per cancelli a battente con anta fino a 4 m con fermi meccanici in apertura e chiusura. Completo di staffe lunghe da avvitare.	36	548,00	
KIT BE20/410 	KIT attuatore elettromeccanico BRUSHLESS a bassa tensione, ad uso super intensivo, con encoder nativo a bordo, irreversibile, ideale per cancelli a battente con anta fino a 4 m con fermi meccanici in apertura e chiusura. Completo di staffe lunghe da avvitare. Con radio ricevente a 2 canali installata a bordo.	18	1.825,00	

CARATTERISTICHE			
MODELLO	BE20/400	KIT BE20/410	
Alimentazione di linea	230V AC - 50Hz	230V AC - 50Hz	
Consumo in stand-by		≤ 0,5W	
Alimentazione motore	36V	36V	
Potenza nominale	200W	200W	
Frequenza di utilizzo	Uso intensivo	Uso intensivo	
Spinta	100 - 2800N	100 - 2800N	
Temperatura di esercizio	-20 C° +55 C°	-20 C° +55 C°	
Grado di protezione	IP44	IP44	
Velocità di manovra	1,66 cm/s	1,66 cm/s	
Tempo apertura	17-26 s	17-26 s	
Corsa	550 mm	550 mm	
Finecorsa	Fermo meccanico in apertura e chiusura	Fermo meccanico in apertura e chiusura	
Controller digitale consigliato	230V: EDGE1/BOX - 115V: EDGE1/BOX/115	-	
Encoder	Encoder nativo digitale SENSORLESS a 48 PPR	Encoder nativo digitale SENSORLESS a 48 PPR	
Cicli di manovra giorno (apertura/chiusura - 24 ore non stop)	1000	1000	



ACCESSORI OPTIONAL

CODICE	DESCRIZIONE	FOTO / PREZZO EURO	BE20/400
KT205	Kit tre staffe serie lunga da saldare.	54,00 	✓

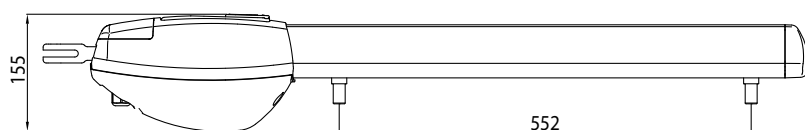

BE20/400 (Corsa Massima = 550 mm)					
A	B	C (max)	D (max)	E	α°
120	180	150	922	125	100°
120	200	150	922	125	95°
150	180	150	922	125	105°
150	220	150	922	125	100°
170	200	150	922	125	105°
200	200	150	922	125	110°
200	240	150	922	125	100°
220	180	150	922	125	110°
220	200	150	922	125	100°
250	190	150	922	145	115°

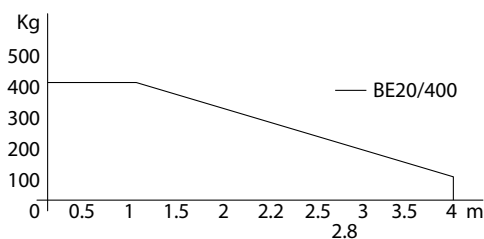

DIMENSIONI IN MILLIMETRI

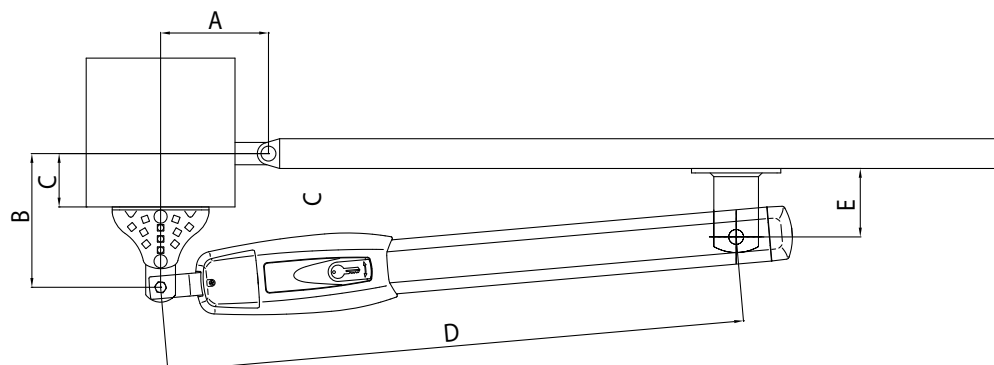



CODICE	DESCRIZIONE	NUMERO COLLI PER PALLET	PREZZO EURO
KIT BE20/210	KIT attuatore elettromeccanico BRUSHLESS a bassa tensione, ad uso super intensivo, con encoder nativo a bordo, irreversibile, ideale per cancelli a battente con anta fino a 2,8 m con fermi meccanici in apertura e chiusura. Completo di staffe corte da avvitare. Con radio ricevente a 2 canali installata a bordo.	21	1569,00

COMPOSIZIONE KIT

N. 2 - BE20/200	Attuatore elettromeccanico BRUSHLESS a bassa tensione, ad uso super intensivo, con encoder nativo a bordo, irreversibile, ideale per cancelli a battente con anta fino a 2,8 m con fermi meccanici in apertura e chiusura. Completo di staffe corte da avvitare.
N. 1 - B70/2ML/BOX	Controller digitale 24V per la gestione di 2 motori BRUSHLESS, in contenitore plastico. Con radio ricevente a 2 canali installata a bordo.
N. 2 - SYNUS/2	Radiocomando bi-code (modalità codice fisso o rolling code), 433,92 MHz, 2 canali, con funzione di copia.
N. 1 - R90/F4ES	Coppia di fotocellule da esterno sincronizzate 24V AC/DC, fino ad un massimo di 4 coppie di fotocellule.
N. 1 - FIFTHY/24	Lampeggiante LED 24V con antenna integrata.
N. 1 - R99/C/001	Tabella segnaletica "Automatic Opening".



CODICE	DESCRIZIONE	NUMERO COLLI PER PALLET	PREZZO EURO
KIT BE20/212/HS	KIT attuatore elettromeccanico HIGH SPEED BRUSHLESS a bassa tensione, ad uso super intensivo, con encoder nativo a bordo, irreversibile, ideale per cancelli a battente con anta fino a 2,5 m con fermi meccanici in apertura e chiusura. Completo di staffe corte da avvitare. Con radio ricevente a 2 canali installata a bordo.	21	1821,00

COMPOSIZIONE KIT

N. 2 - BE20/200/HS	Attuatore elettromeccanico HIGH SPEED BRUSHLESS a bassa tensione, ad uso super intensivo, con encoder nativo a bordo, irreversibile, ideale per cancelli a battente con anta fino a 2,5 m con fermi meccanici in apertura e chiusura. Completo di staffe corte da avvitare.
N. 1 - EDGE1/BOX	Controller digitale 36V per la gestione di 2 motori BRUSHLESS, in contenitore plastico. Con radio ricevente a 2 canali installata a bordo.
N. 2 - SYNUS/2	Radiocomando bi-code (modalità codice fisso o rolling code), 433,92 MHz, 2 canali, con funzione di copia.
N. 1 - R90/F4ES	Coppia di fotocellule da esterno sincronizzate 24V AC/DC, fino ad un massimo di 4 coppie di fotocellule.
N. 1 - FIFTHY/24	Lampeggiante LED 24V con antenna integrata.
N. 1 - R99/C/001	Tabella segnaletica "Automatic Opening".

KIT BE20



CODICE	DESCRIZIONE	NUMERO COLLI PER PALLET	PREZZO EURO
KIT BE20/410	KIT attuatore elettromeccanico BRUSHLESS a bassa tensione, ad uso super intensivo, con encoder nativo a bordo, irreversibile, ideale per cancelli a battente con anta fino a 4 m con fermi meccanici in apertura e chiusura. Completo di staffe lunghe da avvitare. Con radio ricevente a 2 canali installata a bordo.	18	1825,00
COMPOSIZIONE KIT			
N. 2 - BE20/400	Attuatore elettromeccanico BRUSHLESS a bassa tensione, ad uso super intensivo, con encoder nativo a bordo, irreversibile, ideale per cancelli a battente con anta fino a 4 m con fermi meccanici in apertura e chiusura. Completo di staffe lunghe da avvitare.		
N. 1 - EDGE1/BOX	Controller digitale 36V per la gestione di 2 motori BRUSHLESS, in contenitore plastico. Con radio ricevente a 2 canali installata a bordo.		
N. 2 - SYNUS/2	Radiocomando bi-code (modalità codice fisso o rolling code), 433,92 MHz, 2 canali, con funzione di copia.		
N. 1 - R90/F4ES	Coppia di fotocellule da esterno sincronizzate 24V AC/DC, fino ad un massimo di 4 coppie di fotocellule.		
N. 1 - FIFTY/24	Lampeggiante LED 24V con antenna integrata.		
N. 1 - R99/C/001	Tabella segnaletica "Automatic Opening".		

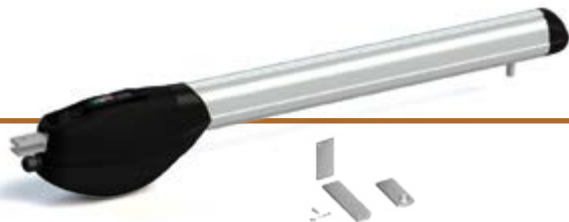

CODICE	DESCRIZIONE	NUMERO PEZZI PER PALLET/SCATOLA	PREZZO EURO
BR20/400/R	Attuatore elettromeccanico BRUSHLESS a bassa tensione, ad uso super intensivo, con encoder nativo a bordo, REVERSIBILE, ideale per cancelli a battente con anta fino a 4 m con fermi meccanici in apertura e chiusura. Completo di staffe lunghe da saldare.	36	603,00



CARATTERISTICHE

MODELLO	BR20/400/R
Alimentazione di linea	230V AC - 50Hz
Alimentazione motore	36V
Potenza nominale	210W
Frequenza di utilizzo	Uso intensivo
Spinta	100 - 1500N
Temperatura di esercizio	-20 C° +55 C°
Grado di protezione	IP44
Velocità di manovra	2,22 cm/s
Tempo apertura	18-28 s
Corso	520 mm
Finecorsa	Fermo meccanico in apertura e chiusura
Controller digitale consigliato	230V: EDGE1/BOX 115V: EDGE1/BOX/115
Encoder	Encoder nativo digitale SENSORLESS a 48 PPR
Cicli di manovra giorno (apertura/chiusura - 24 ore non stop)	1000



ACCESSORI OPTIONAL

CODICE	DESCRIZIONE	FOTO / PREZZO EURO	BR20/400/R
KT205/R	Kit staffa posteriore lunga regolabile da avvitare e staffa anteriore lunga saldata da avvitare.	71,00 	✓

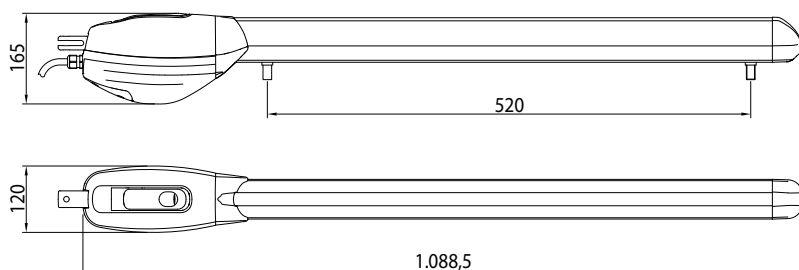

BR20/400/R (Corsa Massima 520 mm)						
A	B	C (max)	D (max)	E	α°	
100	220	150	950	90	90	
120	180	100	950	90	90	
130	135	50	950	80	100	
150	210	125	950	123	90	
150	250	175	950	123	90	
180	130	50	950	90	115	
180	200	100	950	123	100	
200	180	100	950	123	100	
210	180	100	950	123	105	
220	180	100	950	123	100	
230	170	90	950	123	105	

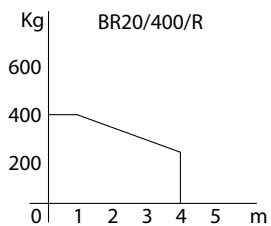

DIMENSIONI IN MILLIMETRI

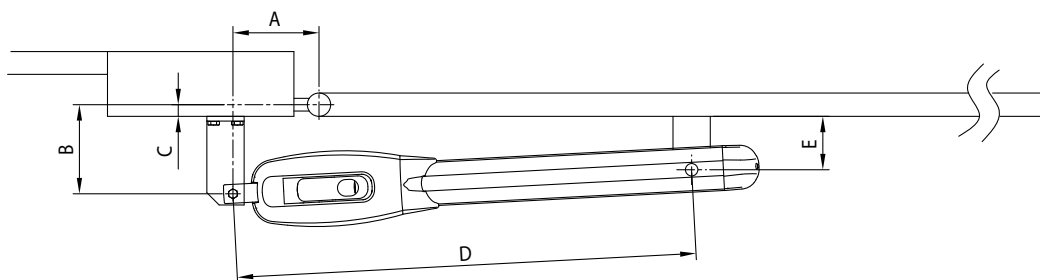





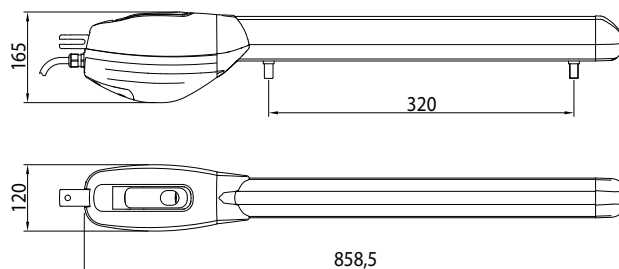

CODICE	DESCRIZIONE	NUMERO PEZZI PER PALLET/SCATOLA	PREZZO EURO
R20/300 	Attuatore elettromeccanico 230V AC, irreversibile, ideale per cancelli a battente con anta fino a 50 2,5 m con 1 finecorsa a microswitch in apertura. Completo di staffe corte da saldare.		524,00
R20/302 	Attuatore elettromeccanico 230V AC, irreversibile, versione lenta con motore a 6 poli, ideale per 50 cancelli a battente con anta fino a 3,5 m con 1 finecorsa a microswitch in apertura. Completo di staffe corte da saldare.		524,00
KIT R20/310 	KIT attuatore elettromeccanico 230V AC, irreversibile, ideale per cancelli a battente fino a 2,5 21 m con 1 finecorsa a microswitch in apertura. Completo di staffe corte da saldare.		1.535,00

CARATTERISTICHE

MODELLO	R20/300	R20/302	KIT R20/310
Alimentazione di linea	230V AC - 50Hz	230V AC - 50Hz	230V AC - 50Hz
Consumo in stand-by			≤ 0,5W
Alimentazione motore	230V AC	230V AC	230V AC
Potenza nominale	200W	215W	200W
Frequenza di utilizzo	40%	40%	40%
Spinta	2500N	2800N	2500N
Temperatura di esercizio	-20+55 C°	-20+55°C	-20+55 C°
Grado di protezione	IP44	IP44	IP44
Velocità di manovra	1,66 cm/s	1,06 cm/s	1,66 cm/s
Tempo apertura	19 s	28 s	19 s
Corsa	320 mm	320 mm	320 mm
Termoprotezione motore	150 C°	140°C	150 C°
Finecorsa	Microswitch in apertura (opzionale in chiusura MC770)	Microswitch in apertura (opzionale in chiusura MC770)	Microswitch in apertura (opzionale in chiusura MC770)
Encoder	-	-	-



ACCESSORI OPTIONAL

CODICE	DESCRIZIONE	FOTO / PREZZO EURO	R20/300	R20/302
MC770	Kit finecorsa a microswitch opzionale in chiusura con cavo serie R20.	16,00 	√	√
MC780	Kit 2 fermi meccanici EXTRA per serie R20.	52,00 	√	√
KT206/R	Kit staffa posteriore corta regolabile da avvitare e staffa anteriore corta saldata da avvitare.	50,00 	√	√

R20/300 - R20/302		
A	B	<
130	130	90°
80	170	90°
80	210	90°
100	200	90°
120	140	100°
130	150	105°
150	100	120°
C (max)	D (max)	E
90	730	90

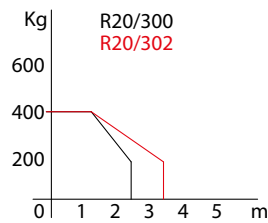

DIMENSIONI IN MILLIMETRI

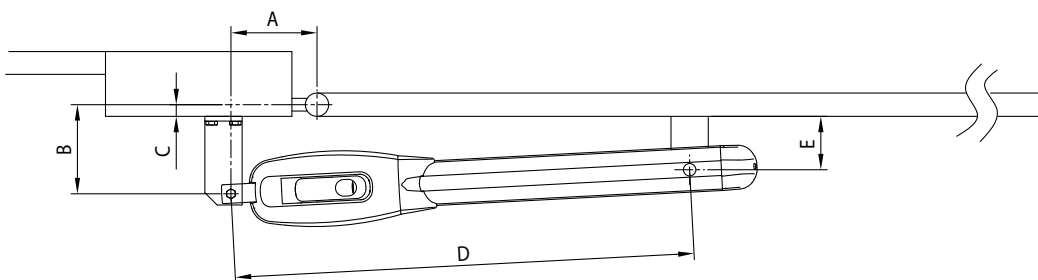

[VAI AL KIT](#) 

[VAI AGLI ACCESSORI](#) 

[TORNA ALL'INDICE](#) 

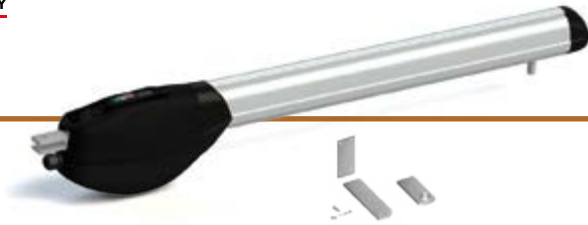



CODICE	DESCRIZIONE	NUMERO PEZZI PER PALLET/SCATOLA	PREZZO EURO	
R20/500 	Attuatore elettromeccanico 230V AC, irreversibile, ideale per cancelli a battente con anta fino a 36 3,5 m con 1 finecorsa a microswitch in apertura. Completo di staffe lunghe da saldare.		553,00	
R20/502 	Attuatore elettromeccanico 230V AC, irreversibile, versione lenta con motore a 6 poli, ideale per 36 cancelli a battente con anta fino a 5 m, con 1 finecorsa a microswitch in apertura. Completo di staffe lunghe da saldare.		553,00	
KIT R20/510 	KIT attuatore elettromeccanico 230V AC, irreversibile, ideale per cancelli a battente fino a 3,5 18 m con 1 finecorsa a microswitch in apertura. Completo di staffe lunghe da saldare.	18	1.588,00	

CARATTERISTICHE

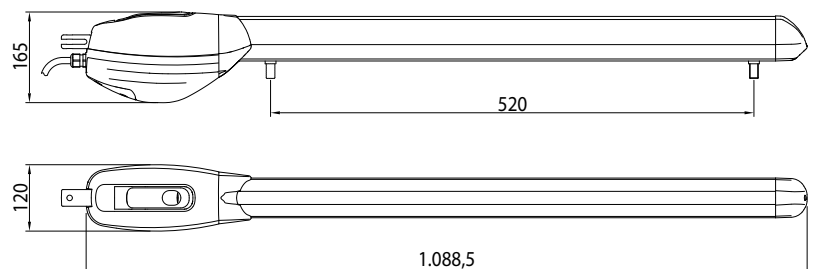
MODELLO	R20/500	R20/502	KIT R20/510
Alimentazione di linea	230V AC - 50Hz	230V AC - 50Hz	230V AC - 50Hz
Consumo in stand-by			≤ 0,5W
Alimentazione motore	230V AC	230V AC	230V AC
Potenza nominale	200W	215W	200W
Frequenza di utilizzo	40%	40%	40%
Spinta	2500N	2800N	2500 N
Temperatura di esercizio	-20+55°C	-20+55°C	-20+55°C
Grado di protezione	IP44	IP44	IP44
Velocità di manovra	1,66 cm/s	1,06 cm/s	1,66 cm/s
Tempo apertura	27 s	42 s	27 s
Corsa	520 mm	520 mm	520 mm
Termoprotezione motore	140°C	140°C	150°C
Finecorsa	Microswitch in apertura (opzionale in chiusura MC770)	Microswitch in apertura (opzionale in chiusura MC770)	Microswitch in apertura (opzionale in chiusura MC770)
Encoder	-	-	-



ACCESSORI OPTIONAL					
CODICE	DESCRIZIONE	FOTO / PREZZO EURO	R20/500	R20/502	
MC770	Kit finecorsa a microswitch opzionale in chiusura con cavo serie R20.	16,00 	√	√	
MC780	Kit 2 fermi meccanici EXTRA per serie R20.	52,00 	√	√	
KT205/R	Kit staffa posteriore lunga regolabile da avvitare e staffa anteriore lunga saldata da avvitare.	71,00 	√	√	

R20/500 - R20/502					
Corsa Massima 520 mm					
A	B	C (max)	D (max)	E	α°
100	220	150	950	90	90
120	180	100	950	90	90
130	135	50	950	80	100
150	210	125	950	123	90
150	250	175	950	123	90
180	130	50	950	90	115
180	200	100	950	123	100
200	180	100	950	123	100
210	180	100	950	123	105
220	180	100	950	123	100
230	170	90	950	123	105

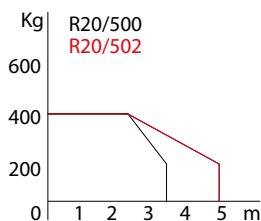

DIMENSIONI IN MILLIMETRI

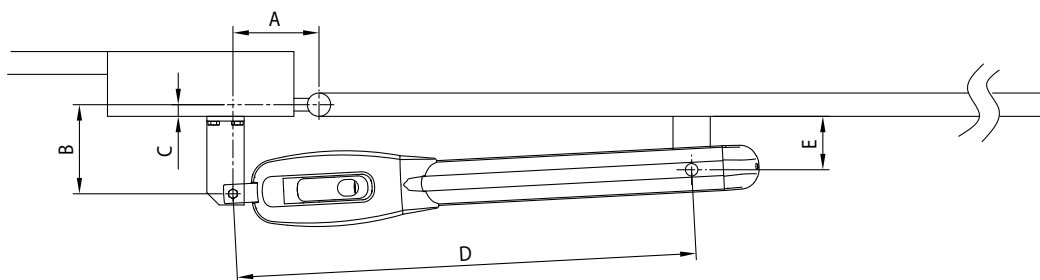

- [VAI AL KIT](#)
- [VAI AGLI ACCESSORI](#)
- [TORNA ALL'INDICE](#)



CODICE	DESCRIZIONE	NUMERO COLLI PER PALLET	PREZZO EURO
KIT R20/310	KIT attuatore elettromeccanico 230V AC, irreversibile, ideale per cancelli a battente fino a 2,5 m con 1 finecorsa a microswitch in apertura. Completo di staffe corte da saldare.	21	1535,00
COMPOSIZIONE KIT			
N. 2 - R20/300	Attuatore elettromeccanico 230V AC, irreversibile, ideale per cancelli a battente con anta fino a 2,5 m con 1 finecorsa a microswitch in apertura. Completo di staffe corte da saldare.		
N. 1 - H70/200AC/BOX	Centrale di comando per la gestione di 2 motori 230V AC con funzioni di rallentamento, in contenitore plastico.		
N. 1 - H93/RX22A/1	Radio ricevente codice fisso a 2 canali ad innesto 433,92 MHz (500 codici memorizzabili) per centrali di comando serie H70, B70, EDGE, CTRL e F70.		
N. 2 - T80/TX2	Radiocomando bi-code (modalità codice fisso o rolling code), 433,92 MHz, 2 canali, con funzione di copia.		
N. 1 - R90/F2ES	Coppia di fotocellule da esterno sincronizzate.		
N. 1 - FIFTHY/230	Lampeggiante LED 230V - 115V con antenna integrata.		
N. 1 - R99/C/001	Tabella segnaletica "Automatic Opening".		

KIT R20

MOTORE TRADIZIONALE



CODICE	DESCRIZIONE	NUMERO COLLI PER PALLET	PREZZO EURO
KIT R20/510	KIT attuatore elettromeccanico 230V AC, irreversibile, ideale per cancelli a battente fino a 3,5 m con 1 finecorsa a microswitch in apertura. Completo di staffe lunghe da saldare.	18	1588,00
COMPOSIZIONE KIT			
N. 2 - R20/500	Attuatore elettromeccanico 230V AC, irreversibile, ideale per cancelli a battente con anta fino a 3,5 m con 1 finecorsa a microswitch in apertura. Completo di staffe lunghe da saldare.		
N. 1 - H70/200AC/BOX	Centrale di comando per la gestione di 2 motori 230V AC con funzioni di rallentamento, in contenitore plastico.		
N. 1 - H93/RX22A/1	Radio ricevente codice fisso a 2 canali ad innesto 433,92 MHz (500 codici memorizzabili) per centrali di comando serie H70, B70, EDGE, CTRL e F70.		
N. 2 - T80/TX2	Radiocomando bi-code (modalità codice fisso o rolling code), 433,92 MHz, 2 canali, con funzione di copia.		
N. 1 - R90/F2ES	Coppia di fotocellule da esterno sincronizzate.		
N. 1 - FIFTHY/230	Lampeggiante LED 230V - 115V con antenna integrata.		
N. 1 - R99/C/001	Tabella segnaletica "Automatic Opening".		





CODICE	DESCRIZIONE	NUMERO PEZZI PER PALLET/SCATOLA	PREZZO EURO
SMARTY4/HS 	Motoriduttore elettromeccanico HIGH SPEED BRUSHLESS a bassa tensione, ad uso super intensivo, irreversibile, ideale per cancelli a battente con anta fino a 4 m con fermi meccanici in apertura e chiusura. Completo di staffe corte da saldare.	36	1.076,00
SMARTY5 	Motoriduttore elettromeccanico BRUSHLESS a bassa tensione, ad uso super intensivo, irreversibile, ideale per cancelli a battente con anta fino a 5 m con fermi meccanici in apertura e chiusura. Completo di staffe corte da saldare.	36	1.057,00
SMARTY5R5 	Motoriduttore elettromeccanico BRUSHLESS a bassa tensione, ad uso super intensivo, REVERSIBILE, ideale per cancelli a battente con anta fino a 5 m con fermi meccanici in apertura e chiusura. Completo di staffe corte da saldare e modulo encoder magnetico assoluto SMARTY/EMA.	36	1.336,00



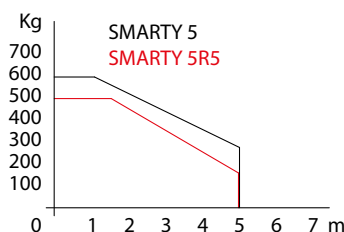
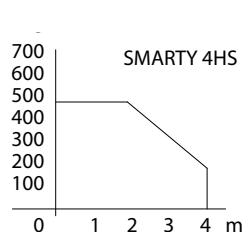

CARATTERISTICHE

MODELLO	SMARTY4/HS	SMARTY5	SMARTY5R5
Alimentazione di linea	230V AC - 50Hz	230V AC - 50Hz	230V AC - 50Hz
Alimentazione motore	36V	36V	36V
Potenza nominale	200W	200W	200W
Frequenza di utilizzo	Uso intensivo	Uso intensivo	Uso intensivo
Spinta	600 - 4500N	600 - 7000N	600 - 6500N
Temperatura di esercizio	-20 C° +55 C°	-20 C° +55 C°	-20 C° +55 C°
Grado di protezione	IP44	IP44	IP44
Velocità di manovra	2 - 1 cm/s	1,6 cm/s	1,8 cm/s
Tempo apertura	15-25 s	25-40 s	20-40 s
Corsa	370 mm	370 mm	370 mm
Finecorsa	Fermo meccanico in apertura e chiusura	Fermo meccanico in apertura e chiusura	Fermo meccanico in apertura e chiusura
Controller digitale consigliato	230V: EDGE1/BOX - 115V: EDGE1/BOX/115	230V: EDGE1/BOX - 115V: EDGE1/BOX/115	230V: EDGE1/BOX - 115V: EDGE1/BOX/115
Encoder	Encoder nativo digitale SENSORLESS a 48 PPR	Encoder nativo digitale SENSORLESS a 48 PPR	Encoder nativo digitale SENSORLESS a 48 PPR + EMA
Cicli di manovra giorno (apertura/chiusura - 24 ore non stop)	1000	1000	1000



A	B	C (max)	D (max)	E	G	α°
150	150	120	1030	100	130	97°
150	170	120	1030	100	130	96°
150	190	120	1030	100	130	95°
150	200	120	1030	100	130	95°
150	220	120	1030	100	130	90°
170	150	120	1030	100	130	103°
170	170	120	1030	100	130	102°
170	200	120	1030	100	130	90°
185	185	120	1030	100	130	90°
200	160	120	1030	100	130	92°

ACCESSORI OPTIONAL

CODICE	DESCRIZIONE	FOTO / PREZZO EURO	SMARTY4/HS	SMARTY5	SMARTY5R5
RL669	Kit per sblocco dall'esterno senza maniglia per serie SMARTY.	38,00 	√	√	√
RL671	Cordino a filo lunghezza 3 m per sblocco dall'esterno.	27,00 	√	√	√
SMARTY/EMA	Modulo Encoder Magnetico Assoluto per serie SMARTY.	235,00 	√	√	
RL670	Chiave cilindro europeo (DIN) per sistema di sblocco serie SMARTY - BIONIK.	54,00 	√	√	√

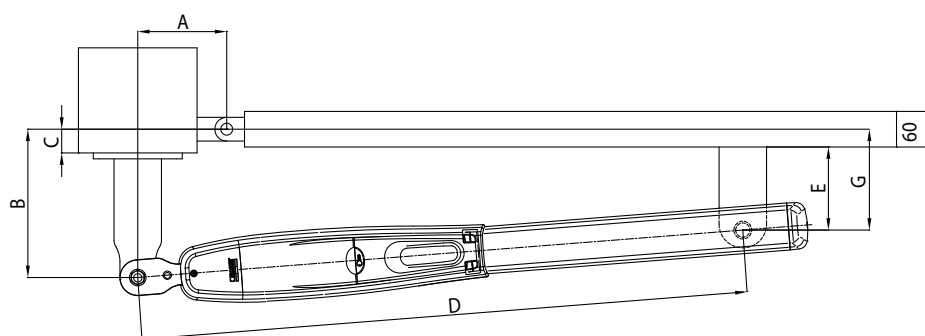
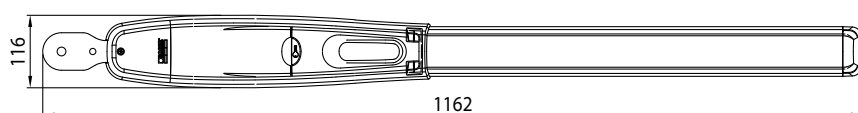
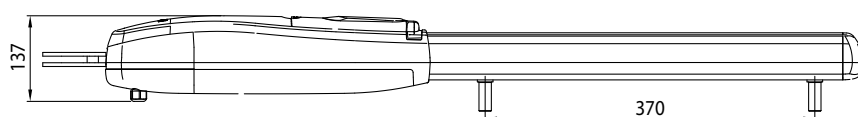

DIMENSIONI IN MILLIMETRI

[VAI AGLI ACCESSORI](#)

[TORNA ALL'INDICE](#)

SMARTY

FINO A 7 M



MOTORE BRUSHLESS

CODICE	DESCRIZIONE	NUMERO PEZZI PER PALLET/SCATOLA	PREZZO EURO
SMARTY7 	Motoriduttore elettromeccanico BRUSHLESS a bassa tensione, ad uso super intensivo, irreversibile, ideale per cancelli a battente con anta fino a 7 m con fermi meccanici in apertura e chiusura. Completo di staffe lunghe da saldare.	36	1.096,00
SMARTY7R 	Motoriduttore elettromeccanico BRUSHLESS a bassa tensione, ad uso super intensivo, REVERSIBILE, ideale per cancelli a battente con anta fino a 7 m con fermi meccanici in apertura e chiusura. Completo di staffe lunghe da saldare e modulo encoder magnetico assoluto SMARTY/EMA.	36	1.365,00

CARATTERISTICHE

MODELLO	SMARTY7	SMARTY7R
Alimentazione di linea	230V AC - 50Hz	230V AC - 50Hz
Alimentazione motore	36V	36V
Potenza nominale	200W	200W
Frequenza di utilizzo	Uso intensivo	Uso intensivo
Spinta	600 - 7000N	600 - 6500N
Temperatura di esercizio	-20 C° +55 C°	-20 C° +55 C°
Grado di protezione	IP44	IP44
Velocità di manovra	1,6 cm/s	1,6 cm/s
Tempo apertura	35-50 s	35-50 s
Corsa	520 mm	520 mm
Finecorsa	Fermo meccanico in apertura e chiusura	Fermo meccanico in apertura e chiusura
Controller digitale consigliato	230V: EDGE1/BOX - 115V: EDGE1/BOX/115	230V: EDGE1/BOX - 115V: EDGE1/BOX/115
Encoder	Encoder nativo digitale SENSORLESS a 48 PPR	Encoder nativo digitale SENSORLESS a 48 PPR + EMA
Cicli di manovra giorno (apertura/chiusura - 24 ore non stop)	1000	1000

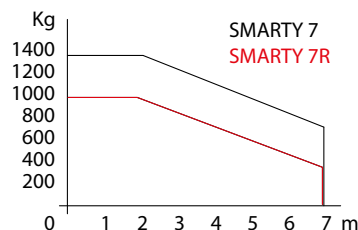

SMARTY 7 - SMARTY 7R (Corsa Massima = 520 mm)						
A	B	C (max)	D (max)	E	G	α°
200	200	200	1180	140	170	98°
200	230	200	1180	140	170	97°
200	260	200	1180	140	170	96°
200	280	200	1180	140	170	95°
200	300	200	1180	140	170	93°
220	220	200	1180	140	170	102°
220	250	200	1180	140	170	100°
220	280	200	1180	140	170	93°
250	200	200	1180	140	170	106°
250	250	200	1180	140	170	94°

ACCESSORI OPTIONAL				
CODICE	DESCRIZIONE	FOTO / PREZZO EURO	SMARTY7	SMARTY7R
RL669	Kit per sblocco dall'esterno senza maniglia per serie SMARTY.	38,00 	√	√
RL671	Cordino a filo lunghezza 3 m per sblocco dall'esterno.	27,00 	√	√
SMARTY/EMA	Modulo Encoder Magnetico Assoluto per serie SMARTY.	235,00 	√	
RL670	Chiave cilindro europeo (DIN) per sistema di sblocco serie SMARTY - BIONIK.	54,00 	√	√

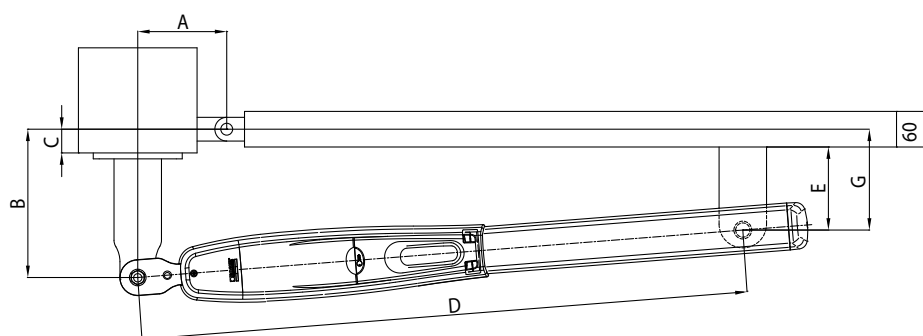
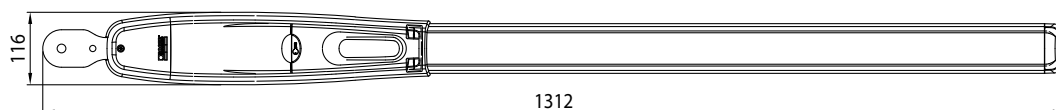
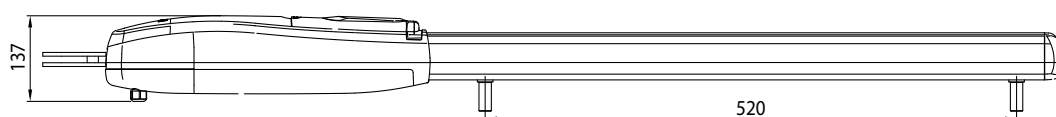

DIMENSIONI IN MILLIMETRI

[VAI AGLI ACCESSORI](#)

[TORNA ALL'INDICE](#)

H20

FINO A 3 M



MOTORE TRADIZIONALE



CODICE	DESCRIZIONE	NUMERO PEZZI PER PALLET/SCATOLA	PREZZO EURO
H20/370	Motoriduttore elettromeccanico 230V AC, irreversibile, corto, veloce, ideale per cancelli a battente con anta fino a 3 m con encoder a bordo e fermo meccanico in apertura e chiusura. Completo di staffa anteriore lunga da saldare.	18	859,00



CARATTERISTICHE

MODELLO	H20/370
Alimentazione di linea	230V AC - 50Hz
Alimentazione motore	230V AC
Potenza nominale	200W
Frequenza di utilizzo	40%
Spinta	2500N
Temperatura di esercizio	-20+55° C
Grado di protezione	IP44
Velocità di manovra	1,66 cm/s
Tempo apertura	19 s
Corsa	370 mm
Termoprotezione motore	150° C
Finecorsa	Fermo meccanico in apertura e chiusura
Encoder	Ottico



ACCESSORI OPTIONAL

CODICE	DESCRIZIONE	FOTO / PREZZO EURO	H20/370
KT201/R	Staffa anteriore lunga saldata da avvitare.		✓

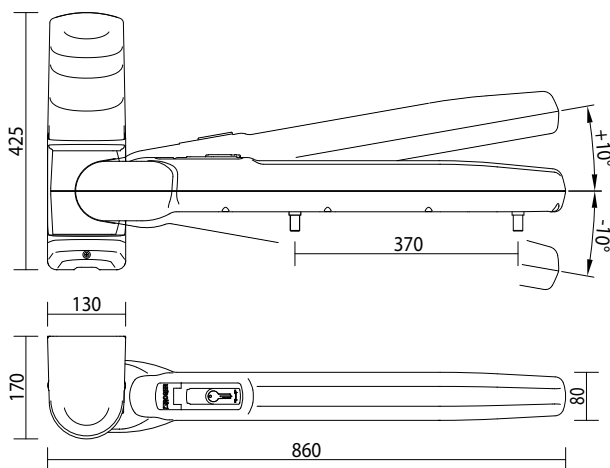

H20/370		
A	B	Angolo
170	200	90°
220	150	90°
150	200	95°
150	220	95°
160	200	95°
100	125	100°
130	175	100°
120	150	105°
150	150	105°
C (max)	D (max)	E
90	715	90

DIMENSIONI IN MILLIMETRI

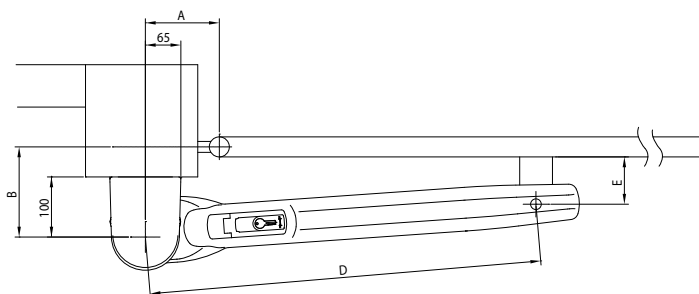

[VAI AGLI ACCESSORI](#)



[TORNA ALL'INDICE](#)



H20

FINO A 5 M



MOTORE TRADIZIONALE



CODICE	DESCRIZIONE	NUMERO PEZZI PER PALLET/SCATOLA	PREZZO EURO
H20/550 	Motoriduttore elettromeccanico 230V AC, irreversibile, lungo, veloce, ideale per cancelli a battente con anta fino a 5 m con encoder a bordo e fermo meccanico in apertura e chiusura. Completo di staffa anteriore lunga da saldare.	18	933,00



CARATTERISTICHE

MODELLO	H20/550
Alimentazione di linea	230V AC - 50Hz
Alimentazione motore	230V AC
Potenza nominale	200W
Frequenza di utilizzo	40%
Spinta	2500N
Temperatura di esercizio	-20+55° C
Grado di protezione	IP44
Velocità di manovra	1,66 cm/s
Tempo apertura	27 s
Corsa	550 mm
Termoprotezione motore	150° C
Finecorsa	Fermo meccanico in apertura e chiusura
Encoder	Ottico



ACCESSORI OPTIONAL

CODICE	DESCRIZIONE	FOTO / PREZZO EURO	H20/550
KT201/R	Staffa anteriore lunga saldata da avvitare.		✓

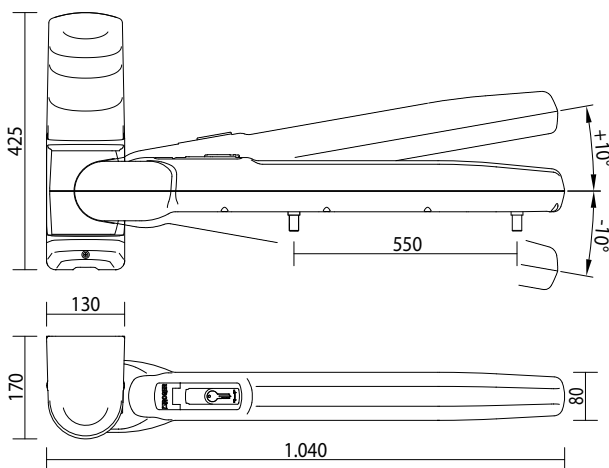

H20/550		
A	B	Angolo
175	250	90°
250	300	90°
175	225	95°
250	200	95°
110	130	100°
125	175	100°
125	125	105°
150	150	105°
250	130	110°
C (max)	D (max)	E
125	895	195

DIMENSIONI IN MILLIMETRI

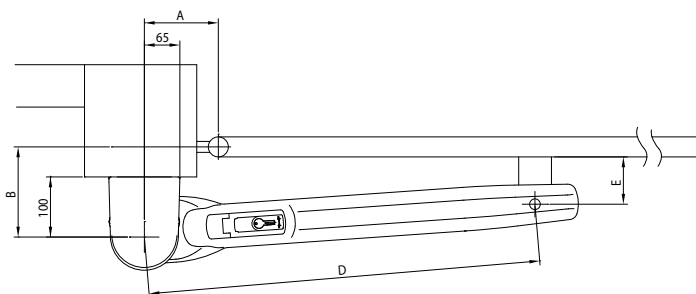

[VAI AGLI ACCESSORI](#) 





















[TORNA ALL'INDICE](#) 

BR21

FINO A 4,5 M
E CAVO DA 2M



MOTORE BRUSHLESS

CODICE	DESCRIZIONE	NUMERO PEZZI PER PALLET/SCATOLA	PREZZO EURO	
BR21/351 	Motoriduttore elettromeccanico interrato BRUSHLESS a bassa tensione, ad uso super intensivo, con encoder nativo a bordo, irreversibile, ideale per cancelli a battente con anta fino a 4,5 m. Versione standard con cavo corto da 2 m.	50	627,00	  
BR21/351/HS 	Motoriduttore elettromeccanico interrato HIGH SPEED BRUSHLESS a bassa tensione, ad uso super intensivo, con encoder nativo a bordo, irreversibile, ideale per cancelli a battente con anta fino a 3 m. Versione standard con cavo corto da 2 m.	50	641,00	  
SET BR21/353 	SET 2 motoriduttori elettromeccanici interrati BRUSHLESS a bassa tensione, ad uso super intensivo, con encoder nativo a bordo, irreversibile, ideale per cancelli a battente con anta fino a 4,5 m. Versione standard con cavo corto da 2 m, con casse di fondazione e coperchio in acciaio zincato a freddo e sistema di sblocco standard a leva. Completo di kit elettronica.		2.592,00	  
SET BR21/353/HS 	SET 2 motoriduttori elettromeccanici interrati HIGH SPEED BRUSHLESS a bassa tensione, ad uso super intensivo, con encoder nativo a bordo, irreversibile, ideale per cancelli a battente con anta fino a 3 m. Versione standard con cavo corto da 2 m, con casse di fondazione e coperchio in acciaio zincato a freddo e sistema di sblocco standard a leva. Completo di kit elettronica.		2.641,00	  
SET BR21/354 	SET 2 motoriduttori elettromeccanici interrati BRUSHLESS a bassa tensione, ad uso super intensivo, con encoder nativo a bordo, irreversibile, ideale per cancelli a battente con anta fino a 4,5 m. Versione standard con cavo corto da 2 m, con casse di fondazione e coperchio in acciaio zincato a caldo e sistema di sblocco standard a leva. Completo di kit elettronica.		2.628,00	  

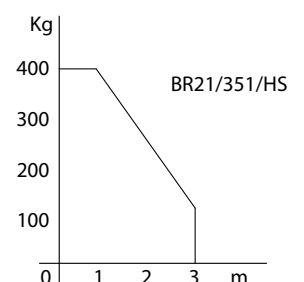
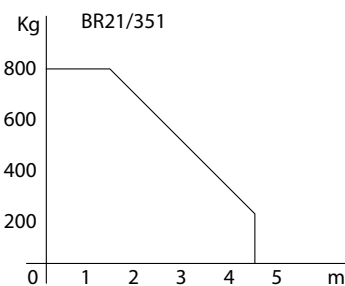

BR21

FINO A 4.5 M
E CAVO DA 2M

MOTORE BRUSHLESS



CARATTERISTICHE

MODELLO	BR21/351	BR21/351/HS	SET BR21/353	SET BR21/353/HS	SET BR21/354
Alimentazione di linea	230V AC - 50Hz	230V AC - 50Hz	230V AC - 50 Hz	230V AC - 50 Hz	230V AC - 50 Hz
Consumo in stand-by				≤ 0,5W	≤ 0,5W
Alimentazione motore	36V	36V	36V	36V	36V
Potenza nominale	200W	200W	200W	200W	200W
Frequenza di utilizzo	Uso intensivo	Uso intensivo	Uso intensivo	Uso intensivo	Uso intensivo
Coppia	50 - 300 N m	50 - 200 N m	50 - 300N m	50 - 200N m	50 - 300N m
Temperatura di esercizio	-20+55°C	-20+55°C	-20+55°C	-20+55°C	-20+55°C
Grado di protezione	IP67	IP67	IP67	IP67	IP67
Velocità di manovra	1,2 Rpm	2 Rpm	1,2 Rpm	2 Rpm	1,2 Rpm
Tempo apertura	19-29 s	10-25 s	19-29 s	10-25 s	19-29 s
Finecorsa	Fermi meccanici	Fermi meccanici	Fermi meccanici	Fermi meccanici	Fermi meccanici
Controller digitale consigliato	230V: EDGE1/BOX - 115V: EDGE1/BOX/115	230V: EDGE1/BOX - 115V: EDGE1/BOX/115	-	-	-
Encoder	Encoder nativo digitale SENSORLESS a 48 PPR	Encoder nativo digitale SENSORLESS a 48 PPR	Encoder nativo digitale SENSORLESS a 48 PPR	Encoder nativo digitale SENSORLESS a 48 PPR	Encoder nativo digitale SENSORLESS a 48 PPR
Apertura massima	105° (opzionale 125° - 360°)	105° (opzionale 125° - 360°)	105° (opzionale 125° - 360°)	105° (opzionale 125° - 360°)	105° (opzionale 125° - 360°)
Cicli di manovra giorno (apertura/chiusura - 24 ore non stop)	1300	1300	1300	1300	1300

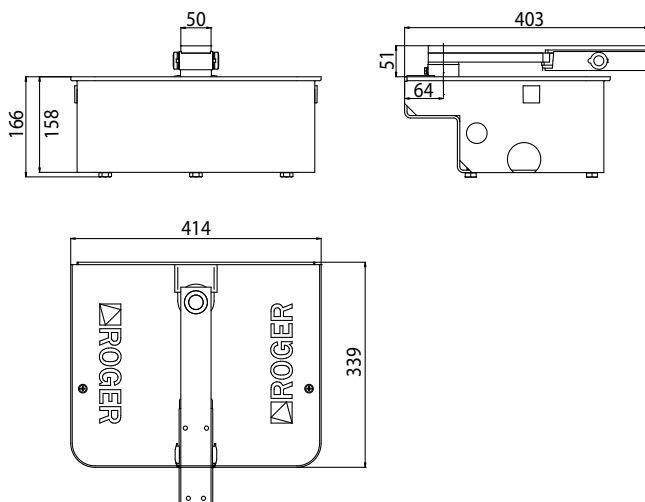

DIMENSIONI IN MILLIMETRI

[VAI AL KIT](#)









[VAI AGLI ACCESSORI](#)



[TORNA ALL'INDICE](#)









ACCESSORI OPTIONAL				
CODICE	DESCRIZIONE	FOTO / PREZZO EURO		BR21/351 BR21/351/HS
FU100	Cassa di fondazione e coperchio in acciaio zincato a freddo.	262,00		√ √
FU101	Cassa di fondazione e coperchio in acciaio zincato a caldo.	315,00		√ √
FU102	Cassa di fondazione in acciaio zincato a caldo e coperchio INOX AISI 304.	379,00		√ √
FU103	Cassa di fondazione e coperchio in acciaio INOX AISI 304.	513,00		√ √
LT300	Gruppo leve per apertura fino a 125°.	130,00		√ √
LT301	Gruppo leve per apertura fino a 360°.	176,00		√ √
LT301/R	Gruppo leve per apertura fino a 360°, con catena rinforzata.	222,00		√ √

BR21

FINO A 4.5 M
E CAVO DA 2M

MOTORE BRUSHLESS













OPTIONAL ACCESSORIES				
CODE	DESCRIPTION	PICTURE / PRICE EURO	BR21/351	BR21/351/HS
LT300/90SX	Gruppo leve per apertura fino a 103° - ruotate di 90° - sinistre.	123,00 	√	√
LT300/90DX	Gruppo leve per apertura fino a 103° - ruotate di 90° - destre.	123,00 	√	√
LT327/SC	Pignone 3/4 Z13 di adattamento in abbinamento a pignone 3/4 Z16.	101,00 	√	√
RL650	Sistema di sblocco per motore interrato a leva standard.	107,00 	√	√
RL650/R	Sistema di sblocco per motore interrato a leva standard, versione rinforzata in acciaio ricavato dal pieno.	252,00 	√	√
RL651	Sistema di sblocco per motore interrato a chiave con cilindro europeo (DIN).	130,00 	√	√
RL663	Leva di sblocco lunga per motore interrato.	17,00 	√	√

BR21

FINO A 5 M
E CAVO DA 10M



MOTORE TRADIZIONALE

CODICE	DESCRIZIONE	NUMERO PEZZI PER PALLET/SCATOLA	PREZZO EURO	
BR21/361 	Motoriduttore elettromeccanico interrato BRUSHLESS a bassa tensione, ad uso super intensivo, con encoder nativo a bordo, irreversibile, ideale per cancelli a battente con anta fino a 4,5 m. Versione standard con cavo lungo da 10 m.	50	650,00	  
BR21/361/HS 	Motoriduttore elettromeccanico interrato HIGH SPEED BRUSHLESS a bassa tensione, ad uso super intensivo, con encoder nativo a bordo, irreversibile, ideale per cancelli a battente con anta fino a 3 m. Versione standard con cavo lungo da 10 m.	50	666,00	  
BR21/362 	Motoriduttore elettromeccanico interrato BRUSHLESS a bassa tensione, ad uso super intensivo, con encoder nativo a bordo, irreversibile, ideale per cancelli a battente con anta fino a 5 m. Versione tandem con doppio cuscinetto e cavo lungo da 10 m.	50	703,00	  



Dettaglio del doppio cuscinetto sull'albero di riduzione principale BR21/362

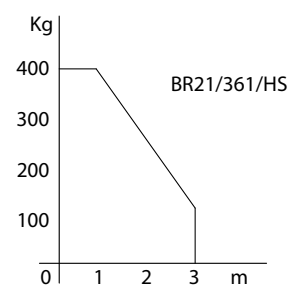
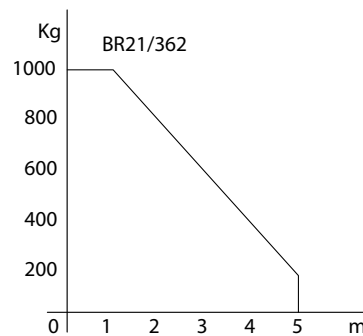

BR21

FINO A 5 M
E CAVO DA 10M

MOTORE TRADIZIONALE

CARATTERISTICHE

MODELLO	BR21/361	BR21/361/HS	BR21/362
Alimentazione di linea	230V AC - 50Hz	230V AC - 50Hz	230V AC - 50Hz
Alimentazione motore	36V	36V	36V
Potenza nominale	200W	200W	200W
Frequenza di utilizzo	Uso intensivo	Uso intensivo	Uso intensivo
Coppia	50 - 300 N m	50 - 200 N m	50 - 300 N m
Temperatura di esercizio	-20+55 °C	-20+55 °C	-20+55 °C
Grado di protezione	IP67	IP67	IP67
Velocità di manovra	1,2 Rpm	2 Rpm	1,2 Rpm
Tempo apertura	19-29 s	10-25 s	19-29 s
Finecorsa	Fermi meccanici	Fermi meccanici	Fermi meccanici
Controller digitale consigliato	230V: EDGE1/BOX - 115V: EDGE1/BOX/115	230V: EDGE1/BOX - 115V: EDGE1/BOX/115	230V: EDGE1/BOX - 115V: EDGE1/BOX/115
Encoder	Encoder nativo digitale SENSORLESS a 48 PPR	Encoder nativo digitale SENSORLESS a 48 PPR	Encoder nativo digitale SENSORLESS a 48 PPR
Apertura massima	105° (opzionale 125° - 360°)	105° (opzionale 125° - 360°)	105° (opzionale 125° - 360°)
Cicli di manovra giorno (apertura/chiusura - 24 ore non stop)	1300	1300	1300

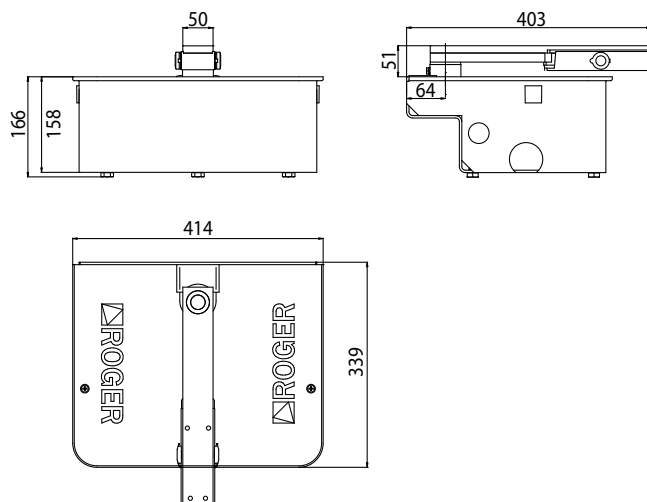

DIMENSIONI IN MILLIMETRI







[VAI AL KIT](#)

[VAI AGLI ACCESSORI](#)

[TORNA ALL'INDICE](#)



ACCESSORI OPTIONAL

CODICE	DESCRIZIONE	FOTO / PREZZO EURO	BR21/361	BR21/361/HS	BR21/362
FU100	Cassa di fondazione e coperchio in acciaio zincato a freddo.	262,00 	√	√	√
FU101	Cassa di fondazione e coperchio in acciaio zincato a caldo.	315,00 	√	√	√
FU102	Cassa di fondazione in acciaio zincato a caldo e coperchio INOX AISI 304.	379,00 	√	√	√
FU103	Cassa di fondazione e coperchio in acciaio INOX AISI 304.	513,00 	√	√	√
LT300	Gruppo leve per apertura fino a 125°.	130,00 	√	√	√
LT301	Gruppo leve per apertura fino a 360°.	176,00 	√	√	√
LT301/R	Gruppo leve per apertura fino a 360°, con catena rinforzata.	222,00 	√	√	√

BR21

FINO A 5 M
E CAVO DA 10M

MOTORE BRUSHLESS

OPTIONAL ACCESSORIES













CODE	DESCRIPTION	PICTURE / PRICE EURO	BR21/351	BR21/351/HS
LT300/90SX	Gruppo leve per apertura fino a 103° - ruotate di 90° - sinistre.	123,00 	√	√
LT300/90DX	Gruppo leve per apertura fino a 103° - ruotate di 90° - destre.	123,00 	√	√
LT327/SC	Pignone 3/4 Z13 di adattamento in abbinamento a pignone 3/4 Z16.	101,00 	√	√
RL650	Sistema di sblocco per motore interrato a leva standard.	107,00 	√	√
RL650/R	Sistema di sblocco per motore interrato a leva standard, versione rinforzata in acciaio ricavato dal pieno.	252,00 	√	√
RL651	Sistema di sblocco per motore interrato a chiave con cilindro europeo (DIN).	130,00 	√	√
RL663	Leva di sblocco lunga per motore interrato.	17,00 	√	√

R21

FINO A 3,5 M
E CAVO DA 2M



MOTORE TRADIZIONALE

CODICE	DESCRIZIONE	NUMERO PEZZI PER PALLET/SCATOLA	PREZZO EURO
R21/351	Motoriduttore elettromeccanico interrato 230V AC, irreversibile, ideale per cancelli a battente con anta fino a 3,5 m. Versione standard con cavo corto da 2 m.	50	594,00
			 
R21/351SUB	Motoriduttore elettromeccanico interrato 230V AC, irreversibile, versione SUB resistente all'acqua, ideale per cancelli a battente con anta fino a 3,5 m. Versione standard con cavo corto da 2 m.	50	730,00
			 
SET R21/353	SET 2 motoriduttori elettromeccanici interrati 230V AC, irreversibili, ideali per cancelli a battente con anta fino a 3,5 m. Versione standard con cavo corto da 2 m con casse di fondazione e coperchio in acciaio zincato a freddo e sistema di sblocco standard a leva. Completo di kit elettronica.		2.329,00
			 
SET R21/354	SET 2 motoriduttori elettromeccanici interrati 230V AC, irreversibili, ideali per cancelli a battente con anta fino a 3,5 m. Versione standard con cavo corto da 2 m con casse di fondazione e coperchio in acciaio zincato a caldo e sistema di sblocco standard a leva. Completo di kit elettronica.		2.422,00
			 

VERSIONE SUB

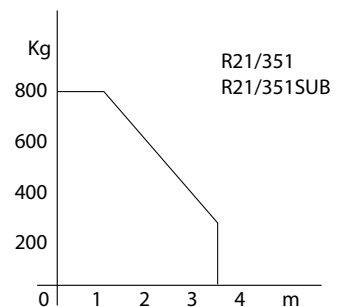

R21

FINO A 3.5 M
E CAVO DA 2M

MOTORE TRADIZIONALE



CARATTERISTICHE

MODELLO	R21/351	R21/351SUB	SET R21/353	SET R21/354
Alimentazione di linea	230V AC - 50Hz	230V AC - 50Hz	230V AC - 50Hz	230V AC - 50Hz
Consumo in stand-by			≤ 0,5W	≤ 0,5W
Alimentazione motore	230V AC	230V AC	230V AC	230V AC
Potenza nominale	200W	200W	200W	200W
Frequenza di utilizzo	30%	30%	30%	30%
Coppia	300 N m	300 N m	300 N m	300 N m
Temperatura di esercizio	-20+55°C	-20+55°C	-20+55°C	-20+55°C
Grado di protezione	IP67	IP67	IP67	IP67
Velocità di manovra	1,2 Rpm	1,2 Rpm	1,2 Rpm	1,2 Rpm
Tempo apertura	19 s	19 s	19 s	19 s
Termoprotezione motore	150°C	150°C	150°C	150°C
Finecorsa	Fermi meccanici	Fermi meccanici	Fermi meccanici	Fermi meccanici
Encoder	Accessorio optional	Accessorio optional	Accessorio optional	Accessorio optional
Apertura massima	105° (opzionale 125° - 360°)	105° (opzionale 125° - 360°)	105° (opzionale 125° - 360°)	105° (opzionale 125° - 360°)

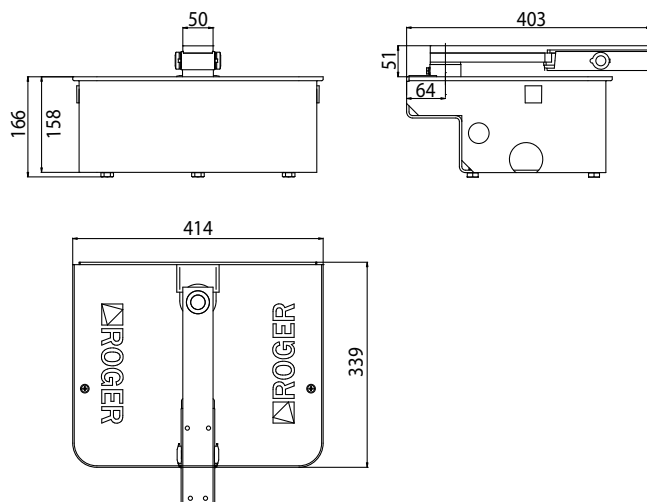

DIMENSIONI IN MILLIMETRI

[VAI AL KIT](#)









[VAI AGLI ACCESSORI](#)



[TORNA ALL'INDICE](#)



ACCESSORI OPTIONAL









CODICE	DESCRIZIONE	FOTO / PREZZO EURO	R21/351	R21/351SUB
FU100	Cassa di fondazione e coperchio in acciaio zincato a freddo.	262,00 	√	√
FU101	Cassa di fondazione e coperchio in acciaio zincato a caldo.	315,00 	√	√
FU102	Cassa di fondazione in acciaio zincato a caldo e coperchio INOX AISI 304.	379,00 	√	√
FU103	Cassa di fondazione e coperchio in acciaio INOX AISI 304.	513,00 	√	√
LT300	Gruppo leve per apertura fino a 125°.	130,00 	√	√
LT301	Gruppo leve per apertura fino a 360°.	176,00 	√	√
LT301/R	Gruppo leve per apertura fino a 360°, con catena rinforzata.	222,00 	√	√

R21

FINO A 3.5 M
E CAVO DA 2M

MOTORE TRADIZIONALE















OPTIONAL ACCESSORIES				
CODE	DESCRIPTION	PICTURE / PRICE EURO	R21/351	R21/351SUB
LT300/90SX	Gruppo leve per apertura fino a 103° - ruotate di 90° - sinistre.	123,00 	√	√
LT300/90DX	Gruppo leve per apertura fino a 103° - ruotate di 90° - destre.	123,00 	√	√
LT327/SC	Pignone 3/4 Z13 di adattamento in abbinamento a pignone 3/4 Z16.	101,00 	√	√
R21/ENC/2	Modulo encoder per serie R21 con cavo da 2 m.	50,00 	√	√
RL650	Sistema di sblocco per motore interrato a leva standard.	107,00 	√	√
RL650/R	Sistema di sblocco per motore interrato a leva standard, versione rinforzata in acciaio ricavato dal pieno.	252,00 	√	√
RL651	Sistema di sblocco per motore interrato a chiave con cilindro europeo (DIN).	130,00 	√	√
RL663	Leva di sblocco lunga per motore interrato.	17,00 	√	√

R21

FINO A 3,5 M
E CAVO DA 10M



MOTORE BRUSHLESS

CODICE	DESCRIZIONE	NUMERO PEZZI PER PALLET/SCATOLA	PREZZO EURO	
R21/361 	Motoriduttore elettromeccanico interrato 230V AC, irreversibile, ideale per cancelli a battente con anta fino a 3,5 m. Versione standard con cavo lungo da 10 m.	50	638,00	  
R21/362 	Motoriduttore elettromeccanico interrato 230V AC, irreversibile, ideale per cancelli a battente con anta fino a 3,5 m. Versione tandem con doppio cuscinetto e cavo lungo da 10 m.	50	722,00	  
R21/362SUB 	Motoriduttore elettromeccanico interrato 230V AC, irreversibile, versione SUB resistente all'acqua, ideale per cancelli a battente con anta fino a 3,5 m. Versione tandem con doppio cuscinetto e cavo lungo da 10 m.	50	807,00	  



VERSIONE SUB

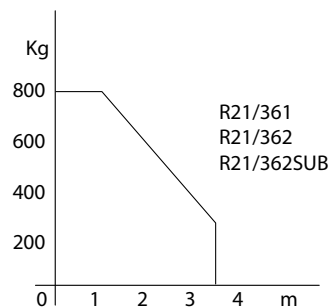

R21

FINO A 3,5 M
E CAVO DA 10M

MOTORE BRUSHLESS

CARATTERISTICHE

MODELLO	R21/361	R21/362	R21/362SUB
Alimentazione di linea	230V AC - 50Hz	230V AC - 50Hz	230V AC - 50Hz
Alimentazione motore	230V AC	230V AC	230V AC
Potenza nominale	200W	200W	200W
Frequenza di utilizzo	30%	30%	30%
Coppia	300 N m	300 N m	300 N m
Temperatura di esercizio	-20+55 °C	-20+55 °C	-20+55 °C
Grado di protezione	IP67	IP67	IP67
Velocità di manovra	1,2 Rpm	1,2 Rpm	1,2 Rpm
Tempo apertura	19 s	19 s	19 s
Termoprotezione motore	150 °C	150 °C	150 °C
Finecorsa	Fermi meccanici	Fermi meccanici	Fermi meccanici
Encoder	Accessorio optional	Accessorio optional	Accessorio optional
Apertura massima	105° (opzionale 125° - 360°)	105° (opzionale 125° - 360°)	105° (opzionale 125° - 360°)

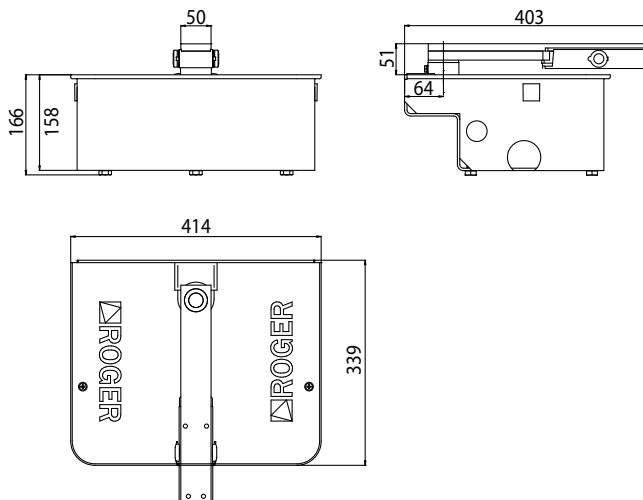

DIMENSIONI IN MILLIMETRI





[VAI AL KIT](#)

[VAI AGLI ACCESSORI](#)

[TORNA ALL'INDICE](#)



ACCESSORI OPTIONAL









CODICE	DESCRIZIONE	FOTO / PREZZO EURO	R21/361	R21/362	R21/362SUB
FU100	Cassa di fondazione e coperchio in acciaio zincato a freddo.	262,00 	√	√	√
FU101	Cassa di fondazione e coperchio in acciaio zincato a caldo.	315,00 	√	√	√
FU102	Cassa di fondazione in acciaio zincato a caldo e coperchio INOX AISI 304.	379,00 	√	√	√
FU103	Cassa di fondazione e coperchio in acciaio INOX AISI 304.	513,00 	√	√	√
LT300	Gruppo leve per apertura fino a 125°.	130,00 	√	√	√
LT301	Gruppo leve per apertura fino a 360°.	176,00 	√	√	√
LT301/R	Gruppo leve per apertura fino a 360°, con catena rinforzata.	222,00 	√	√	√

R21

FINO A 3,5 M
E CAVO DA 10M

MOTORE TRADIZIONALE



OPTIONAL ACCESSORIES					
CODE	DESCRIPTION	PICTURE / PRICE EURO	R21/361	R21/362	R21/362SUB
LT300/90SX	Gruppo leve per apertura fino a 103° - ruotate di 90° - sinistre.	123,00 	√	√	√
LT300/90DX	Gruppo leve per apertura fino a 103° - ruotate di 90° - destre.	123,00 	√	√	√
LT327/SC	Pignone 3/4 Z13 di adattamento in abbinamento a pignone 3/4 Z16.	101,00 	√	√	√
R21/ENC/10	Modulo encoder per serie R21 con cavo da 10 m.	62,00 	√	√	√
RL650	Sistema di sblocco per motore interrato a leva standard.	107,00 	√	√	√
RL650/R	Sistema di sblocco per motore interrato a leva standard, versione rinforzata in acciaio ricavato dal pieno.	252,00 	√	√	√
RL651	Sistema di sblocco per motore interrato a chiave con cilindro europeo (DIN).	130,00 	√	√	√
RL663	Leva di sblocco lunga per motore interrato.	17,00 	√	√	√





CODICE	DESCRIZIONE	NUMERO COLLI PER PALLET	PREZZO EURO
SET BR21/353	SET 2 motoriduttori elettromeccanici interrati BRUSHLESS a bassa tensione, ad uso super intensivo, con encoder nativo a bordo, irreversibile, ideale per cancelli a battente con anta fino a 4,5 m. Versione standard con cavo corto da 2 m, con casse di fondazione e coperchio in acciaio zincato a freddo e sistema di sblocco standard a leva. Completo di kit elettronica.		2592,00
COMPOSIZIONE SET			
N. 2 - BR21/351	Motoriduttore elettromeccanico interrato BRUSHLESS a bassa tensione, ad uso super intensivo, con encoder nativo a bordo, irreversibile, ideale per cancelli a battente con anta fino a 4,5 m. Versione standard con cavo corto da 2 m.		
N. 2 - FU100	Cassa di fondazione e coperchio in acciaio zincato a freddo.		
N. 2 - RL650	Sistema di sblocco per motore interrato a leva standard.		
N. 1 - KIT EDGE1/20	KIT completo elettronica con controller digitale 36V EDGE1/BOX per 2 motori BRUSHLESS. Con radio ricevente a 2 canali installata a bordo.		



CODICE	DESCRIZIONE	NUMERO COLLI PER PALLET	PREZZO EURO
SET BR21/353/HS	SET 2 motoriduttori elettromeccanici interrati HIGH SPEED BRUSHLESS a bassa tensione, ad uso super intensivo, con encoder nativo a bordo, irreversibile, ideale per cancelli a battente con anta fino a 3 m. Versione standard con cavo corto da 2 m, con casse di fondazione e coperchio in acciaio zincato a freddo e sistema di sblocco standard a leva. Completo di kit elettronica.		2641,00
COMPOSIZIONE SET			
N. 2 - BR21/351/HS	Motoriduttore elettromeccanico interrato HIGH SPEED BRUSHLESS a bassa tensione, ad uso super intensivo, con encoder nativo a bordo, irreversibile, ideale per cancelli a battente con anta fino a 3 m. Versione standard con cavo corto da 2 m.		
N. 2 - FU100	Cassa di fondazione e coperchio in acciaio zincato a freddo.		
N. 2 - RL650	Sistema di sblocco per motore interrato a leva standard.		
N. 1 - KIT EDGE1/20	KIT completo elettronica con controller digitale 36V EDGE1/BOX per 2 motori BRUSHLESS. Con radio ricevente a 2 canali installata a bordo.		

SET BR21

MOTORE BRUSHLESS



CODICE	DESCRIZIONE	NUMERO COLLI PER PALLET	PREZZO EURO
SET BR21/354	SET 2 motoriduttori elettromeccanici interrati BRUSHLESS a bassa tensione, ad uso super intensivo, con encoder nativo a bordo, irreversibile, ideale per cancelli a battente con anta fino a 4,5 m. Versione standard con cavo corto da 2 m, con casse di fondazione e coperchio in acciaio zincato a caldo e sistema di sblocco standard a leva. Completo di kit elettronica.		2628,00
COMPOSIZIONE SET			
N. 2 - BR21/351	Motoriduttore elettromeccanico interrato BRUSHLESS a bassa tensione, ad uso super intensivo, con encoder nativo a bordo, irreversibile, ideale per cancelli a battente con anta fino a 4,5 m. Versione standard con cavo corto da 2 m.		
N. 2 - FU101	Cassa di fondazione e coperchio in acciaio zincato a caldo.		
N. 2 - RL650	Sistema di sblocco per motore interrato a leva standard.		
N. 1 - KIT EDGE1/20	KIT completo elettronica con controller digitale 36V EDGE1/BOX per 2 motori BRUSHLESS. Con radio ricevente a 2 canali installata a bordo.		





CODICE	DESCRIZIONE	NUMERO COLLI PER PALLET	PREZZO EURO
SET R21/353	SET 2 motoriduttori elettromeccanici interrati 230V AC, irreversibili, ideali per cancelli a battente con anta fino a 3,5 m. Versione standard con cavo corto da 2 m con casse di fondazione e coperchio in acciaio zincato a freddo e sistema di sblocco standard a leva. Completo di kit elettronica.		2329,00
COMPOSIZIONE SET			
N. 2 - R21/351	Motoriduttore elettromeccanico interrato 230V AC, irreversibile, ideale per cancelli a battente con anta fino a 3,5 m. Versione standard con cavo corto da 2 m.		
N. 2 - FU100	Cassa di fondazione e coperchio in acciaio zincato a freddo.		
N. 2 - RL650	Sistema di sblocco per motore interrato a leva standard.		
N. 1 - KIT H70/22	Kit completo elettronica con centrale di comando H70/200AC per 2 motori, con telecomandi T80/TX2.		

SET R21

MOTORE TRADIZIONALE



CODICE	DESCRIZIONE	NUMERO COLLI PER PALLET	PREZZO EURO
SET R21/354	SET 2 motoriduttori elettromeccanici interrati 230V AC, irreversibili, ideali per cancelli a battente con anta fino a 3,5 m. Versione standard con cavo corto da 2 m con casse di fondazione e coperchio in acciaio zincato a caldo e sistema di sblocco standard a leva. Completo di kit elettronica.		2422,00
COMPOSIZIONE SET			
N. 2 - R21/351	Motoriduttore elettromeccanico interrato 230V AC, irreversibile, ideale per cancelli a battente con anta fino a 3,5 m. Versione standard con cavo corto da 2 m.		
N. 2 - FU101	Cassa di fondazione e coperchio in acciaio zincato a caldo.		
N. 2 - RL650	Sistema di sblocco per motore interrato a leva standard.		
N. 1 - KIT H70/22	Kit completo elettronica con centrale di comando H70/200AC per 2 motori, con telecomandi T80/TX2.		



H21

FINO A 5 M



MOTORE TRADIZIONALE

CODICE	DESCRIZIONE	NUMERO PEZZI PER PALLET/SCATOLA	PREZZO EURO
H21/500	Motoriduttore elettromeccanico interrato 230V AC, irreversibile, ideale per cancelli a battente con anta fino a 5 m. Versione con cavo corto da 2 m.	50	685,00
SET H21/510	SET 2 motoriduttori elettromeccanici interrati 230V AC, irreversibili, ideali per cancelli a battente con anta fino a 5 m completo di casse di fondazione in acciaio con trattamento in cataforesi, con coperchio zincato a freddo e sistema di sblocco. Completo di kit elettronica. Versione con cavo corto da 2 m.		3.620,00

CARATTERISTICHE

MODELLO	H21/500	SET H21/510
Alimentazione di linea	230V AC - 50Hz	230V AC - 50Hz
Consumo in stand-by		≤ 0,5W
Alimentazione motore	230V AC	230V AC
Potenza nominale	300W	300W
Frequenza di utilizzo	30%	30%
Spinta	400N	400N
Temperatura di esercizio	-20+55 C°	-20+55 C°
Grado di protezione	IP67	IP67
Velocità di manovra	1,66 cm/s	1,66 cm/s
Tempo apertura	19 s	19 s
Termoprotezione motore	150 C°	150 C°
Finecorsa	Fermi meccanici	Fermi meccanici
Encoder	-	-
Apertura massima	107°	107°

[VAI AL KIT](#)





[VAI AGLI ACCESSORI](#)



[TORNA ALL'INDICE](#)



ACCESSORI OPTIONAL				
CODICE	DESCRIZIONE	FOTO / PREZZO EURO		H21/500
FU500DX	Cassa di fondazione destra per H21/500 in acciaio con finitura in cataforesi e coperchio zincato.	798,00		√
FU500SX	Cassa di fondazione sinistra per H21/500 in acciaio con finitura in cataforesi e coperchio zincato.	798,00		√
RL750	Sistema di sblocco a leva per motore interrato H21/500.	161,00		√

DIMENSIONI IN MILLIMETRI

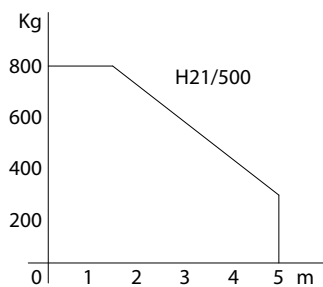
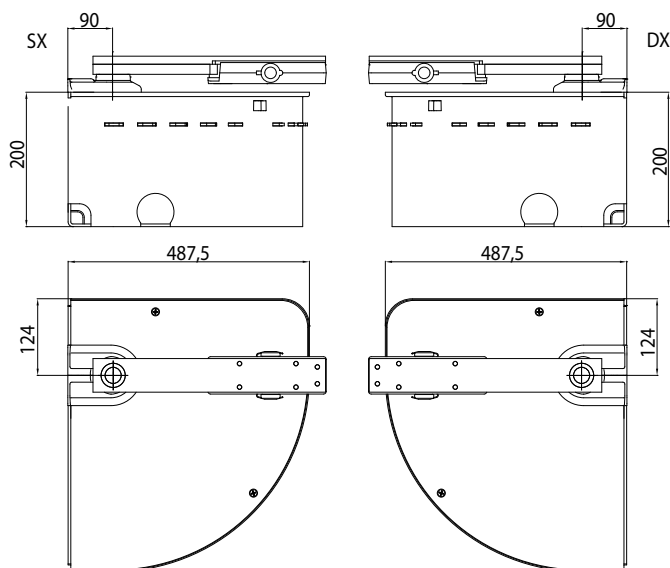



CODICE	DESCRIZIONE	NUMERO COLLI PER PALLET	PREZZO EURO
SET H21/510	SET 2 motoriduttori elettromeccanici interrati 230V AC, irreversibili, ideali per cancelli a battente con anta fino a 5 m completo di casse di fondazione in acciaio con trattamento in cataforesi, con coperchio zincato a freddo e sistema di sblocco. Completo di kit elettronica. Versione con cavo corto da 2 m.		3620,00
COMPOSIZIONE SET			
N. 2 - H21/500	Motoriduttore elettromeccanico interrato 230V AC, irreversibile, ideale per cancelli a battente con anta fino a 5 m. Versione con cavo corto da 2 m.		
N. 1 - FU500DX	Cassa di fondazione destra per H21/500 in acciaio con finitura in cataforesi e coperchio zincato.		
N. 1 - FU500SX	Cassa di fondazione sinistra per H21/500 in acciaio con finitura in cataforesi e coperchio zincato.		
N. 2 - RL750	Sistema di sblocco a leva per motore interrato H21/500.		
N. 1 - KIT H70/22	Kit completo elettronica con centrale di comando H70/200AC per 2 motori, con telecomandi T80/TX2.		

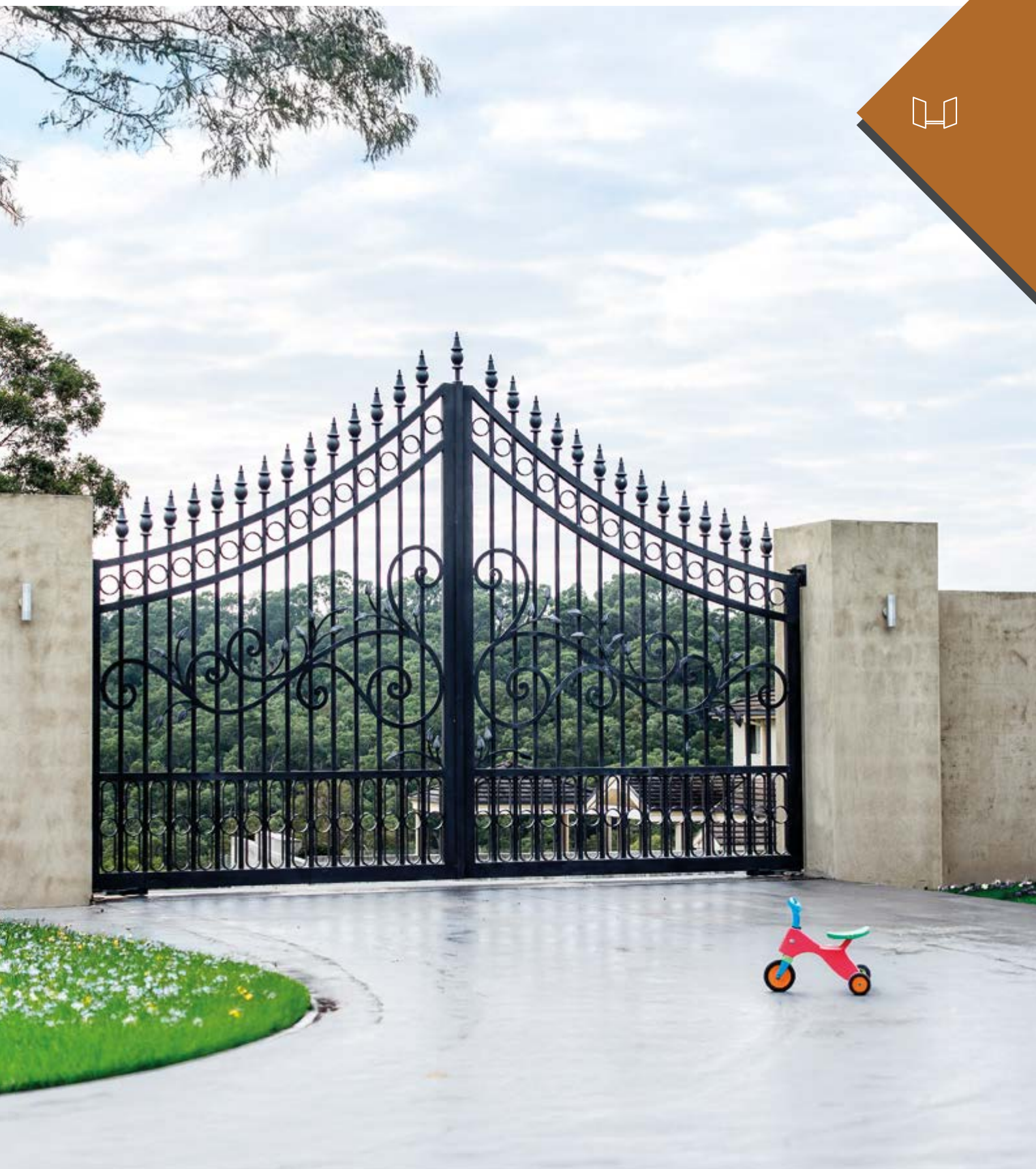



CODICE	DESCRIZIONE	NUMERO PEZZI PER PALLET/SCATOLA	PREZZO EURO
AY/250/M	Motoriduttore elettromeccanico a braccio articolato HIGH SPEED BRUSHLESS a bassa tensione, ad uso super intensivo, con encoder nativo a bordo, irreversibile, ideale per cancelli a battente con anta fino a 2,5 m, con fermi meccanici in apertura e chiusura. Con controller digitale e senza bracci articolati. Completo di piastre di fissaggio. Con radio ricevente a 2 canali installata a bordo.	44	929,00
AY/250/S	Motoriduttore elettromeccanico a braccio articolato HIGH SPEED BRUSHLESS a bassa tensione, ad uso super intensivo, con encoder nativo a bordo, irreversibile, ideale per cancelli a battente con anta fino a 2,5 m con fermi meccanici in apertura e chiusura. Senza controller digitale e senza bracci articolati. Completo di piastre di fissaggio.	44	634,00
KIT AY/255	KIT motoriduttore elettromeccanico a braccio articolato HIGH SPEED BRUSHLESS a bassa tensione, ad uso super intensivo, con encoder nativo a bordo, irreversibile, ideale per cancelli a battente con anta fino a 2,5 m, con fermi meccanici in apertura e chiusura. Completo di controller digitale (su motore AY/250/M), bracci corti versione standard e piastre di fissaggio. Con radio ricevente a 2 canali installata a bordo.	16	1.830,00

A	B	α°
130	50 - 120	90°
140	120	90°
150	50	95°
180	180 - 200	95°
200	200	95°

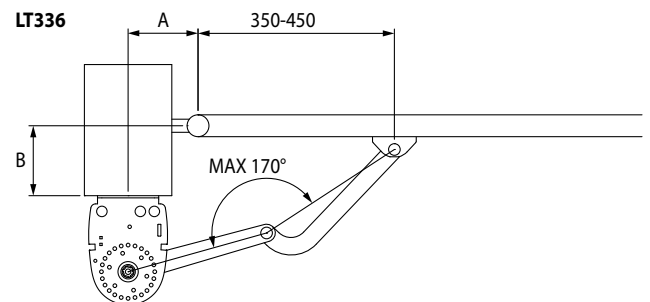

A	B	α°
150	100	95°
150	450	90°
200	200	90°
250	0	120°
250	450	90°
300	200	90°

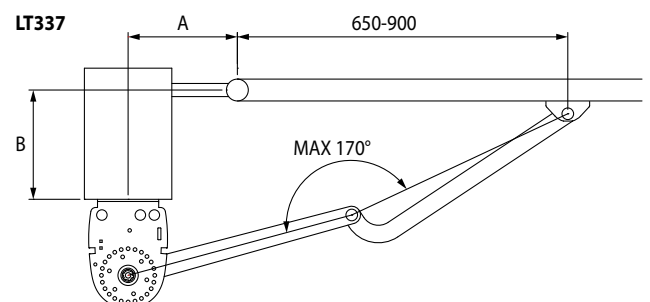



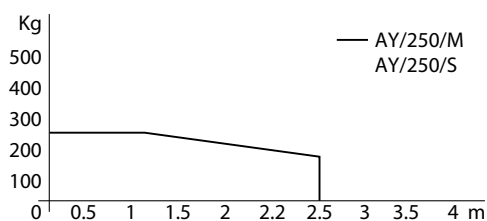
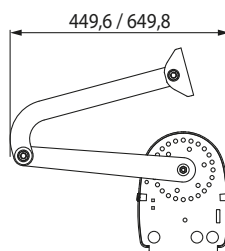
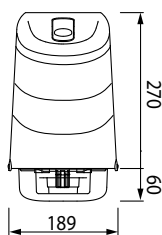
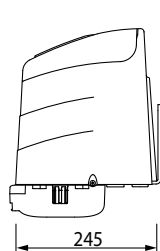

CARATTERISTICHE

MODELLO	AY/250/M (MASTER)	AY/250/S (SLAVE)	KIT AY/255
Alimentazione di linea	230V AC - 50Hz	230V AC - 50Hz	230V AC - 50Hz
Consumo in stand-by	≤ 0,5W		≤ 0,5W
Alimentazione motore	24V	24V	24V
Potenza nominale	150W	150W	150W
Frequenza di utilizzo	Uso intensivo	Uso intensivo	Uso intensivo
Coppia	50 - 200 N m	50 - 200 N m	50 - 200 N m
Temperatura di esercizio	-20+55° C	-20+55° C	-20+55° C
Grado di protezione	IP44	IP44	IP44
Velocità di manovra	4 - 1,5 Rpm	4 - 1,5 Rpm	4 - 1,5 Rpm
Tempo apertura	10-18 s	10-18 s	10-18 s
Finecorsa	Fermo meccanico in apertura e chiusura	Fermo meccanico in apertura e chiusura	Fermo meccanico in apertura e chiusura
Centrale di comando installata a bordo	B70/2ML	-	B70/2ML (AY/250/M)
Encoder	Encoder nativo digitale SENSORLESS a 48 PPR	Encoder nativo digitale SENSORLESS a 48 PPR	Encoder nativo digitale SENSORLESS a 48 PPR
Sistema di sblocco	A leva interna o a leva esterna con cordino (optional)	A leva interna o a leva esterna con cordino (optional)	A leva interna o a leva esterna con cordino (optional)
Predisposizione batterie	2 batterie esterne 12V DC 1,2Amp/h (su box esterno) - optional	2 batterie interne 12V DC 1,2Amp/h (all'interno di AY/250/S)	2 batterie interne 12V DC 1,2Amp/h (all'interno di AY/250/S)
Cicli di manovra giorno (apertura/chiusura - 24 ore non stop)	800	800	800

DIMENSIONI IN MILLIMETRI



ACCESSORI OPTIONAL

CODICE	DESCRIZIONE	FOTO / PREZZO EURO	AY/250/M (MASTER)	AY/250/S (SLAVE)
LT336	Leve corte per articolato serie AYRON.	116,00 	√	√
LT337	Leve lunghe per articolato serie AYRON.	147,00 	√	√
B71/BC	Scheda carica batterie per controller digitali Brushless B70/1DC - B70/1T.	95,00 	√	√
BT12V12	Batteria 12V 1.2 Ah (1 pz).	49,00 	√	√
RL673	Kit per sblocco dall'esterno con maniglia esistente serie AYRON.	52,00 	√	√

OPZIONI DI INSTALLAZIONE

Opzione 1: con 2 motori diversi

MOTORE MASTER



1 MOTORE BATTENTE CON
CENTRALE A BORDO

+

MOTORE SLAVE



1 MOTORE BATTENTE CON
ALLOGGIAMENTO BATTERIE

Opzione 2: con 1 motore e centrale

MOTORE SLAVE



1 MOTORE BATTENTE CON
ALLOGGIAMENTO BATTERIE

+

MOTORE SLAVE



1 MOTORE BATTENTE CON
ALLOGGIAMENTO BATTERIE

+

B70/2ML/BOX





CODICE	DESCRIZIONE	NUMERO COLLI PER PALLET	PREZZO EURO
KIT AY/255	KIT motoriduttore elettromeccanico a braccio articolato HIGH SPEED BRUSHLESS a bassa tensione, ad uso super intensivo, con encoder nativo a bordo, irreversibile, ideale per cancelli a battente con anta fino a 2,5 m, con fermi meccanici in apertura e chiusura. Completo di controller digitale (su motore AY/250/M), bracci corti versione standard e piastre di fissaggio. Con radio ricevente a 2 canali installata a bordo.	16	1830,00
COMPOSIZIONE KIT			
N. 1 - AY/250/M (MASTER)	Motoriduttore elettromeccanico a braccio articolato HIGH SPEED BRUSHLESS a bassa tensione, ad uso super intensivo, con encoder nativo a bordo, irreversibile, ideale per cancelli a battente con anta fino a 2,5 m, con fermi meccanici in apertura e chiusura. Con controller digitale e senza bracci articolati. Completo di piastre di fissaggio. Con radio ricevente a 2 canali installata a bordo.		
N. 1 - AY/250/S (SLAVE)	Motoriduttore elettromeccanico a braccio articolato HIGH SPEED BRUSHLESS a bassa tensione, ad uso super intensivo, con encoder nativo a bordo, irreversibile, ideale per cancelli a battente con anta fino a 2,5 m con fermi meccanici in apertura e chiusura. Senza controller digitale e senza bracci articolati. Completo di piastre di fissaggio.		
N. 2 - LT336	Leve corte per articolato serie AYRON.		
N. 2 - SYNUS/2	Radiocomando bi-code (modalità codice fisso o rolling code), 433,92 MHz, 2 canali, con funzione di copia.		
N. 1 - R90/F4ES	Coppia di fotocellule da esterno sincronizzate 24V AC/DC, fino ad un massimo di 4 coppie di fotocellule.		
N. 1 - FIFTY/24	Lampeggiante LED 24V con antenna integrata.		
N. 1 - R99/C/001	Tabella segnaletica "Automatic Opening".		



ROGER
BRUSHLESS

ROGER
BRUSHLESS



CODICE	DESCRIZIONE	NUMERO PEZZI PER PALLET/SCATOLA	PREZZO EURO
BH23/282 	Motoriduttore elettromeccanico a braccio articolato BRUSHLESS a bassa tensione, ad uso super intensivo, con encoder nativo a bordo, irreversibile, ideale per cancelli a battente con anta fino a 2,8 m con fermi meccanici in apertura e chiusura e bracci corti versione standard. Completo di piastre di fissaggio.	44	604,00
BH23/252/HS 	Motoriduttore elettromeccanico a braccio articolato HIGH SPEED BRUSHLESS a bassa tensione, ad uso super intensivo, con encoder nativo a bordo, irreversibile, ideale per cancelli a battente con anta fino a 2,5 m con fermi meccanici in apertura e chiusura e bracci corti versione standard. Completo di piastre di fissaggio.	44	624,00
SET BH23/284 	SET 2 motoriduttori elettromeccanici a braccio articolato BRUSHLESS a bassa tensione, ad uso super intensivo, con encoder nativo a bordo, irreversibili, ideale per cancelli a battente con anta fino a 2,8 m con fermi meccanici in apertura e chiusura e bracci corti versione standard. Completo di piastre di fissaggio e kit elettronica.		1.884,00
SET BH23/254/HS 	SET 2 motoriduttori elettromeccanici a braccio articolato HIGH SPEED BRUSHLESS a bassa tensione, ad uso super intensivo, con encoder nativo a bordo, irreversibili, ideale per cancelli a battente con anta fino a 2,5 m con fermi meccanici in apertura e chiusura e bracci corti versione standard. Completo di piastre di fissaggio e kit elettronica.		1.935,00

CARATTERISTICHE

MODELLO	BH23/282	BH23/252/HS	SET BH23/284	SET BH23/254/HS
Alimentazione di linea	230V AC - 50Hz	230V AC - 50Hz	230V AC - 50Hz	230V AC - 50Hz
Consumo in stand-by			≤ 0,5W	≤ 0,5W
Alimentazione motore	36V	36V	36V	36V
Potenza nominale	160W	160W	160W	160W
Frequenza di utilizzo	Uso intensivo	Uso intensivo	Uso intensivo	Uso intensivo
Coppia	50 - 280 N m	50 - 230 N m	50 - 280 N m	50 - 200 N m
Temperatura di esercizio	-20+55° C	-20+55° C	-20+55° C	-20+55° C
Grado di protezione	IP44	IP44	IP44	IP44
Velocità di manovra	1 - 1,9 Rpm	1,5 - 4 Rpm	1 - 1,9 Rpm	1,5 - 4 Rpm
Tempo apertura	12-20 s	10-18 s	12-20 s	10-18 s
Finecorsa	Fermo meccanico in apertura e chiusura	Fermo meccanico in apertura e chiusura	Fermo meccanico in apertura e chiusura	Fermo meccanico in apertura e chiusura
Controller digitale consigliato	230V: EDGE1/BOX 115V: EDGE1/BOX/115	230V: EDGE1/BOX - 115V: EDGE1/BOX/115	-	-
Encoder	Encoder nativo digitale SENSORLESS a 48 PPR	Encoder nativo digitale SENSORLESS a 48 PPR	Encoder nativo digitale SENSORLESS a 48 PPR	Encoder nativo digitale SENSORLESS a 48 PPR
Cicli di manovra giorno (apertura/chiusura - 24 ore non stop)	1900	1200	1900	1200

[VAI AL KIT](#)

[VAI AGLI ACCESSORI](#)



[TORNA ALL'INDICE](#)

BH23

FINO A 2,8 M

MOTORE BRUSHLESS

ACCESSORI OPTIONAL

CODICE	DESCRIZIONE	FOTO / PREZZO EURO	BH23/282	BH23/252/HS
LT338	Leva con braccio a slitta per articolato.	217,00 	√	
RL671	Cordino a filo lunghezza 3 m per sblocco dall'esterno.	27,00 	√	√

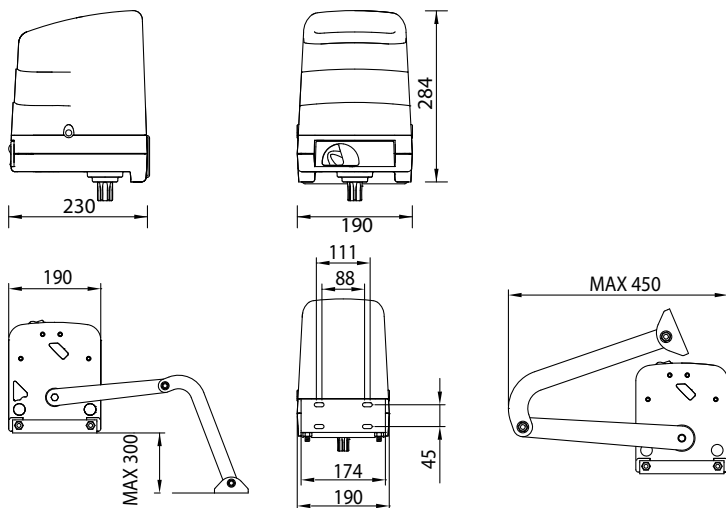

DIMENSIONI IN MILLIMETRI

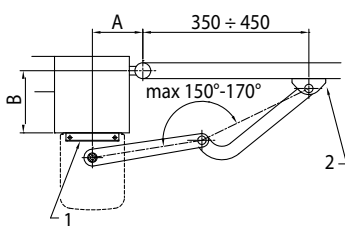

BH23/282 - BH23/252/HS		
A	B	α°
130	50	90°
130	80	90°
130	100	90°
140	120	90°
150	50	95°
160	160	95°
180	180	95°
180	200	100°
200	200	100°
230	200	105°
250	250	105°
300	250	110°

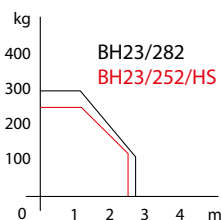



CODICE	DESCRIZIONE	NUMERO PEZZI PER PALLET/SCATOLA	PREZZO EURO
H23/282 	Motoriduttore elettromeccanico a braccio articolato 230V AC, irreversibile, ideale per cancelli a battente con anta fino a 2,8 m con encoder, finecorsa meccanico e bracci corti versione standard. Completo di piastre di fissaggio.	44	608,00
SET H23/284 	SET 2 motoriduttori elettromeccanici a braccio articolato 230V AC, irreversibili, ideali per cancelli a battente con anta fino a 2,8 m con encoder, finecorsa meccanico e bracci corti versione standard. Completo di piastre di fissaggio e kit elettronica.		1.660,00

CARATTERISTICHE

MODELLO	H23/282	SET H23/284
Alimentazione di linea	230V AC - 50Hz	230V AC - 50Hz
Consumo in stand-by		≤ 0,5W
Alimentazione motore	230V AC	230V AC
Potenza nominale	200W	200W
Frequenza di utilizzo	50%	50%
Coppia	300 N m	300 N m
Temperatura di esercizio	-20+55° C	-20+55° C
Grado di protezione	IP44	IP44
Velocità di manovra	1,2 Rpm	1,2 Rpm
Tempo apertura	12 s	12 s
Termoprotezione motore	150° C	150° C
Finecorsa	Microswitch in apertura e chiusura	Microswitch in apertura e chiusura
Encoder	Ottico	Ottico



[VAI AL KIT](#)

[VAI AGLI ACCESSORI](#)

[TORNA ALL'INDICE](#)



ACCESSORI OPTIONAL

CODICE	DESCRIZIONE	FOTO / PREZZO EURO	H23/282
LT338	Leva con braccio a slitta per articolato.	217,00 	✓
RL671	Cordino a filo lunghezza 3 m per sblocco dall'esterno.	27,00 	✓

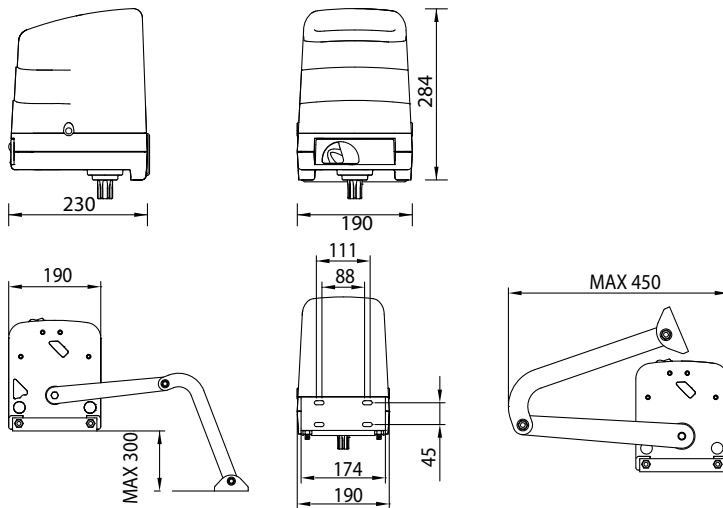

DIMENSIONI IN MILLIMETRI

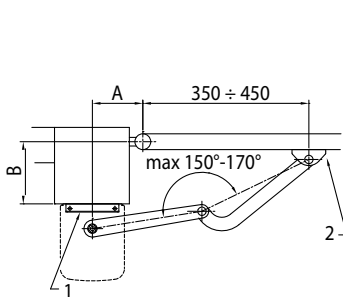

H23/282		
A	B	α°
130	50	90°
130	80	90°
130	100	90°
140	120	90°
150	50	95°
160	160	95°
180	180	95°
180	200	100°
200	200	100°
230	200	105°
250	250	105°
300	250	110°

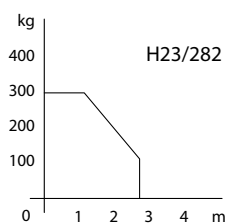



CODICE	DESCRIZIONE	NUMERO COLLI PER PALLET	PREZZO EURO
SET BH23/284	SET 2 motoriduttori elettromeccanici a braccio articolato BRUSHLESS a bassa tensione, ad uso super intensivo, con encoder nativo a bordo, irreversibili, ideale per cancelli a battente con anta fino a 2,8 m con fermi meccanici in apertura e chiusura e bracci corti versione standard. Completo di piastre di fissaggio e kit elettronica.		1884,00
COMPOSIZIONE SET			
N. 2 - BH23/282	Motoriduttore elettromeccanico a braccio articolato BRUSHLESS a bassa tensione, ad uso super intensivo, con encoder nativo a bordo, irreversibile, ideale per cancelli a battente con anta fino a 2,8 m con fermi meccanici in apertura e chiusura e bracci corti versione standard. Completo di piastre di fissaggio.		
N. 1 - KIT EDGE1/20	KIT completo elettronica con controller digitale 36V EDGE1/BOX per 2 motori BRUSHLESS. Con radio ricevente a 2 canali installata a bordo.		



CODICE	DESCRIZIONE	NUMERO COLLI PER PALLET	PREZZO EURO
SET BH23/254/HS	SET 2 motoriduttori elettromeccanici a braccio articolato HIGH SPEED BRUSHLESS a bassa tensione, ad uso super intensivo, con encoder nativo a bordo, irreversibili, ideale per cancelli a battente con anta fino a 2,5 m con fermi meccanici in apertura e chiusura e bracci corti versione standard. Completo di piastre di fissaggio e kit elettronica.		1935,00
COMPOSIZIONE SET			
N. 2 - BH23/252/HS	Motoriduttore elettromeccanico a braccio articolato HIGH SPEED BRUSHLESS a bassa tensione, ad uso super intensivo, con encoder nativo a bordo, irreversibile, ideale per cancelli a battente con anta fino a 2,5 m con fermi meccanici in apertura e chiusura e bracci corti versione standard. Completo di piastre di fissaggio.		
N. 1 - KIT EDGE1/20	KIT completo elettronica con controller digitale 36V EDGE1/BOX per 2 motori BRUSHLESS. Con radio ricevente a 2 canali installata a bordo.		

SET H23

MOTORE TRADIZIONALE



CODICE	DESCRIZIONE	NUMERO COLLI PER PALLET	PREZZO EURO
SET H23/284	SET 2 motoriduttori elettromeccanici a braccio articolato 230V AC, irreversibili, ideali per cancelli a battente con anta fino a 2,8 m con encoder, finecorsa meccanico e bracci corti versione standard. Completo di piastre di fissaggio e kit elettronica.		1660,00
COMPOSIZIONE SET			
N. 2 - H23/282	Motoriduttore elettromeccanico a braccio articolato 230V AC, irreversibile, ideale per cancelli a battente con anta fino a 2,8 m con encoder, finecorsa meccanico e bracci corti versione standard. Completo di piastre di fissaggio.		
N. 1 - KIT H70/22	Kit completo elettronica con centrale di comando H70/200AC per 2 motori, con telecomandi T80/TX2.		



CODICE	DESCRIZIONE	NUMERO PEZZI PER PALLET/SCATOLA	PREZZO EURO
SL/180/R	Motoriduttore elettromeccanico BRUSHLESS IPU TECHNOLOGY a bassa tensione, ad uso intensivo, REVERSIBILE, modulo di potenza inverter a bordo con encoder digitale integrato, ideale per ante fino a 1,8 m, senza bracci. Completo di piastra di fissaggio a pilastro.	50	1.100,00



CARATTERISTICHE

MODELLO	SL/180/R
Alimentazione di linea	230V AC 50Hz
Alimentazione motore	36V
Potenza nominale	200W
Frequenza di utilizzo	Uso intensivo
Coppia	105 N m
Temperatura di esercizio	-20 + 55° C
Grado di protezione	IP44
Velocità di manovra	0,6 - 6,6 Rpm
Tempo apertura	6-30 s
Finecorsa	Fermo meccanico in apertura e chiusura solo con accessorio LT341
Controller digitale consigliato	F70/IPU36/BOX - F70/IPU36/BOX/SL
Encoder	Encoder magnetico digitale SENSORED a 4096 PPR
Predisposizione batterie	3 batterie esterne 12V DC 4,5Amp/h (su box esterno) - optional
Cicli di manovra giorno (apertura/chiusura - 24 ore non stop)	2700

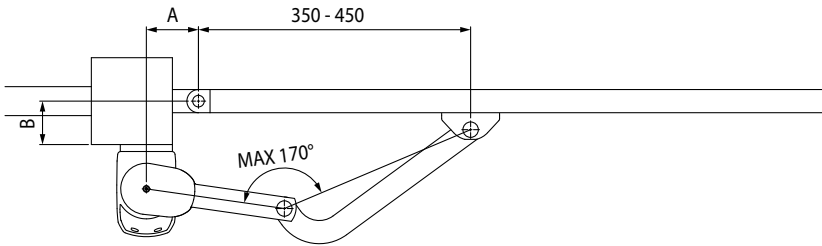

SLED - BRACCIO ARTICOLATO LT340		
A	B	α°
90	50	90°
120	60	95°
150	100	95°
180	100	95°
200	120	95°

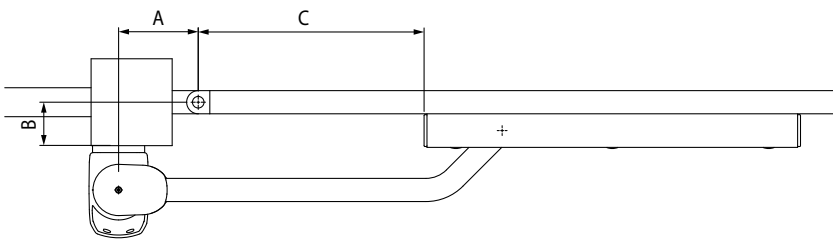
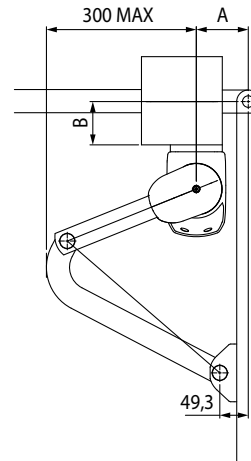



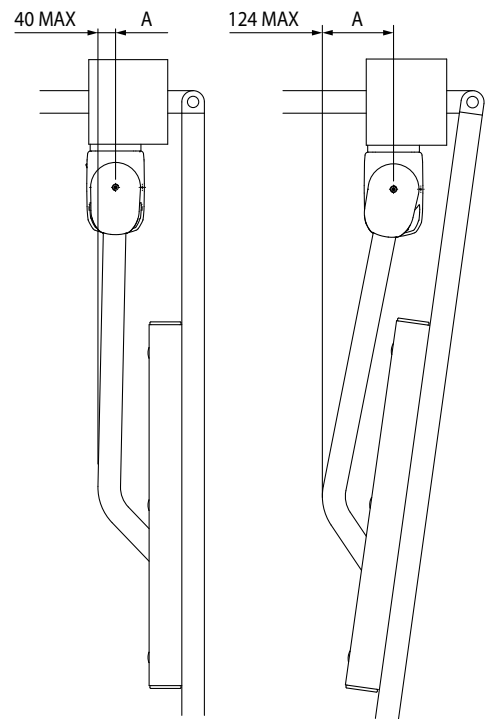

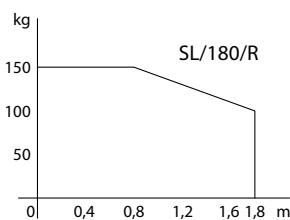
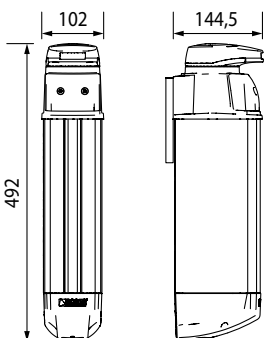

SLED - BRACCIO A SLITTA LT341			
A	B	C	α°
120	50	400	90°
150	100	400	100°
200	50	350	105°
200	100	300	105°
250	100	300	100°



DIMENSIONI IN MILLIMETRI



ACCESSORI OPTIONAL				
CODICE	DESCRIZIONE	FOTO / PREZZO EURO		SL/180/R
LT340	Leve corte per articolato serie SLED complete di viti e staffa di fissaggio al cancello.	82,00		√
LT341	Leva con braccio a slitta per articolato serie SLED.	183,00		√
B71/BCIPU	Scheda carica batterie per controller digitale Brushless F70/IPU36.	87,00		√
BT12V45	Batteria 12V 4.5 Ah (1 pz).	78,00		√
B73/RGB	Dispositivo per controllo luci RGB per moduli F70/INV36/1 (per automazioni IPU TECHNOLOGY).	96,00		√
SL/LED/RGB	Strip led RGB multicolore (rosso, verde + altri colori) per motori SLED.	44,00		√

NOTA: B71/BCIPU SARÀ DISPONIBILE VERSO ULTIMO TRIMESTRE DELL'ANNO 2026

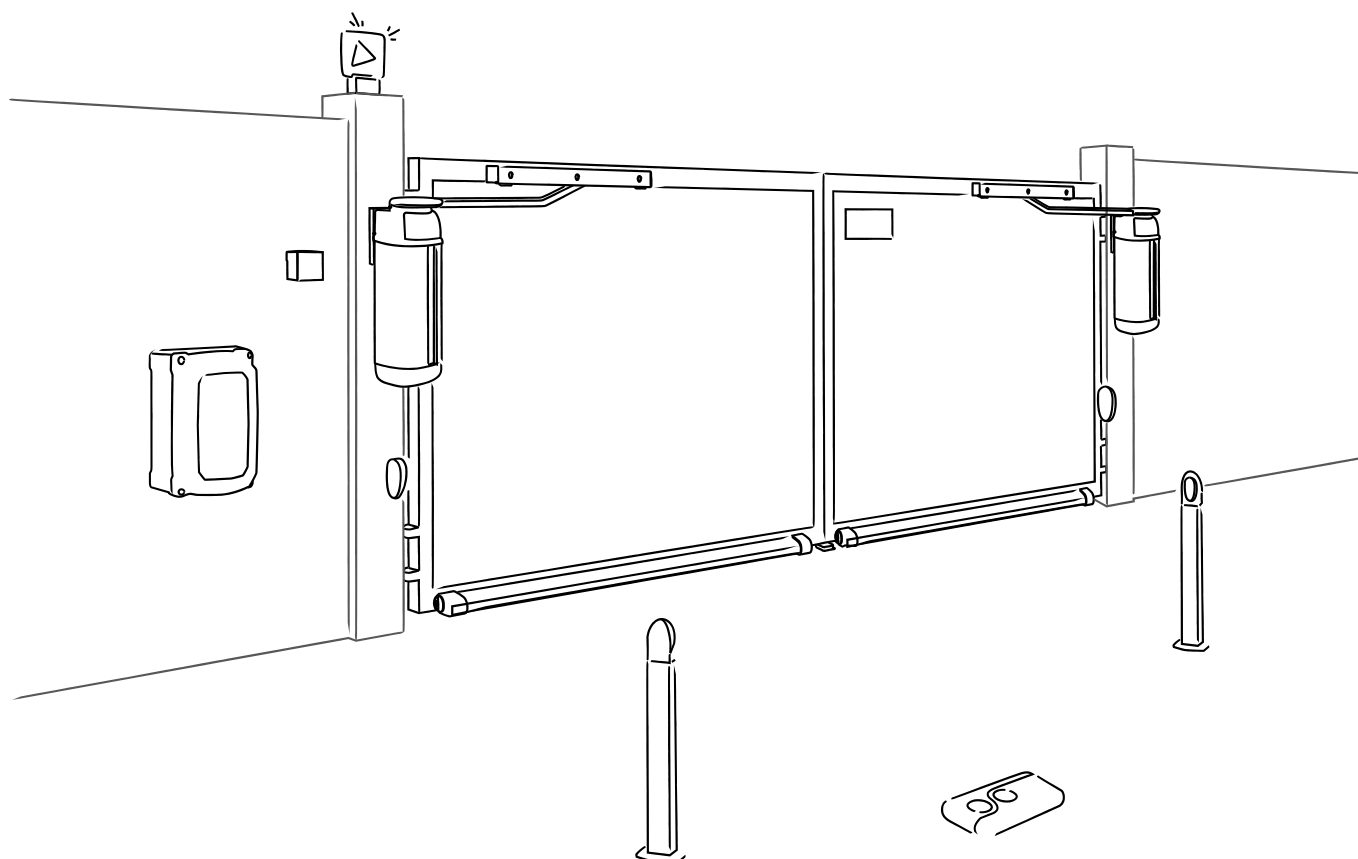
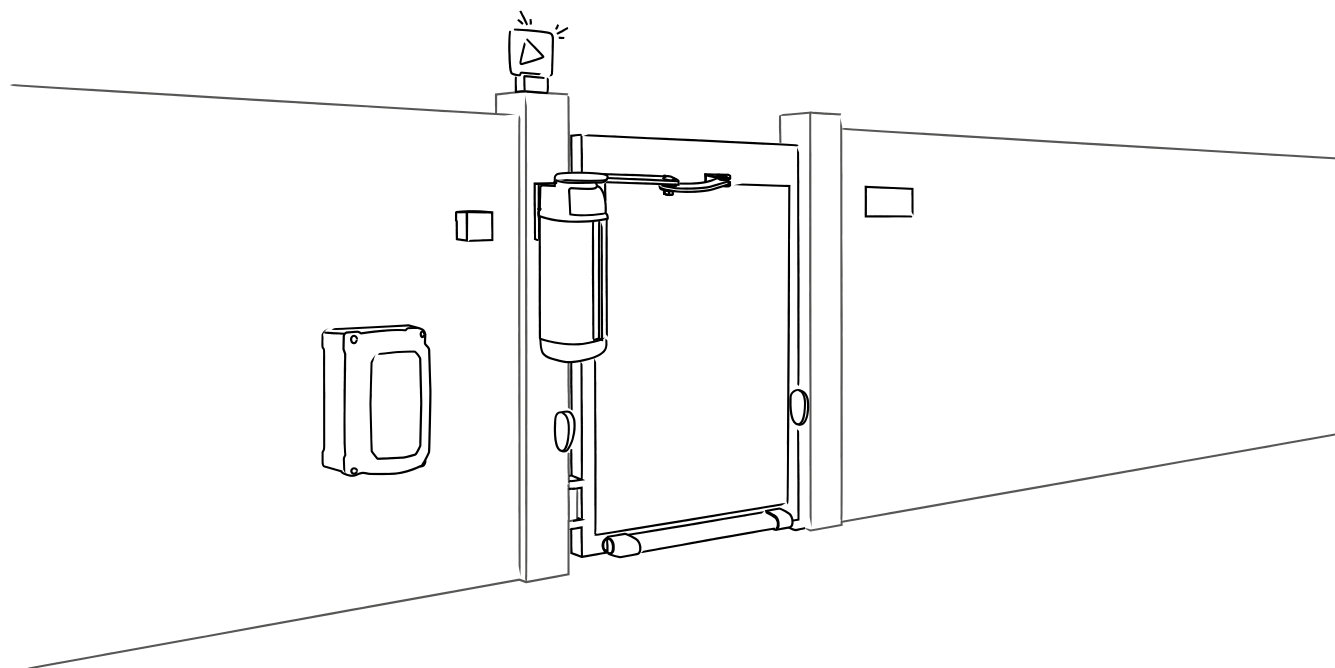



CODICE	DESCRIZIONE	NUMERO PEZZI PER PALLET/SCATOLA	PREZZO EURO	
R23/371 	Motoriduttore elettromeccanico a braccio articolato 230V AC, irreversibile, ideale per cancelli a battente con anta fino a 3,5 m con finecorsa meccanico, senza bracci. Completo di piastre di fissaggio.	48	644,00	
SET R23/373 	SET 2 motoriduttori elettromeccanici a braccio articolato 230V AC, irreversibili, ideali per cancelli a battente con anta fino a 3,5 m con finecorsa meccanico e bracci corti versione standard. Completo di piastre di fissaggio e kit elettronica.		1.889,00	
SET R23/374 	SET 2 motoriduttori elettromeccanici a braccio articolato 230V AC, irreversibili, ideali per cancelli a battente con anta fino a 3,5 m con finecorsa meccanico e bracci lunghi. Completo di piastre di fissaggio e kit elettronica.		1.985,00	

CARATTERISTICHE

MODELLO	R23/371	SET R23/373	SET R23/374
Alimentazione di linea	230V AC - 50Hz	230V AC - 50Hz	230V AC - 50Hz
Consumo in stand-by		≤ 0,5W	≤ 0,5W
Alimentazione motore	230V AC	230V AC	230V AC
Potenza nominale	200W	200W	200W
Frequenza di utilizzo	50%	50%	50%
Coppia	400 N m	400 N m	400 N m
Temperatura di esercizio	-20+55° C	-20+55° C	-20+55° C
Grado di protezione	IP44	IP44	IP44
Velocità di manovra	1,5 Rpm	1,5 Rpm	1,5 Rpm
Tempo apertura	14 s	14 s	14 s
Termoprotezione motore	150° C	150° C	150° C
Finecorsa	Microswitch in apertura e chiusura	Microswitch in apertura e chiusura	Microswitch in apertura e chiusura
Encoder	-	-	-

Con bracci lunghi LT303

A	B	α°
120	200	90°
150	120	100°
150	400	90°
200	100	105°
200	350	90°
200	500	90°
250	350	90°
250	450	90°

Con bracci corti LT302

A	B	α°
120	80	95°
120	300	90°
140	120	100°
160	160	100°
180	200	105°
200	80	115°
200	250	105°
200	300	100°

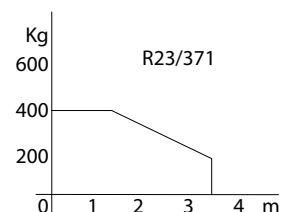
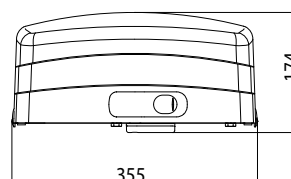
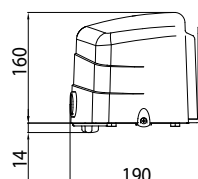



[VAI AL KIT](#)

[VAI AGLI ACCESSORI](#)

[TORNA ALL'INDICE](#)



ACCESSORI OPTIONAL

CODICE	DESCRIZIONE	FOTO / PREZZO EURO	R23/371
LT302	Leve corte per articolato.	90,00 	✓
LT303	Leve lunghe per articolato.	140,00 	✓
LT338	Leva con braccio a slitta per articolato.	217,00 	✓

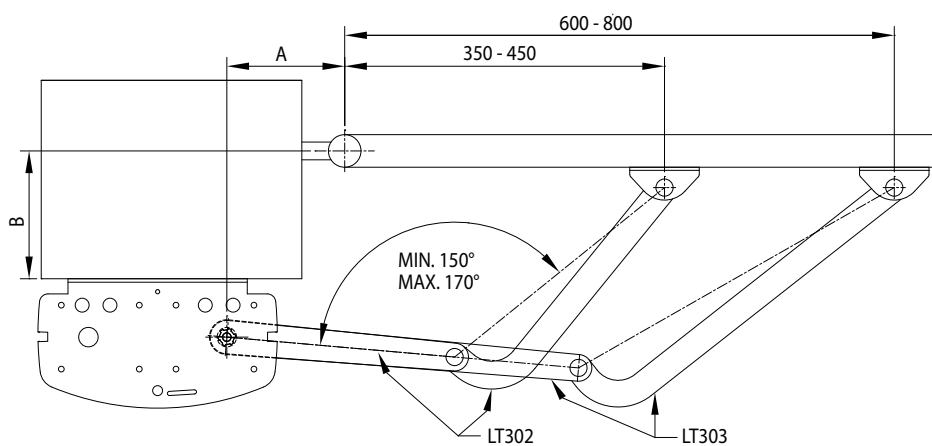

DIMENSIONI IN MILLIMETRI

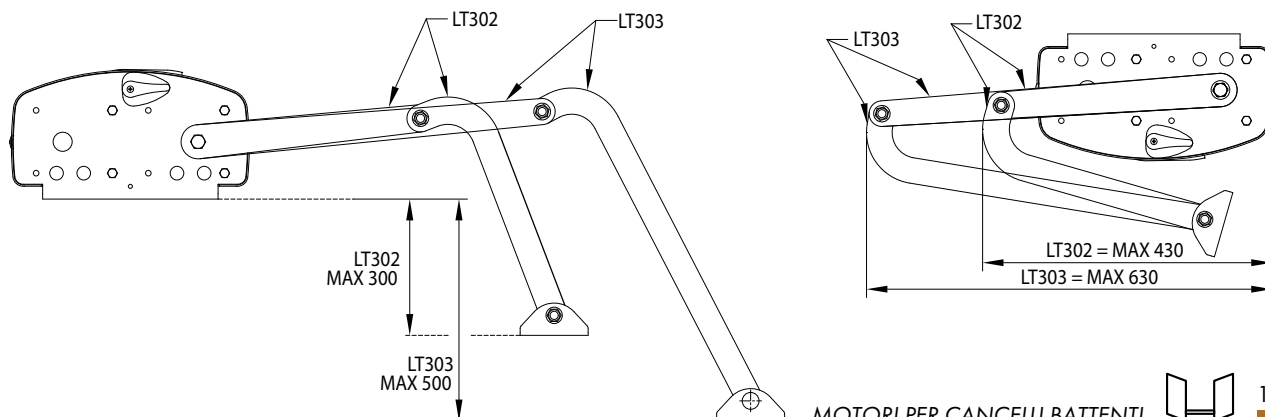



CODICE	DESCRIZIONE	NUMERO COLLI PER PALLET	PREZZO EURO
SET R23/373	SET 2 motoriduttori elettromeccanici a braccio articolato 230V AC, irreversibili, ideali per cancelli a battente con anta fino a 3,5 m con finecorsa meccanico e bracci corti versione standard. Completo di piastre di fissaggio e kit elettronica.		1889,00

COMPOSIZIONE SET

N. 2 - R23/371	Motoriduttore elettromeccanico a braccio articolato 230V AC, irreversibile, ideale per cancelli a battente con anta fino a 3,5 m con finecorsa meccanico, senza bracci. Completo di piastre di fissaggio.
N. 2 - LT302	Leve corte per articolato.
N. 1 - KIT H70/22	Kit completo elettronica con centrale di comando H70/200AC per 2 motori, con telecomandi T80/TX2.



















CODICE	DESCRIZIONE	NUMERO COLLI PER PALLET	PREZZO EURO
SET R23/374	SET 2 motoriduttori elettromeccanici a braccio articolato 230V AC, irreversibili, ideali per cancelli a battente con anta fino a 3,5 m con finecorsa meccanico e bracci lunghi. Completo di piastre di fissaggio e kit elettronica.		1985,00

COMPOSIZIONE SET

N. 2 - R23/371	Motoriduttore elettromeccanico a braccio articolato 230V AC, irreversibile, ideale per cancelli a battente con anta fino a 3,5 m con finecorsa meccanico, senza bracci. Completo di piastre di fissaggio.
N. 2 - LT303	Leve lunghe per articolato.
N. 1 - KIT H70/22	Kit completo elettronica con centrale di comando H70/200AC per 2 motori, con telecomandi T80/TX2.

STAFFE FISSAGGIO INCLUSE

SERIE MONOS4	KT246		SERIE SMARTY4/HS	KT237	
SERIE MONOS4/220	KT246		SERIE SMARTY5	KT237	
SERIE BE20/200/HS	KT206/R		SERIE SMARTY5R5	KT237	
SERIE BE20/200	KT206/R		SERIE SMARTY7R	KT238	
SERIE BE20/400	KT205/R		SERIE SMARTY7R	KT238	
SERIE BR20	KT205		SERIE H20	KT201	
SERIE R20/300	KT206		SERIE SLED	KT250	
SERIE R20/302	KT206				
SERIE R20/500	KT205				
SERIE R20/502	KT205				



BARRIERE AUTOMATICHE

Le barriere automatiche Roger Technology sono state progettate in differenti serie e rappresentano la soluzione ideale per tutte le automazioni destinate ai parcheggi residenziali, condominiali, commerciali ed industriali. Di eccellente successo le barriere dedicate ai parcheggi autostradali, rapide ed integrate con i sistemi di Vehicle Priority System.

Tutte le versioni sono state sviluppate con un design moderno, forti ed a basso impatto estetico.

LEGENDA PRODOTTI



Motore Brushless con Tecnologia Digitale progettato, prodotto e assemblato in Italia da Roger Technology



Motore asincrono di precisione 230V, progettato e prodotto in Italia da Roger Technology

TIPO DI MOTORE



Motore brushless



Motore standard

VANTAGGIO PRINCIPALE



Uso intensivo



Motore reversibile



Motore ad alta velocità

UTILIZZO MIGLIORE



Uso residenziale



Uso commerciale







Uso industriale

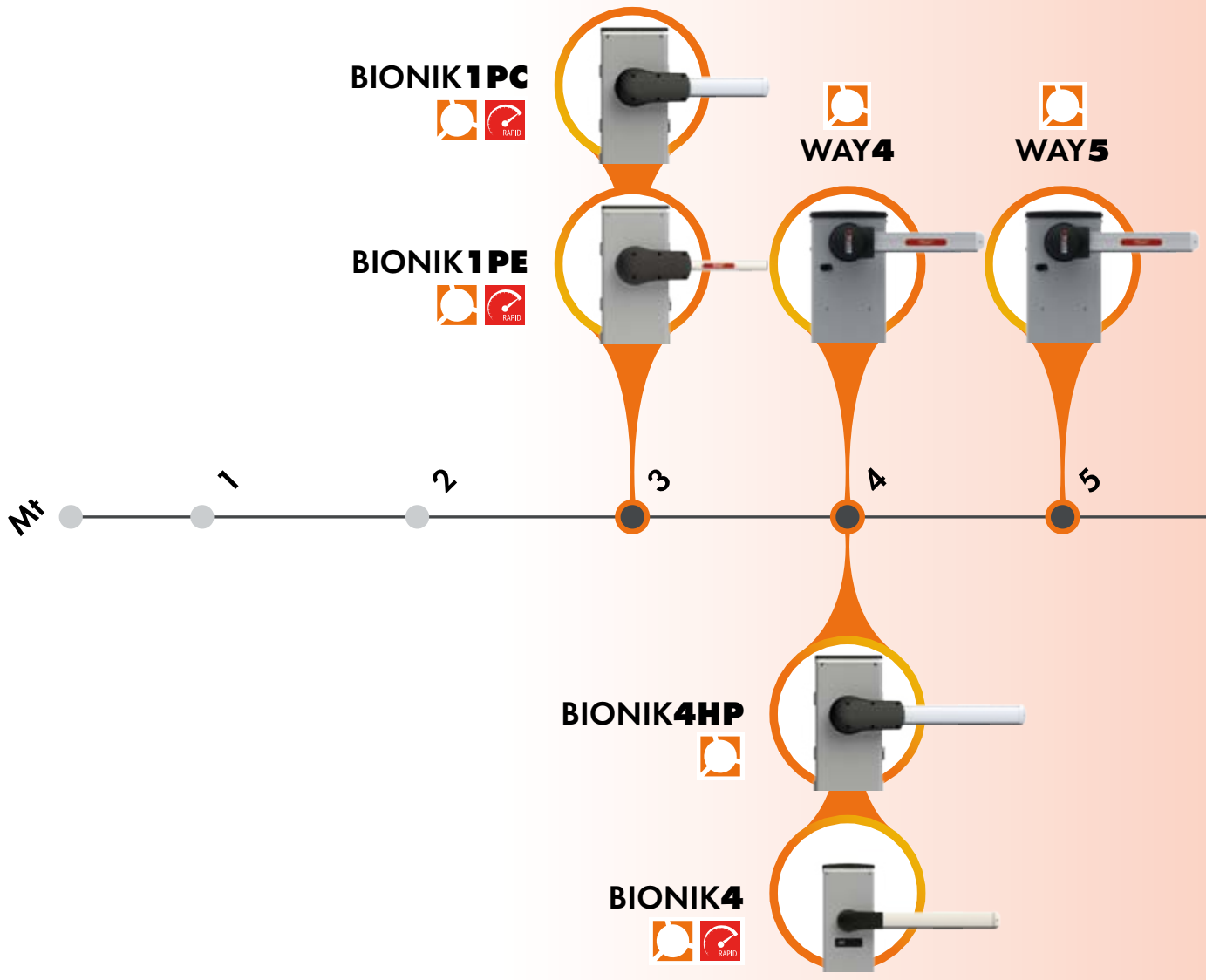

Parcheggio





-  Motori Brushless
-  Motori 230V AC
-  Motori High Speed
-  Motori Reversibili



BARRIERE AUTOMATICHE PANORAMICA

BIONIK6

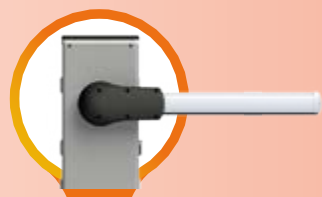

b

1

8

BIONIK8











BIONIK 4

ASTA FINO A 4 M



MOTORE BRUSHLESS

CODICE	DESCRIZIONE	NUMERO PEZZI PER PALLET/SCATOLA	PREZZO EURO
BI/004	Barriera BRUSHLESS 36V DC per aste da 3 o 4 m, con centrale di comando ed encoder assoluto, irreversibile, completa di base di fissaggio con tiranti, flange di fissaggio asta e luce LED bianca lampeggiante su testata.	8	2.337,00
 			 
BI/004/IS	Barriera BRUSHLESS 36V DC per aste da 3 o 4 m, con centrale di comando ed encoder assoluto, irreversibile, completa di base di fissaggio INOX con tiranti, flange di fissaggio asta e luce LED bianca lampeggiante su testata. Versione con corpo barriera in acciaio INOX AISI 304 satinato.	8	3.447,00
 			 

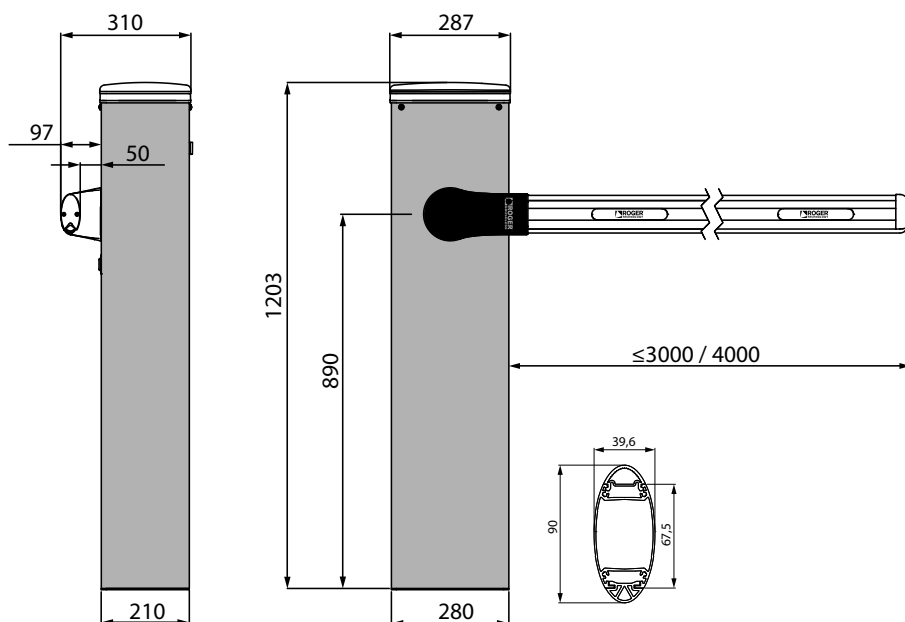

BI/004 - BI/004/115

Armadio: verniciatura RAL9006 grigio arabescato

Testata: verniciatura nero arabescato silver

Supporto asta: plastica RAL9005

Asta: verniciatura RAL9010 opaco

BI/004/IS - BI/004/IS/115

Armadio: acciaio INOX AISI 304 satinato

Testata: verniciatura nero arabescato silver

Supporto asta: plastica RAL9005

Asta: verniciatura RAL9010 opaco



CARATTERISTICHE







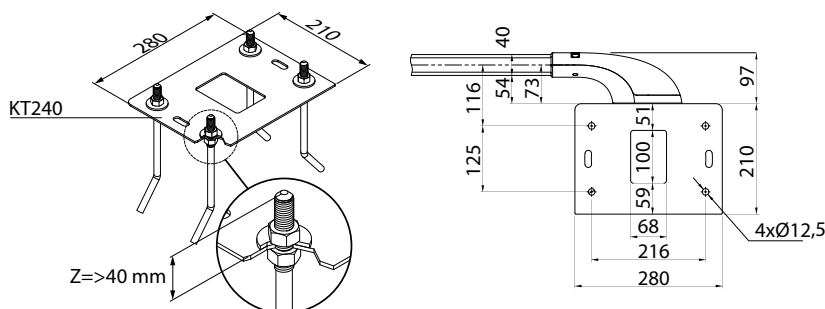

MODELLO	BI/004	BI/004/IS
Barriera	Fino a 4 metri	Fino a 4 metri
Alimentazione di linea	230V AC - 50 Hz	230V AC - 50Hz
Alimentazione motore	36V DC	36V DC
Potenza nominale	220W	220W
Frequenza di utilizzo	Uso Continuo	Uso Continuo
Coppia	0 - 200 N m	0 - 200 N m
Temperatura di esercizio	- 20 + 55 C°	- 20 + 55 C°
Grado di protezione	IP54	IP54
Tempo apertura	2÷6 sec (fino a 3 m) - 3÷6 sec (fino a 4 m)	2÷6 sec (up to 3 m) - 3÷6 sec (up to 4 m)
Centrale di comando installata a bordo	CTRL	CTRL
Encoder	Encoder nativo digitale + encoder magnetico digitale SENSORED a 4096 PPR	Encoder nativo digitale + encoder magnetico digitale SENSORED a 4096 PPR
Alimentazione accessori	24V DC	24V DC
Sistema di sblocco	A chiave con cilindro STANDARD - Opzionale cilindro europeo (Cod. RL670)	A chiave con cilindro STANDARD - Opzionale cilindro europeo (Cod. RL670)
Batteria di emergenza	Disponibile (opzionale)	Disponibile (opzionale)
Sincronizzazione BUS Master/Slave	Si	Si
Cicli di manovra giorno (apertura/chiusura - 24 ore non stop)	5000	5000

versione High Speed solo con asta da 3mt

DIMENSIONI IN MILLIMETRI



ACCESSORI OPTIONAL

CODICE	DESCRIZIONE	FOTO / PREZZO EURO	BI/004 BI/004/IS
SP/48/01	Molla diametro 48 mm per barriera.	167,00 	√ √
SP/48/G14	Molla diametro 48 mm solo per BI/004 con asta inferiore a 2,2 m.	110,00 	√ √
SP/61/01	Molla diametro 61 mm per barriera.	188,00 	√ √
SP/72/01	Molla diametro 72 mm per barriera.	196,00 	√ √
BA/68/3	Asta in alluminio verniciata bianca, lunga 3 metri, con profilo copriled e gomma antiurto.	210,00 	√ √
BA/68/4	Asta in alluminio verniciata bianca, lunga 4 metri, con profilo copriled e gomma antiurto.	280,00 	√ √
SND/BA/68/DW	Giunto con snodo 90° con tirante inferiore per aste BA/68.	391,00 	√ √
SND/BA/68/UP	Giunto con snodo 90° con tirante superiore per aste BA/68.	391,00 	√ √
SND/BA/68/UP/RD	Giunto con snodo 90° con tirante superiore (versione ribassata) per aste BA/68.	391,00 	√ √

ACCESSORI OPTIONAL				
CODICE	DESCRIZIONE	FOTO / PREZZO EURO		BI/004 BI/004/IS
BARK/02	Rastrelliera in alluminio verniciato, con viti in acciaio inox montate su bronzine. Singolo modulo lunghezza 2 metri.	226,00		√ √
ACS/BA/60	Sistema antisfondamento per barriere, compatibile solamente con asta BA/60/3.	622,00		√ √
ACS/BA/68	Sistema antisfondamento per barriere, compatibile con asta BA/68/3 e BA/68/4.	690,00		√ √
KT247	Supporto per asta rettangolare per BI/004 fino a 4 m e max. 3,6 kg.	238,00		√ √
ALED/4C	Strip led da 4 metri con cavo di collegamento per aste barriera (colore rosso).	109,00		√ √
ALED/4C/RGB	Strip led RGB multicolore (rosso, verde + altri colori) da 4 metri con cavo di collegamento per aste barriera.	134,00		√ √
BI/BLED/4/RGB	Strip led RGB multicolore (rosso, verde + altri colori) con cavo di collegamento per testata barriera BI/004.	59,00		√ √
BAFS/01	Appoggio fisso con gomma, non regolabile, per aste.	127,00		√ √
BAFS/02	Appoggio fisso con gomma, telescopico regolabile, per aste.	212,00		√ √



ACCESSORI OPTIONAL

CODICE	DESCRIZIONE	FOTO / PREZZO EURO		BI/004 BI/004/IS
BAFS/03	Appoggio fisso con gomma, non regolabile, con predisposizione per catenaccio, per aste.	127,00		√ √
BAFS/04	Appoggio fisso con gomma, telescopico regolabile, con predisposizione per catenaccio, per aste.	212,00		√ √
BAFS/05	Appoggio fisso regolabile con ventosa magnetica antivandalica, completo di scheda smagnetizzatore B72/DGS, per aste.	582,00		√ √
BAMS/01	Appoggio mobile per aste.	125,00		√ √
BAMS/01/EXT	Estensione 20 cm per appoggio mobile BAMS/01.	26,00		√ √
BI/BAT/KIT	Kit scheda di collegamento e carica batterie per controller digitali Brushless CTRL a 36V DC completo di 2 batterie da 12V DC a 4,5 Ah. Kit per barriera BIONIK.	253,00		√ √
BI/BCHP	Carica batterie per controller digitali Brushless CTRL a 36V DC, senza batterie, per barriera BIONIK.	75,00		√ √
BT12V45	Batteria 12V 4.5 Ah (1 pz).	78,00		√ √
KT231	Base di fissaggio per appoggi fissi codici BAFS/01, BAFS/02, BAFS/03, BAFS/04, BAFS/05.	17,00		√ √



ACCESSORI OPTIONAL				
CODICE	DESCRIZIONE	FOTO / PREZZO EURO		BI/004 BI/004/IS
B73/EXP	Scheda status segnale, 2 uscite per CTRL - CTRL/P.	51,00		√ √
B73/LTM	Dispositivo per controllo luci asta RGB e luci semaforiche per CTRL.	134,00		√ √
DLD1/24	Rilevatore magnetico per 1 spira, 2 uscite, 24V AC/DC.	315,00		√ √
DLD2/24	Rilevatore magnetico per 2 spire, 2 uscite + uscita allarme, 24V AC/DC.	438,00		√ √
RL670	Chiave cilindro europeo (DIN) per sistema di sblocco serie SMARTY - BIONIK.	54,00		√ √
KT239	Kit barra DIN con supporti magnetici.	84,00		√
KT242	Kit passaggio cavi con supporto magnetico per barriere.	39,00		√
R99/BASB20	Confezione 20 strisce adesive rifrangenti per asta barriera.	23,00		√ √

BIONIK 4 Scenari

ASTA FINO A 4 M

CON ASTA

Versione per parcheggio
da 1 a 2,20 m



Versione per parcheggio
da 2,20 a 2,80 m

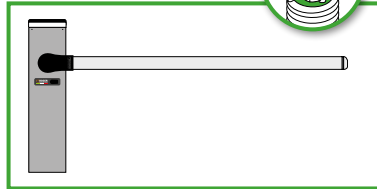
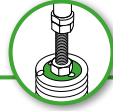

Da 3 a 4 m

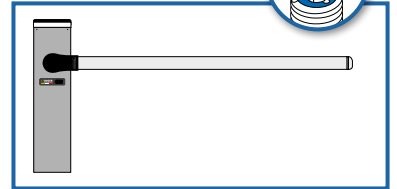
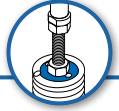

ASTA CON APPOGGIO
MOBILE

Fino a 3 m

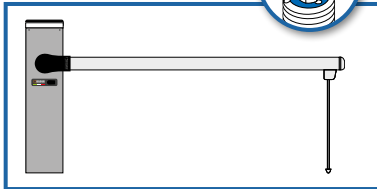
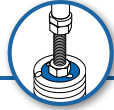

Fino a 4 m

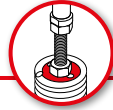

ASTA CON RASTRELLIERA

Versione per parcheggio
da 2,20 a 2,80 m

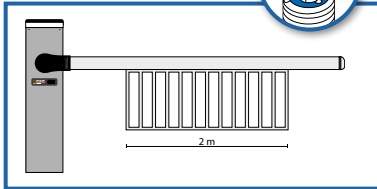
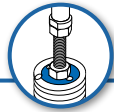

Fino a 3 m

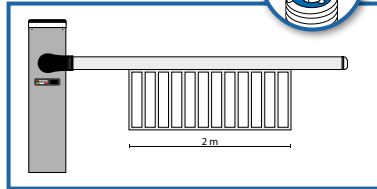
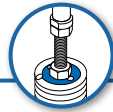

Fino a 4 m

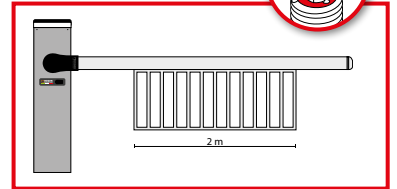
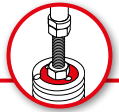

ASTA CON MAGNETE

Da 3 a 4 m

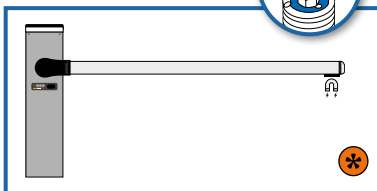
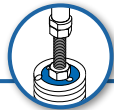

ASTA CON RASTRELLIERA
E APPOGGIO MOBILE

Da 3 a 4 m

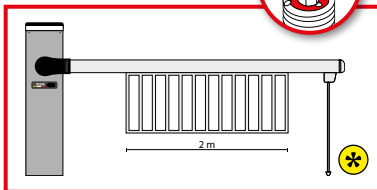
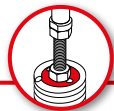

Scenari

ASTA FINO A 4 M

ASTA CON DOPPIA
RASTRELLIERA

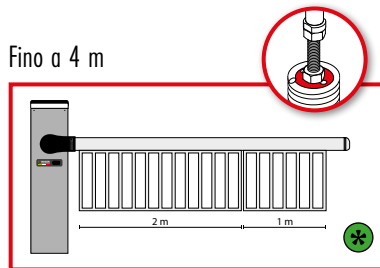

ASTA CON RASTRELLIERA
E MAGNETE

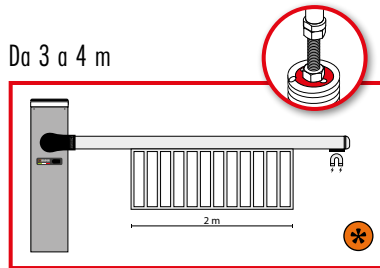

ASTA CON DOPPIA
RASTRELLIERA E
MAGNETE

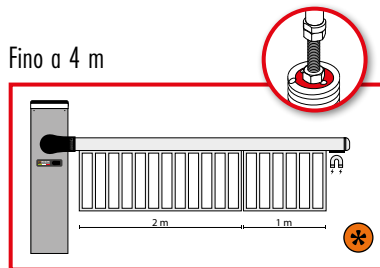

ASTA CON SNODO
INFERIORE

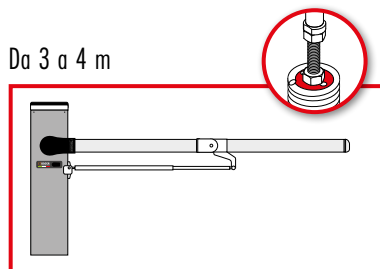

ASTA CON SNODO
SUPERIORE

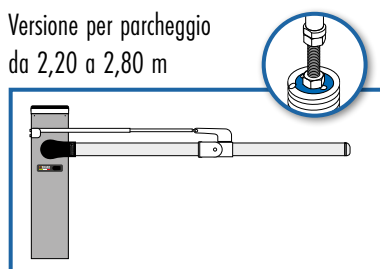



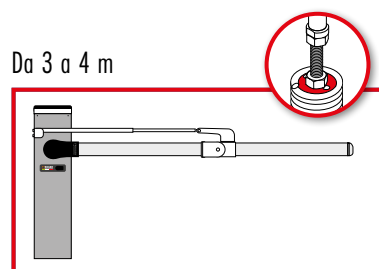

Da 3 a 4 m

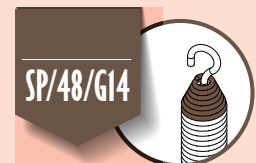
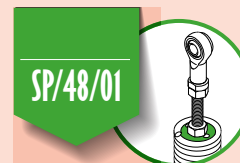
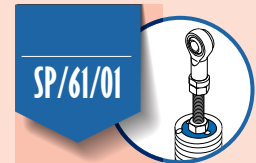
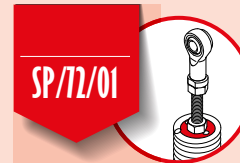

LEGENDA



-  TUTTE LE ASTE SONO COMPLETE DI GOMMA ANTIURTO E STRIP LED GIÀ INSERITA
-  È OBBLIGATORIO L'USO DELL'APPOGGIO FISSO REGOLABILE CON MAGNETE INTEGRATO BAFS/05
-  CON APPOGGIO FISSO OBBLIGATORIO
-  CONFIGURAZIONE POSSIBILE SOLO SE LA RASTRELLIERA È INSTALLATA IL PIÙ VICINO POSSIBILE ALL'ARMADIO











BIONIK 4HP

ASTA FINO A 4 M



MOTORE BRUSHLESS

CODICE	DESCRIZIONE	NUMERO PEZZI PER PALLET/SCATOLA	PREZZO EURO	
BI/004HP 	Barriera BRUSHLESS 36V DC per aste fino a 4 m, con centrale di comando a bordo ed encoder assoluto, irreversibile, completa di base di fissaggio con tiranti, flange di fissaggio asta e luce LED bianca lampeggiante su testata.	6	2.856,00	  
BI/004HP/IS 	Barriera BRUSHLESS 36V DC per aste fino a 4 m, con centrale di comando a bordo ed encoder assoluto, irreversibile, completa di base di fissaggio INOX con tiranti, flange di fissaggio asta e luce LED bianca lampeggiante su testata. Versione con corpo barriera in acciaio INOX AISI 304 satinato.	6	4.679,00	  

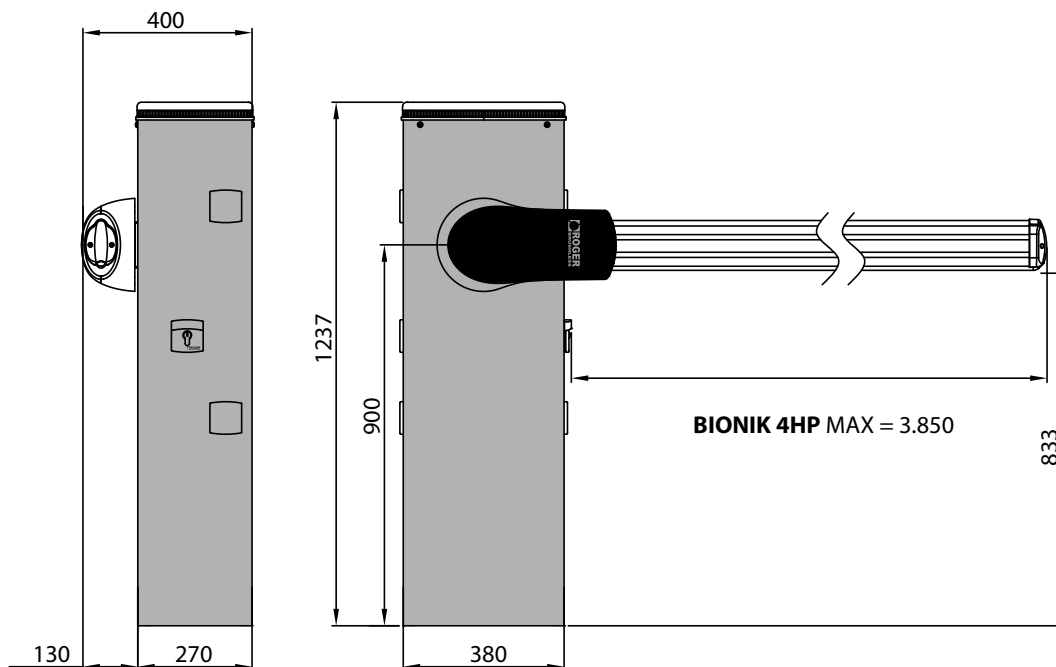

BI/004HP - BI/004HP/115

Cabinet: painted RAL9006 arabesque grey
 Head: black arabesque silver painted
 Boom support: black arabesque silver painted
 Boom: painted RAL9010 matt

BI/004HP/IS - BI/004HP/IS/115

Armadio: acciaio INOX AISI 304 satinato
 Testata: verniciatura nero arabescato silver
 Supporto asta: verniciatura nero arabescato silver
 Asta: verniciatura RAL9010 opaco



BIONIK 4HP

MOTORE BRUSHLESS







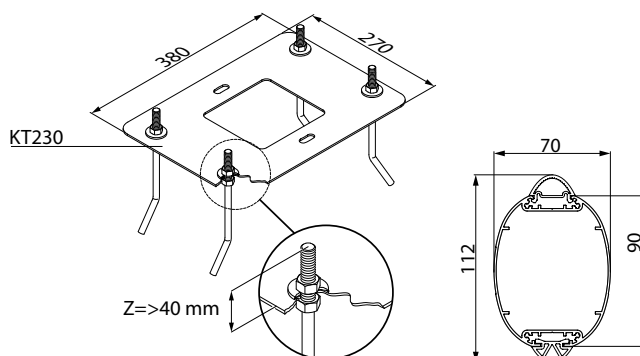

ASTA FINO A 4 M

CARATTERISTICHE









MODELLO	BI/004HP	BI/004HP/IS
Barriera	Fino a 4 metri	Fino a 4 metri
Alimentazione di linea	230V AC - 50Hz	230V AC - 50Hz
Alimentazione motore	36V DC	36V DC
Potenza nominale	220W	220W
Frequenza di utilizzo	Super intensivo	Super intensivo
Coppia	10 - 200 N m	10 - 200 N m
Temperatura di esercizio	- 20 + 55 C°	- 20 + 55 C°
Grado di protezione	IP54	IP54
Tempo apertura	3 ÷ 6 (sec)	3 ÷ 6 (sec)
Centrale di comando installata a bordo	CTRL	CTRL
Encoder	Encoder nativo digitale + encoder magnetico digitale SENSORED a 4096 PPR	Encoder nativo digitale + encoder magnetico digitale SENSORED a 4096 PPR
Alimentazione accessori	24V DC	24V DC
Sistema di sblocco	A chiave con cilindro europeo	A chiave con cilindro europeo
Batteria di emergenza	Disponibile (opzionale)	Disponibile (opzionale)
Sincronizzazione BUS Master/Slave	Si	Si
Cicli di manovra giorno (apertura/chiusura - 24 ore non stop)	5000	5000

DIMENSIONI IN MILLIMETRI











ACCESSORI OPTIONAL				
CODICE	DESCRIZIONE	FOTO / PREZZO EURO	BI/004HP	BI/004HP/IS
SP/72/01	Molla diametro 72 mm per barriera.	196,00 	√	√
SP/83/01	Molla diametro 83 mm per barriera.	264,00 	√	√
BA/91/3	Asta in alluminio verniciata bianca, lunga 3 metri, con profilo copripila e gomma antiurto.	286,00 	√	√
BA/91/4	Asta in alluminio verniciata bianca, lunga 4 metri, con profilo copripila e gomma antiurto.	381,00 	√	√
JNT/BA/91	Giunto di collegamento interno, in alluminio anodizzato, con viti di fissaggio, per aste BA/91.	92,00 	√	√
SND/BA/91/DW	Giunto con snodo 90° con tirante inferiore per aste BA/91.	385,00 	√	√
SND/BA/91/UP	Giunto con snodo 90° con tirante superiore per aste BA/91.	385,00 	√	√
BARK/02	Rastrelliera in alluminio verniciato, con viti in acciaio inox montate su bronzine. Singolo modulo lunghezza 2 metri.	226,00 	√	√
ACS/BA/60	Sistema antisfondamento per barriere, compatibile solamente con asta BA/60/3.	622,00 	√	√









ACCESSORI OPTIONAL				
CODICE	DESCRIZIONE	FOTO / PREZZO EURO		BI/004HP BI/004HP/IS
ACS/BA/68	Sistema antisfondamento per barriere, compatibile con asta BA/68/3 e BA/68/4.	690,00		√ √
ALED/4C	Strip led da 4 metri con cavo di collegamento per aste barriera (colore rosso).	109,00		√ √
ALED/4C/RGB	Strip led RGB multicolore (rosso, verde + altri colori) da 4 metri con cavo di collegamento per aste barriera.	134,00		√ √
BI/BLED/6/RGB	Strip led RGB multicolore (rosso, verde + altri colori) con cavo di collegamento per testata barriera BI/004HP - BI/006.	70,00		√ √
BAFS/01	Appoggio fisso con gomma, non regolabile, per aste.	127,00		√ √
BAFS/02	Appoggio fisso con gomma, telescopico regolabile, per aste.	212,00		√ √
BAFS/03	Appoggio fisso con gomma, non regolabile, con predisposizione per catenaccio, per aste.	127,00		√ √
BAFS/04	Appoggio fisso con gomma, telescopico regolabile, con predisposizione per catenaccio, per aste.	212,00		√ √
BAFS/05	Appoggio fisso regolabile con ventosa magnetica antivandalica, completo di scheda smagnetizzatore B72/DGS, per aste.	582,00		√ √



ACCESSORI OPTIONAL				
CODICE	DESCRIZIONE	FOTO / PREZZO EURO		BI/004HP BI/004HP/IS
BAMS/01	Appoggio mobile per aste.	125,00		√ √
BAMS/01/EXT	Estensione 20 cm per appoggio mobile BAMS/01.	26,00		√ √
BI/BAT/KIT	Kit scheda di collegamento e carica batterie per controller digitali Brushless CTRL a 36V DC completo di 2 batterie da 12V DC a 4,5 Ah. Kit per barriera BIONIK.	253,00		√ √
BI/BCHP	Carica batterie per controller digitali Brushless CTRL a 36V DC, senza batterie, per barriera BIONIK.	75,00		√ √
BT12V45	Batteria 12V 4.5 Ah (1 pz).	78,00		√ √
CRA/BAR	Colonnina per fotocellule G90/F2ES - G90/F4ES per l'installazione distanziata su armadio barriere (+23 cm).	27,00		√ √
CRA/BAR/M90	Colonnina per fotocellule M90/F2ESO - M90/F4ESO per l'installazione distanziata su armadio barriere (+23 cm).	29,00		√ √
KT231	Base di fissaggio per appoggi fissi codici BAFS/01, BAFS/02, BAFS/03, BAFS/04, BAFS/05.	17,00		√ √

ACCESSORI OPTIONAL

CODICE	DESCRIZIONE	FOTO / PREZZO EURO	BI/004HP BI/004HP/IS
B73/EXP	Scheda status segnale, 2 uscite per CTRL - CTRL/P.	51,00	√ √
			
B73/LTM	Dispositivo per controllo luci asta RGB e luci semaforiche per CTRL.	134,00	√ √
			
DLD1/24	Rilevatore magnetico per 1 spira, 2 uscite, 24V AC/DC.	315,00	√ √
			
DLD2/24	Rilevatore magnetico per 2 spire, 2 uscite + uscita allarme, 24V AC/DC.	438,00	√ √
			
KT239	Kit barra DIN con supporti magnetici.	84,00	√
			
KT242	Kit passaggio cavi con supporto magnetico per barriere.	39,00	√
			
R99/BASB20	Confezione 20 strisce adesive rifrangenti per asta barriera.	23,00	√ √
			

CON ASTA

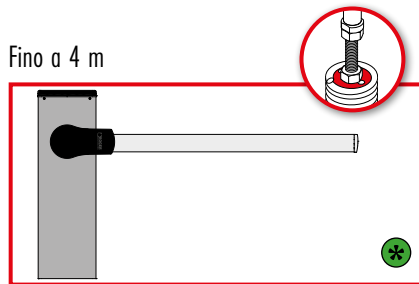

ASTA CON RASTRELLIERA E MAGNETE

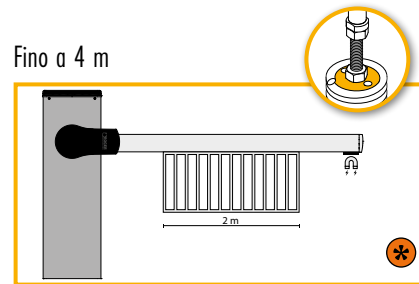

ASTA CON APPOGGIO MOBILE

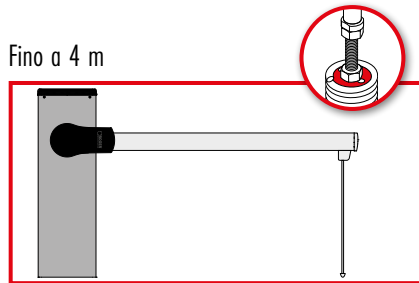

ASTA CON SNODO SUPERIORE

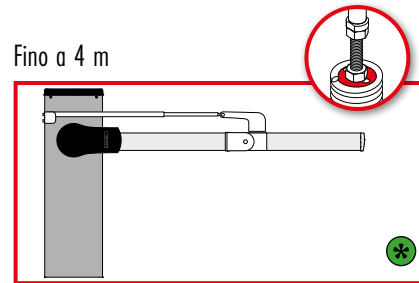

ASTA CON RASTRELLIERA

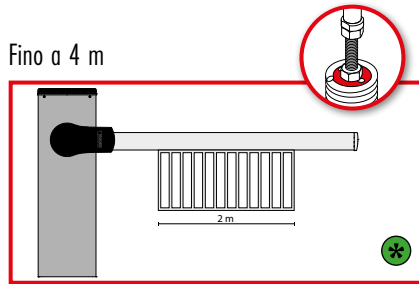

ASTA CON SNODO INFERIORE

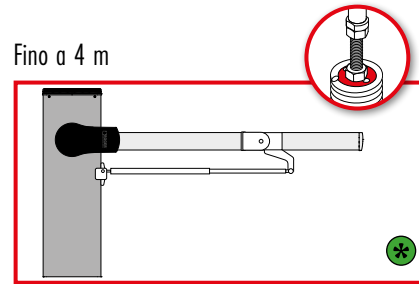

ASTA CON MAGNETE

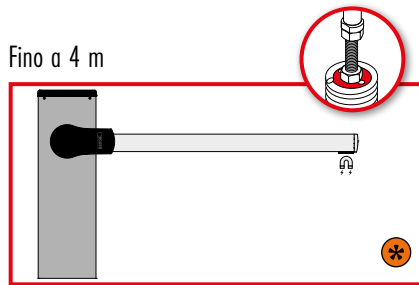

ASTA CON RASTRELLIERA E APPOGGIO MOBILE

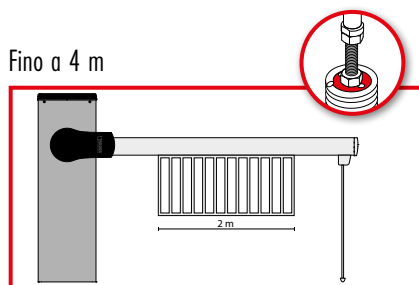

LEGENDA

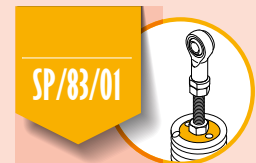

i TUTTE LE ASTE SONO COMPLETE DI GOMMA ANTIURTO E STRIP LED GIÀ INSERITA

***** È OBBLIGATORIO L'USO DELL'APPOGGIO FISSO REGOLABILE CON MAGNETE INTEGRATO BAFS/05

+ PER ASTE SUPERIORI A 4 M È OBBLIGATORIO L'APPOGGIO FISSO





BIONIK 6

ASTA FINO A 6 M



MOTORE BRUSHLESS

CODICE	DESCRIZIONE	NUMERO PEZZI PER PALLET/SCATOLA	PREZZO EURO	
BI/006	Barriera BRUSHLESS 36V DC per aste fino a 6 m, con centrale di comando a bordo ed encoder assoluto, irreversibile, completa di base di fissaggio con tiranti, flange di fissaggio asta e luce LED bianca lampeggiante su testata.	6	3.069,00	
BI/006/IS	Barriera BRUSHLESS 36V DC per aste fino a 6 m, con centrale di comando a bordo ed encoder assoluto, irreversibile, completa di base di fissaggio con tiranti, flange di fissaggio asta e luce LED bianca lampeggiante su testata. Versione con corpo barriera in acciaio INOX AISI 304 satinato.	6	5.435,00	

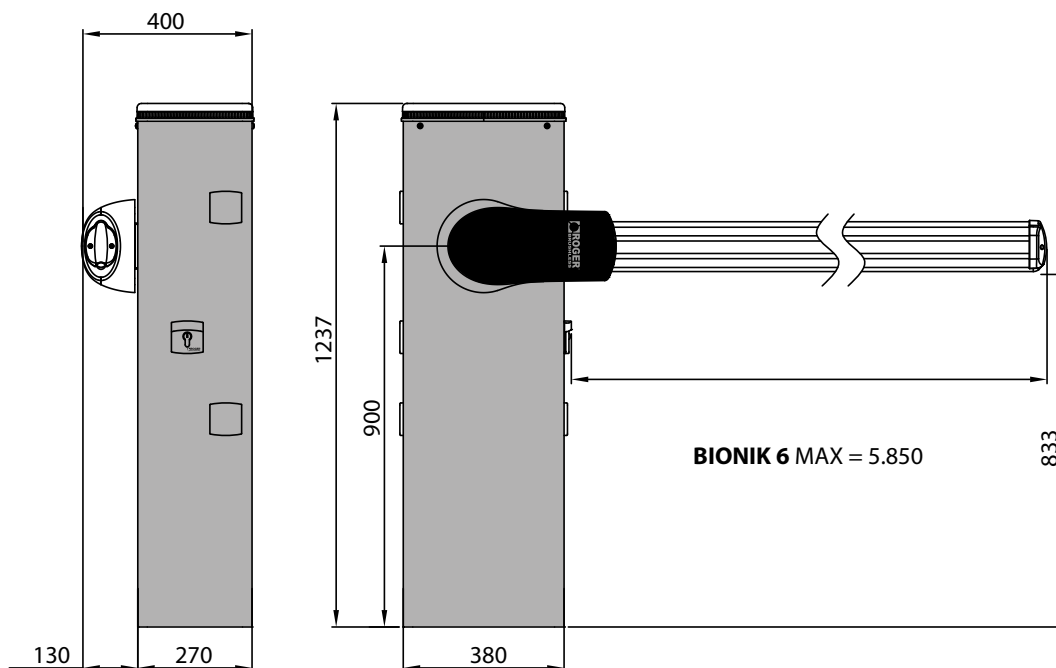

BI/006 - BI/006/115

Armadio: verniciatura RAL9006 grigio arabescato
 Testata: verniciatura nero arabescato silver
 Supporto asta: verniciatura nero arabescato silver
 Asta: verniciatura RAL9010 opaco

BI/006/IS - BI/006/IS/115

Armadio: acciaio INOX AISI 304 satinato
 Testata: verniciatura nero arabescato silver
 Supporto asta: verniciatura nero arabescato silver
 Asta: verniciatura RAL9010 opaco









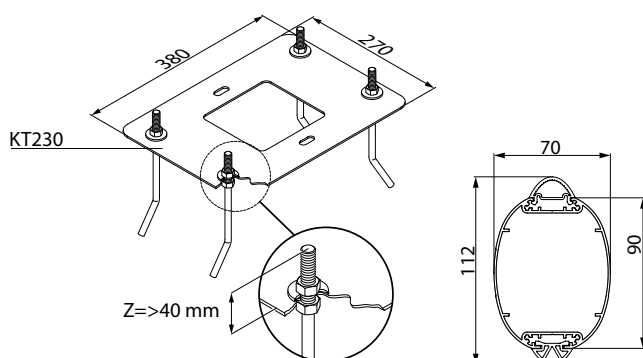











CARATTERISTICHE

MODELLO	BI/006	BI/006/IS
Barriera	Fino a 6 metri	Fino a 6 metri
Alimentazione di linea	230V AC - 50Hz	230V AC - 50Hz
Alimentazione motore	36V DC	36V DC
Potenza nominale	220W	220W
Frequenza di utilizzo	Super intensivo	Super intensivo
Coppia	10 - 300 N m	10 - 300 N m
Temperatura di esercizio	- 20 + 55 C°	- 20 + 55 C°
Grado di protezione	IP54	IP54
Tempo apertura	4 ÷ 8 (sec)	4 ÷ 8 (sec)
Centrale di comando installata a bordo	CTRL	CTRL
Encoder	Encoder nativo digitale + encoder magnetico digitale SENSORED a 4096 PPR	Encoder nativo digitale + encoder magnetico digitale SENSORED a 4096 PPR
Alimentazione accessori	24V DC	24V DC
Sistema di sblocco	A chiave con cilindro europeo	A chiave con cilindro europeo
Batteria di emergenza	Disponibile (opzionale)	Disponibile (opzionale)
Sincronizzazione BUS Master/Slave	Si	Si
Cicli di manovra giorno (apertura/chiusura - 24 ore non stop)	4000	4000







DIMENSIONI IN MILLIMETRI



ACCESSORI OPTIONAL				
CODICE	DESCRIZIONE	FOTO / PREZZO EURO	BI/006	BI/006/1S
SP/83/01	Molla diametro 83 mm per barriera.	264,00 	√	√
SP/85/01	Molla diametro 85 mm per barriera.	361,00 	√	√
BA/91/3	Asta in alluminio verniciata bianca, lunga 3 metri, con profilo copriled e gomma antiurto.	286,00 	√	√
BA/91/4	Asta in alluminio verniciata bianca, lunga 4 metri, con profilo copriled e gomma antiurto.	381,00 	√	√
BA/91/6	Asta in alluminio verniciata bianca, lunga 6 metri, con profilo copriled e gomma antiurto.	543,00 	√	√
JNT/BA/91	Giunto di collegamento interno, in alluminio anodizzato, con viti di fissaggio, per aste BA/91.	92,00 	√	√
BARK/02	Rastrelliera in alluminio verniciato, con viti in acciaio inox montate su bronzine. Singolo modulo lunghezza 2 metri.	226,00 	√	√
ALED/6C	Strip led da 6 metri con cavo di collegamento per aste barriera (colore rosso).	131,00 	√	√

ACCESSORI OPTIONAL				
CODICE	DESCRIZIONE	FOTO / PREZZO EURO		BI/006 BI/006/1S
ALED/6C/RGB	Strip led RGB multicolore (rosso, verde + altri colori) da 6 metri con cavo di collegamento per aste barriera.	183,00	 	√ √
BI/BLED/6/RGB	Strip led RGB multicolore (rosso, verde + altri colori) con cavo di collegamento per testata barriera BI/004HP - BI/006.	70,00	 	√ √
BAFS/01	Appoggio fisso con gomma, non regolabile, per aste.	127,00		√ √
BAFS/02	Appoggio fisso con gomma, telescopico regolabile, per aste.	212,00		√ √
BAFS/03	Appoggio fisso con gomma, non regolabile, con predisposizione per catenaccio, per aste.	127,00		√ √
BAFS/04	Appoggio fisso con gomma, telescopico regolabile, con predisposizione per catenaccio, per aste.	212,00		√ √
BAFS/05	Appoggio fisso regolabile con ventosa magnetica antivandalica, completo di scheda smagnetizzatore B72/DGS, per aste.	582,00		√ √
BAMS/01	Appoggio mobile per aste.	125,00		√ √

ACCESSORI OPTIONAL				
CODICE	DESCRIZIONE	FOTO / PREZZO EURO		BI/006 BI/006/1S
BAMS/01/EXT	Estensione 20 cm per appoggio mobile BAMS/01.	26,00		√ √
BI/BAT/KIT	Kit scheda di collegamento e carica batterie per controller digitali Brushless CTRL a 36V DC completo di 2 batterie da 12V DC a 4,5 Ah. Kit per barriera BIONIK.	253,00		√ √
BI/BCHP	Carica batterie per controller digitali Brushless CTRL a 36V DC, senza batterie, per barriera BIONIK.	75,00		√ √
BT12V45	Batteria 12V 4.5 Ah (1 pz).	78,00		√ √
CRA/BAR	Colonnina per fotocellule G90/F2ES - G90/F4ES per l'installazione distanziata su armadio barriere (+23 cm).	27,00		√ √
CRA/BAR/M90	Colonnina per fotocellule M90/F2ESO - M90/F4ESO per l'installazione distanziata su armadio barriere (+23 cm).	29,00		√ √
KT231	Base di fissaggio per appoggi fissi codici BAFS/01, BAFS/02, BAFS/03, BAFS/04, BAFS/05.	17,00		√ √
B73/EXP	Scheda status segnale, 2 uscite per CTRL - CTRL/P.	51,00		√ √

ACCESSORI OPTIONAL				
CODICE	DESCRIZIONE	FOTO / PREZZO EURO		BI/006 BI/006/1S
B73/LTM	Dispositivo per controllo luci asta RGB e luci semaforiche per CTRL.	134,00		√ √
DLD1/24	Rilevatore magnetico per 1 spira, 2 uscite, 24V AC/DC.	315,00		√ √
DLD2/24	Rilevatore magnetico per 2 spire, 2 uscite + uscita allarme, 24V AC/DC.	438,00		√ √
KT239	Kit barra DIN con supporti magnetici.	84,00		√
KT242	Kit passaggio cavi con supporto magnetico per barriere.	39,00		√
R99/BASB20	Confezione 20 strisce adesive rifrangenti per asta barriera.	23,00		√ √

CON ASTA

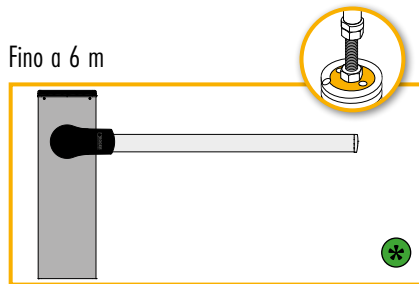

ASTA CON APPOGGIO MOBILE

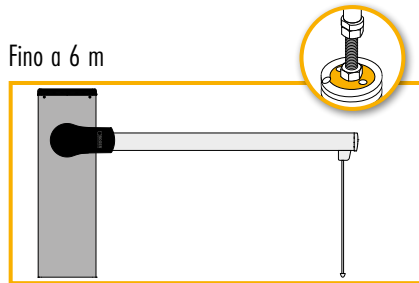

ASTA CON RASTRELLIERA

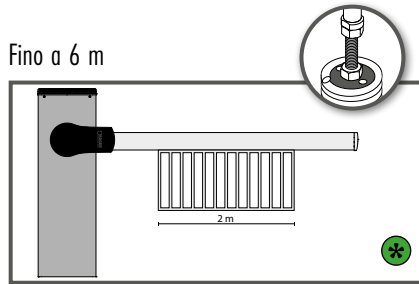

ASTA CON MAGNETE

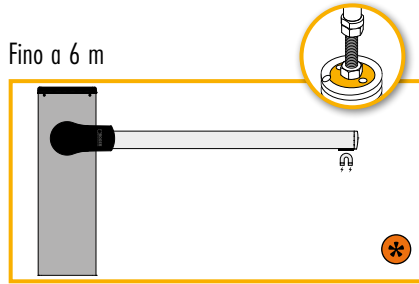

ASTA CON RASTRELLIERA E APPOGGIO MOBILE

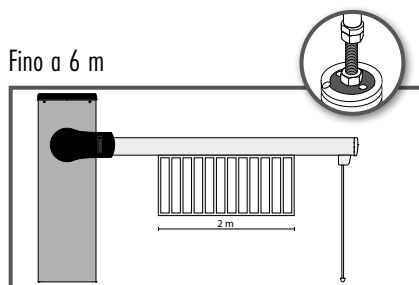

ASTA CON RASTRELLIERA E MAGNETE

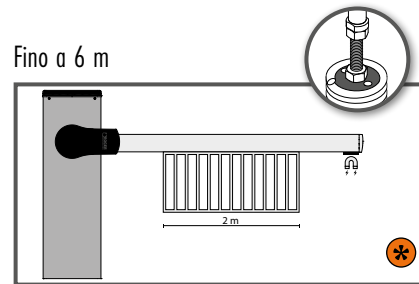

ASTA CON DOPPIA RASTRELLIERA

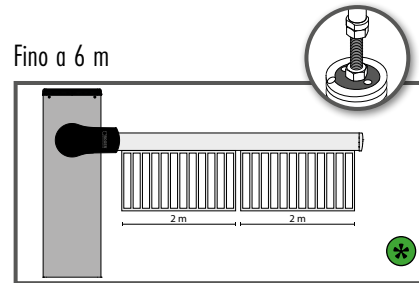

ASTA CON GIUNTO INTERNO (OPZIONE CON APPOGGIO MOBILE)

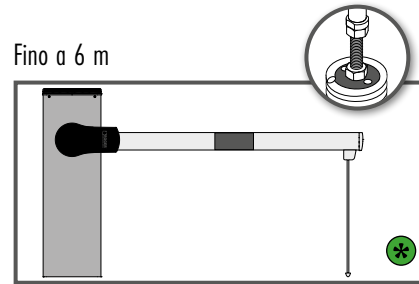

LEGENDA

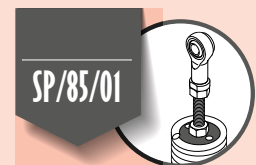

i TUTTE LE ASTE SONO COMPLETE DI GOMMA ANTIURTO E STRIP LED GIÀ INSERITA

***** È OBBLIGATORIO L'USO DELL'APPOGGIO FISSO REGOLABILE CON MAGNETE INTEGRATO BAFS/05

+ PER ASTE SUPERIORI A 4 M È OBBLIGATORIO L'APPOGGIO FISSO





BIONIK 1

ASTA FINO A 3 M
RAPID VERSION

MOTORE BRUSHLESS

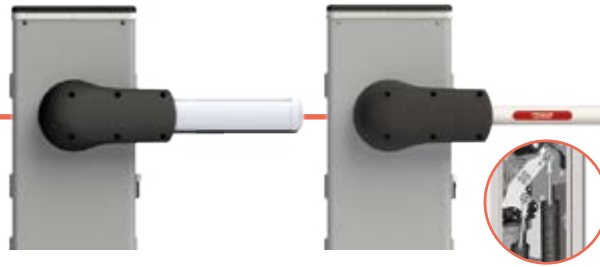

CODICE	DESCRIZIONE	NUMERO PEZZI PER PALLET/SCATOLA	PREZZO EURO
BI/001PE 	Barriera BRUSHLESS 36V DC, versione rapida, per aste fino a 3 m, con centrale di comando a bordo ed encoder assoluto, irreversibile, completa di base di fissaggio con tiranti, flange di fissaggio asta e luce LED bianca lampeggiante su testata. Completa di status segnale B73/EXP. Versione parcheggi.	6	3.282,00
BI/001PC 	Barriera BRUSHLESS 36V DC, versione rapida, per aste fino a 3 m, con centrale di comando a bordo ed encoder assoluto, irreversibile, completa di base di fissaggio con tiranti, flange di fissaggio asta e luce LED bianca lampeggiante su testata. Completa di status segnale B73/EXP e 2 molle diametro 61mm SP/61/01. Versione parcheggi, per asta cilindrica BA/60/3.	6	3.792,00

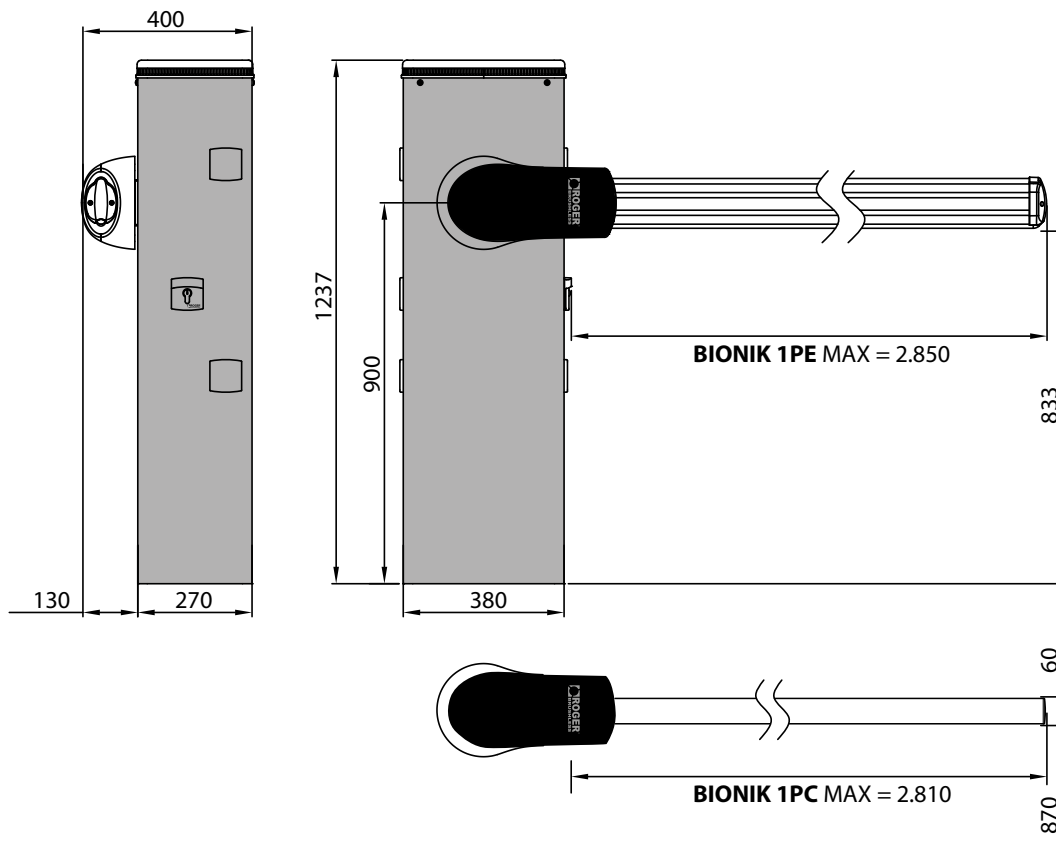
BI/001PE

Armadio: verniciatura RAL9006 grigio arabescato
 Testata: verniciatura nero arabescato silver
 Supporto asta: verniciatura nero arabescato silver
 Asta: verniciatura RAL9010 opaco

BI/001PC - BI/001PC/115

Armadio: verniciatura RAL9006 grigio arabescato
 Testata: verniciatura nero arabescato silver
 Supporto asta: verniciatura nero arabescato silver
 Asta: verniciatura RAL9010 opaco



BIONIK 1

ASTA FINO A 3 M
RAPID VERSION

MOTORE BRUSHLESS

CARATTERISTICHE

MODELLO	BI/001PE	BI/001PC
Barriera	Fino a 3 metri	Fino a 3 metri
Alimentazione di linea	230V AC - 50Hz	230V AC - 50Hz
Alimentazione motore	36V DC	36V DC
Potenza nominale	450W	450W
Frequenza di utilizzo	Super intensivo	Uso Continuo
Coppia	10 - 200 N m	10 - 200 N m
Temperatura di esercizio	- 20 + 55 C°	- 20 + 55 C°
Grado di protezione	IP54	IP54
Tempo apertura	2 ÷ 4 (sec)	1 ÷ 3 (sec)
Centrale di comando installata a bordo	CTRL/P	CTRL/P
Encoder	Encoder nativo digitale + encoder magnetico digitale SENSORED a 4096 PPR	Encoder nativo digitale + encoder magnetico digitale SENSORED a 4096 PPR
Alimentazione accessori	24V DC	24V DC
Sistema di sblocco	A chiave con cilindro europeo	A chiave con cilindro europeo
Batteria di emergenza	Disponibile (opzionale)	Disponibile (opzionale)
Sincronizzazione BUS Master/Slave	No	No
Cicli di manovra giorno (apertura/chiusura - 24 ore non stop)	8000	12000



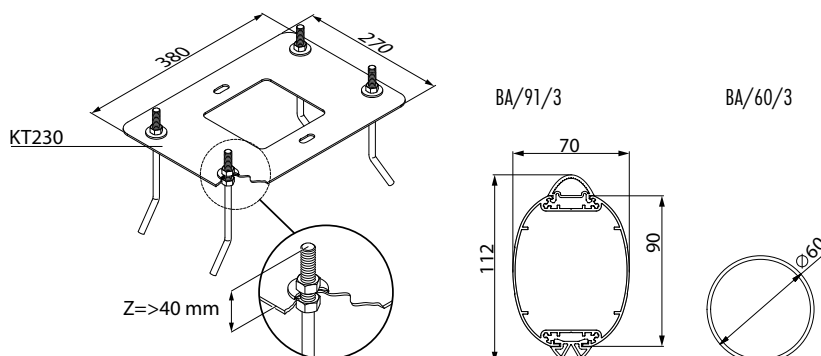





DIMENSIONI IN MILLIMETRI



BIONIK 1

ASTA FINO A 3 M
VERSIONE VELOCE

MOTORE BRUSHLESS

ACCESSORI OPTIONAL				
CODICE	DESCRIZIONE	FOTO / PREZZO EURO		BI/001PE BI/001PC
SP/61/01	Molla diametro 61 mm per barriera.	188,00		√
BA/60/3	Asta cilindrica in alluminio verniciata bianca, lunga 3 metri.	109,00		√
BA/91/3	Asta in alluminio verniciata bianca, lunga 3 metri, con profilo copripole e gomma antiurto.	286,00		√
JNT/BA/91	Giunto di collegamento interno, in alluminio anodizzato, con viti di fissaggio, per aste BA/91.	92,00		√
SND/BA/91/DW	Giunto con snodo 90° con tirante inferiore per aste BA/91.	385,00		√
SND/BA/91/UP	Giunto con snodo 90° con tirante superiore per aste BA/91.	385,00		√
ACS/BA/60	Sistema antisfondamento per barriere, compatibile solamente con asta BA/60/3.	622,00		√ √
ACS/BA/68	Sistema antisfondamento per barriere, compatibile con asta BA/68/3 e BA/68/4.	690,00		√ √



BIONIK 1

ASTA FINO A 3 M
VERSIONE VELOCE

MOTORE BRUSHLESS

ACCESSORI OPTIONAL				
CODICE	DESCRIZIONE	FOTO / PREZZO EURO		BI/001PE BI/001PC
ALED/4C	Strip led da 4 metri con cavo di collegamento per aste barriera (colore rosso).	109,00 		√
BI/BAT/KIT	Kit scheda di collegamento e carica batterie per controller digitali Brushless CTRL a 36V DC completo di 2 batterie da 12V DC a 4,5 Ah. Kit per barriera BIONIK.	253,00		√ √
BI/BCHP	Carica batterie per controller digitali Brushless CTRL a 36V DC, senza batterie, per barriera BIONIK.	75,00		√ √
BT12V45	Batteria 12V 4.5 Ah (1 pz).	78,00		√ √
CRA/BAR	Colonnina per fotocellule G90/F2ES - G90/F4ES per l'installazione distanziata su armadio barriere (+23 cm).	27,00		√ √
CRA/BAR/M90	Colonnina per fotocellule M90/F2ESO - M90/F4ESO per l'installazione distanziata su armadio barriere (+23 cm).	29,00		√ √
B73/EXP	Scheda status segnale, 2 uscite per CTRL - CTRL/P.	51,00		√ √
DLD1/24	Rilevatore magnetico per 1 spira, 2 uscite, 24V AC/DC.	315,00		√ √







BIONIK 1

ASTA FINO A 3 M
VERSIONE VELOCE

MOTORE BRUSHLESS

ACCESSORI OPTIONAL

CODICE	DESCRIZIONE	FOTO / PREZZO EURO	BI/001PE BI/001PC
DLD2/24	Rilevatore magnetico per 2 spire, 2 uscite + uscita allarme, 24V AC/DC.	438,00 	√ √
KT239	Kit barra DIN con supporti magnetici.	84,00 	√ √
KT242	Kit passaggio cavi con supporto magnetico per barriere.	39,00 	√ √
R99/BASB20	Confezione 20 strisce adesive rifrangenti per asta barriera.	23,00 	√ √



BIONIK 1 Scenari

ASTA FINO A 3 M
VERSIONE VELOCE

CON ASTA

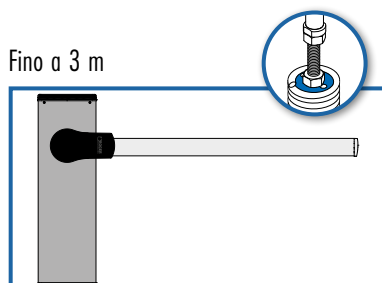

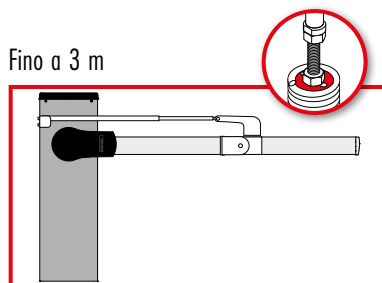

ASTA CON SNODO
SUPERIORE

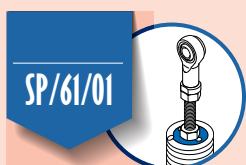

LEGENDA



-  TUTTE LE ASTE SONO COMPLETE DI GOMM ANTIURTO E STRIP LED GIÀ INSERITA
-  È OBBLIGATORIO L'USO DELL'APPOGGIO FISSO REGOLABILE CON MAGNETE INTEGRATO BAFS/05
-  PER ASTE SUPERIORI A 4 M È OBBLIGATORIO L'APPOGGIO FISSO



BIONIK 8

ASTA FINO A 8 M



MOTORE BRUSHLESS

CODICE	DESCRIZIONE	NUMERO PEZZI PER PALLET/SCATOLA	PREZZO EURO
BI/008	Barriera BRUSHLESS 36V DC per aste fino a 8 m, con centrale di comando a bordo ed encoder assoluto, irreversibile, completa di base di fissaggio con tiranti, flange di fissaggio asta e luce LED bianca lampeggiante su testata.	4	3.743,00

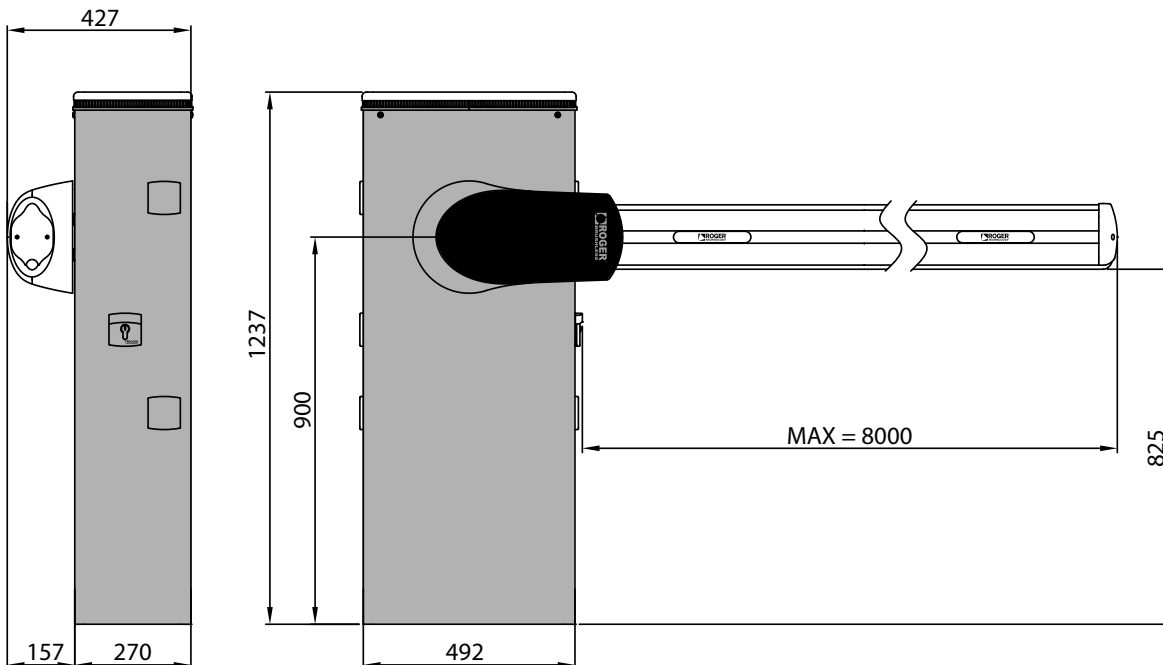

BI/008 - BI/008/115

Armadio: verniciatura RAL9006 grigio arabescato
 Testata: verniciatura nero arabescato silver
 Supporto asta: verniciatura nero arabescato silver
 Asta: verniciatura RAL9010 opaco



BIONIK 8

ASTA FINO A 8 M







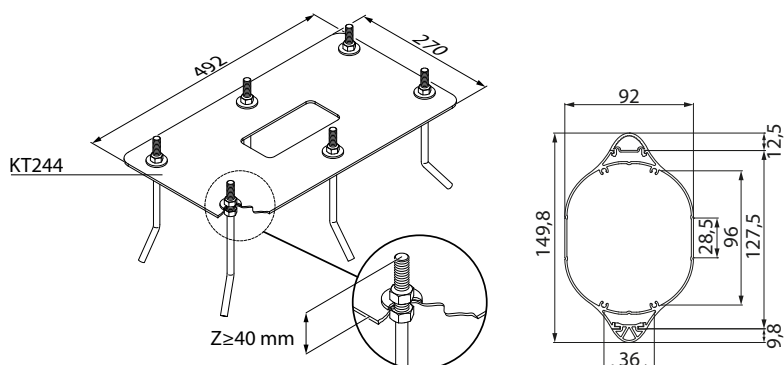

MOTORE BRUSHLESS

CARATTERISTICHE









MODELLO	BI/008
Barriera	Fino a 8 metri
Alimentazione di linea	230V AC - 50Hz
Alimentazione motore	36V DC
Potenza nominale	300W
Frequenza di utilizzo	Super intensivo
Coppia	10 - 400 N m
Temperatura di esercizio	- 20 + 55 C°
Grado di protezione	IP54
Tempo apertura	9 ÷ 29 (sec)
Centrale di comando installata a bordo	CTRL
Encoder	Encoder nativo digitale + encoder magnetico digitale SENSORED a 4096 PPR
Alimentazione accessori	24V DC
Sistema di sblocco	A chiave con cilindro europeo
Batteria di emergenza	Disponibile (opzionale)
Sincronizzazione BUS Master/Slave	Si
Cicli di manovra giorno (apertura/chiusura - 24 ore non stop)	2500









DIMENSIONI IN MILLIMETRI



ACCESSORI OPTIONAL				
CODICE	DESCRIZIONE	FOTO / PREZZO EURO		BI/008
SP/85/AS/02	Assieme 2 molle diametro 85 mm per barriera.	750,00		✓
BA/128/4	Asta in alluminio verniciata bianca, lunga 4 metri, con profilo copriled e gomma antiurto.	508,00		✓
JNT/BA/128	Giunto di collegamento interno, in alluminio anodizzato, con viti di fissaggio per aste BA/128 (obbligatorio 2 pezzi per installazione).	157,00		✓
BARX/02	Rastrelliera in alluminio verniciato, con viti in acciaio inox montate su bronzine. Singolo modulo lunghezza 2 metri.	226,00		✓
ALED/8C	Strip led da 8 metri con cavo di collegamento per aste barriera (colore rosso).	164,00		✓
ALED/8C/RGB	Strip led RGB multicolore (rosso, verde + altri colori) da 8 metri con cavo di collegamento per aste barriera.	237,00		✓
BI/BLED/8/RGB	Strip led RGB multicolore (rosso, verde + altri colori) con cavo di collegamento per testata barriera BI/008.	80,00		✓
BAFS/01	Appoggio fisso con gomma, non regolabile, per aste.	127,00		✓
BAFS/02	Appoggio fisso con gomma, telescopico regolabile, per aste.	212,00		✓



ACCESSORI OPTIONAL				
CODICE	DESCRIZIONE	FOTO / PREZZO EURO		BI/008
BAFS/03	Appoggio fisso con gomma, non regolabile, con predisposizione per catenaccio, per aste.	127,00		✓
BAFS/04	Appoggio fisso con gomma, telescopico regolabile, con predisposizione per catenaccio, per aste.	212,00		✓
BAFS/05	Appoggio fisso regolabile con ventosa magnetica antivandalica, completo di scheda smagnetizzatore B72/DGS, per aste.	582,00		✓
BAMS/01	Appoggio mobile per aste.	125,00		✓
BAMS/01/EXT	Estensione 20 cm per appoggio mobile BAMS/01.	26,00		✓
BI/BAT/KIT	Kit scheda di collegamento e carica batterie per controller digitali Brushless CTRL a 36V DC completo di 2 batterie da 12V DC a 4,5 Ah. Kit per barriera BIONIK.	253,00		✓
BI/BCHP	Carica batterie per controller digitali Brushless CTRL a 36V DC, senza batterie, per barriera BIONIK.	75,00		✓
BT12V45	Batteria 12V 4.5 Ah (1 pz).	78,00		✓
CRA/BAR	Colonnina per fotocellule G90/F2ES - G90/F4ES per l'installazione distanziata su armadio barriere (+23 cm).	27,00		✓

ACCESSORI OPTIONAL				
CODICE	DESCRIZIONE	FOTO / PREZZO EURO		BI/008
CRA/BAR/M90	Colonnina per fotocellule M90/F2ESO - M90/F4ESO per l'installazione distanziata su armadio barriere (+23 cm).	29,00		✓
KT231	Base di fissaggio per appoggi fissi codici BAFS/01, BAFS/02, BAFS/03, BAFS/04, BAFS/05.	17,00		✓
B73/EXP	Scheda status segnale, 2 uscite per CTRL - CTRL/P.	51,00		✓
B73/LTM	Dispositivo per controllo luci asta RGB e luci semaforiche per CTRL.	134,00		✓
DLD1/24	Rilevatore magnetico per 1 spira, 2 uscite, 24V AC/DC.	315,00		✓
DLD2/24	Rilevatore magnetico per 2 spire, 2 uscite + uscita allarme, 24V AC/DC.	438,00		✓
KT239	Kit barra DIN con supporti magnetici.	84,00		✓
KT242	Kit passaggio cavi con supporto magnetico per barriere.	39,00		✓
R99/BASB20	Confezione 20 strisce adesive rifrangenti per asta barriera.	23,00		✓

BIONIK 8 Scenari

ASTA FINO A 8 M

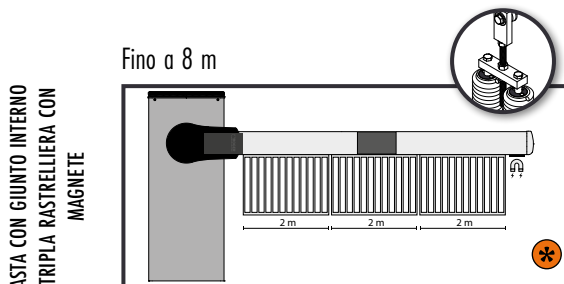
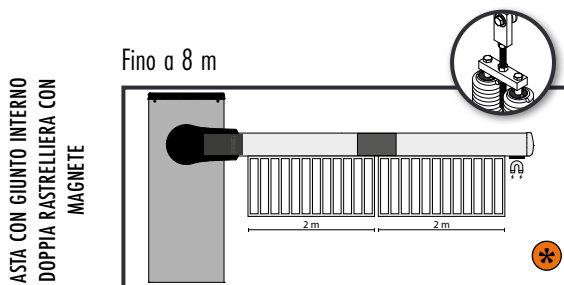
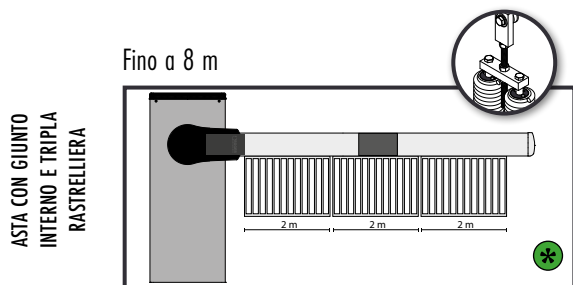
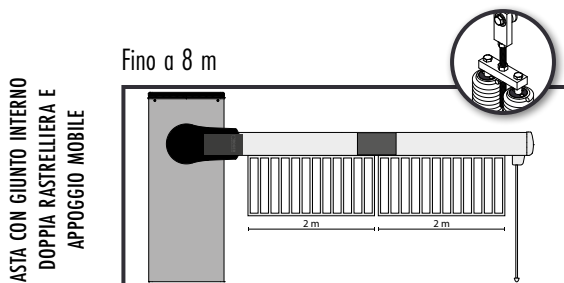
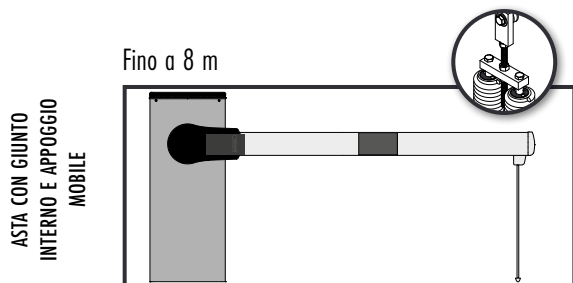
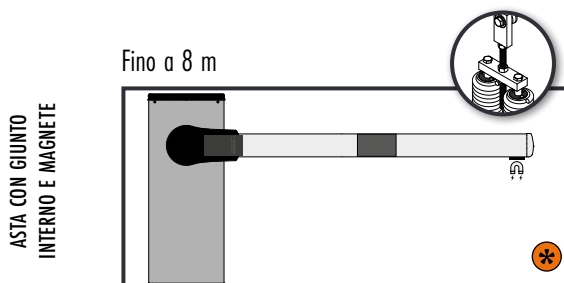
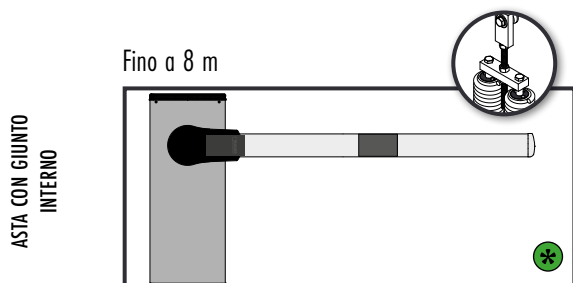

LEGENDA

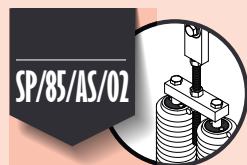

 È OBBLIGATORIO L'USO DELL'APPOGGIO FISSO REGOLABILE CON MAGNETE INTEGRATO BAFS/05

 PER ASTE SUPERIORI A 4 M È OBBLIGATORIO L'APPOGGIO FISSO





CODICE	DESCRIZIONE	NUMERO PEZZI PER PALLET/SCATOLA	PREZZO EURO	
WAY/004 	Barriera BRUSHLESS per aste fino a 4 metri, con centrale di comando ed encoder magnetico digitale SENSORED a 4096 PPR, irreversibile, completa di base fissaggio con tiranti, viti e flange di fissaggio asta.	8	1.805,00	
WAY/005 	Barriera BRUSHLESS 24V DC per aste fino a 5 m, con centrale di comando ed encoder magnetico digitale SENSORED a 4096 PPR, irreversibile, completa di base fissaggio con tiranti, viti e flange di fissaggio asta.	8	1.982,00	

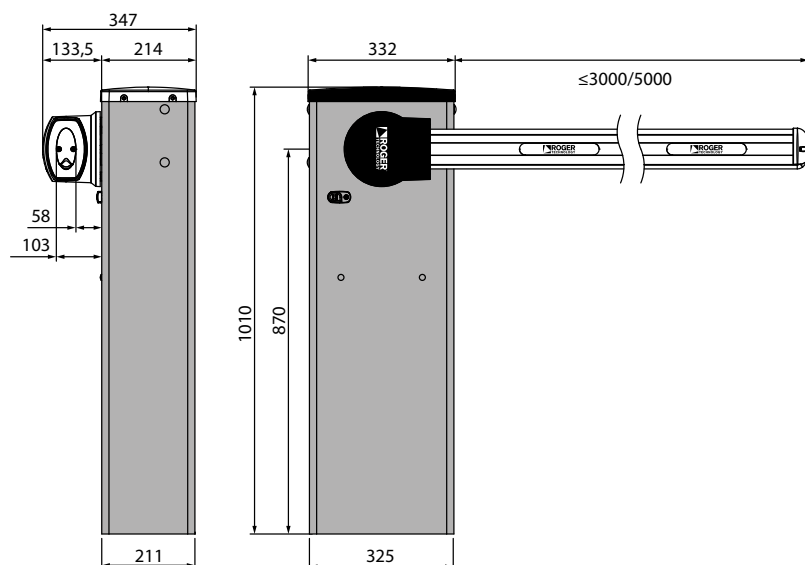

WAY/004 - WAY/004/115

Armadio: spessore 1,5 mm - ral9006

Testa: plastica nera opaca

Supporto asta: plastica RAL 9005

Asta: vernice opaca RAL9010

WAY/005 - WAY/005/115

Armadio: spessore 2 mm - ral9006

Testa: acciaio zincato verniciato ral9005

Supporto asta: plastica RAL 9005

Asta: vernice opaca RAL9010



CARATTERISTICHE

MODELLO	WAY/004	WAY/005
Barriera	Fino a 4 metri	Fino a 5 metri
Alimentazione di linea	230V AC - 50 Hz	230V AC - 50 Hz
Alimentazione motore	24V DC	24V DC
Corrente	0-15A	0-15A
Potenza nominale	180W	180W
Frequenza di utilizzo	Uso Continuo	Uso Continuo
Coppia	56 N m	56 N m
Temperatura di esercizio	- 20 + 55 C°	- 20 + 55 C°
Grado di protezione	IP54	IP54
Tempo apertura	4÷12 sec	5÷17 sec
Centrale di comando installata a bordo	B70/1T	B70/1T
Encoder	Encoder nativo digitale + encoder magnetico digitale SENSORED a 4096 PPR	Encoder nativo digitale + encoder magnetico digitale SENSORED a 4096 PPR
Alimentazione accessori	24V DC	24V DC
Sistema di sblocco	A chiave trilobata	A chiave trilobata
Batteria di emergenza	Disponibile (opzionale)	Disponibile (opzionale)
Sincronizzazione BUS Master/Slave	No	No
Cicli di manovra giorno (apertura/chiusura - 24 ore non stop)	4500	2800

WAY 4 - Fino a 4 MT

 VISTA SEZIONALE
DEL ASTA BA/68/4

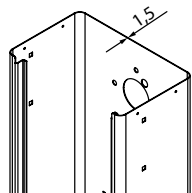
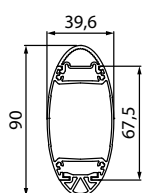
 SPESSORE
ARMADIO

WAY 5 - da 4 a 5 MT

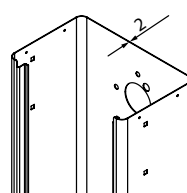
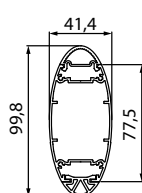
 VISTA SEZIONALE
DEL ASTA BA/75/5

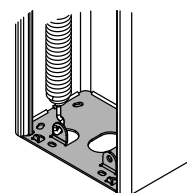







 SPESSORE
ARMADIO

WAY 4 & WAY 5





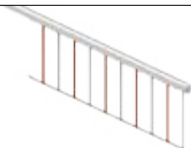



 PIASTRA DI FISSAGGIO
SPESSORE 4 MM

DIMENSIONI IN MILLIMETRI



ACCESSORI OPTIONAL

CODICE	DESCRIZIONE	FOTO / PREZZO EURO	WAY/004 WAY/005
SP/48/G10	Molla diametro 48 mm solo per WAY/004 con asta inferiore a 2,2 m.	105,00 	√
SP/51/G10	Molla diametro 51 mm solo per WAY/004 con asta fino a 4 m.	125,00 	√
SP/56/G10	Molla diametro 56 mm solo per WAY/005 con asta fino a 5 m.	145,00 	√
BA/68/3	Asta in alluminio verniciata bianca, lunga 3 metri, con profilo copriled e gomma antiurto.	210,00 	√
BA/68/4	Asta in alluminio verniciata bianca, lunga 4 metri, con profilo copriled e gomma antiurto.	280,00 	√
BA/75/5	Asta in alluminio verniciata bianca, lunga 5 metri, con profilo copriled e gomma antiurto.	372,00 	√
BARK/02	Rastrelliera in alluminio verniciato, con viti in acciaio inox montate su bronzine. Singolo modulo lunghezza 2 metri.	226,00 	√ √
ALED/4C	Strip led da 4 metri con cavo di collegamento per aste barriera (colore rosso).	109,00 	√

ACCESSORI OPTIONAL				
CODICE	DESCRIZIONE	FOTO / PREZZO EURO		WAY/004 WAY/005
ALED/6C	Strip led da 6 metri con cavo di collegamento per aste barriera (colore rosso).	131,00		✓
BAFS/01	Appoggio fisso con gomma, non regolabile, per aste.	127,00		✓ ✓
BAFS/02	Appoggio fisso con gomma, telescopico regolabile, per aste.	212,00		✓ ✓
BAFS/03	Appoggio fisso con gomma, non regolabile, con predisposizione per catenaccio, per aste.	127,00		✓ ✓
BAFS/04	Appoggio fisso con gomma, telescopico regolabile, con predisposizione per catenaccio, per aste.	212,00		✓ ✓
BAMS/01	Appoggio mobile per aste.	125,00		✓ ✓
BAMS/01/EXT	Estensione 20 cm per appoggio mobile BAMS/01.	26,00		✓ ✓
B71/BC	Scheda carica batterie per controller digitali Brushless B70/1DC - B70/1T.	95,00		✓ ✓



ACCESSORI OPTIONAL				
CODICE	DESCRIZIONE	FOTO / PREZZO EURO	WAY/004	WAY/005
CRA/BAR	Colonnina per fotocellule G90/F2ES - G90/F4ES per l'installazione distanziata su armadio barriere (+23 cm).	27,00	✓	✓
CRA/BAR/M90	Colonnina per fotocellule M90/F2ESO - M90/F4ESO per l'installazione distanziata su armadio barriere (+23 cm).	29,00	✓	✓
KT231	Base di fissaggio per appoggi fissi codici BAFS/01, BAFS/02, BAFS/03, BAFS/04, BAFS/05.	17,00	✓	✓
HT418	Box esterno senza batterie, per batterie BT12V45 da 4,5 Ah.	75,00	✓	✓
DLD1/24	Rilevatore magnetico per 1 spira, 2 uscite, 24V AC/DC.	315,00	✓	✓
DLD2/24	Rilevatore magnetico per 2 spire, 2 uscite + uscita allarme, 24V AC/DC.	438,00	✓	✓
R99/BASB20	Confezione 20 strisce adesive rifrangenti per asta barriera.	23,00	✓	✓

WAY Scenari

ASTA FINO A 5 M

MOTORE BRUSHLESS

CON ASTA

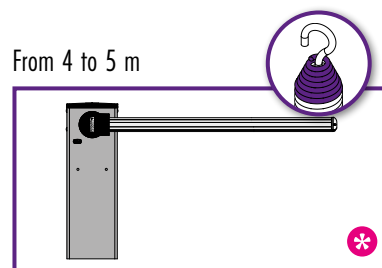
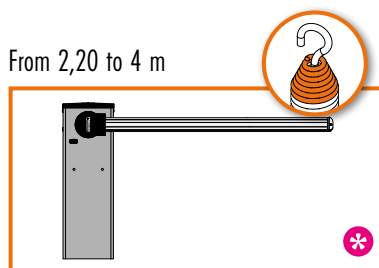
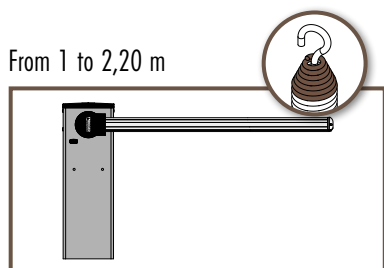

ASTA CON APPOGGIO MOBILE

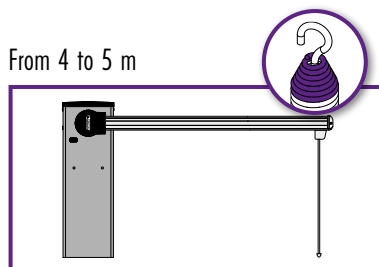
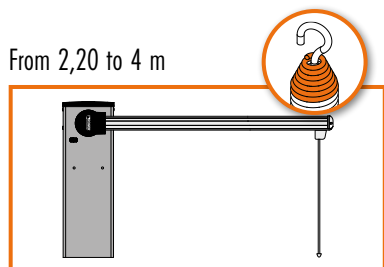

ASTA CON RASTRELLIERA

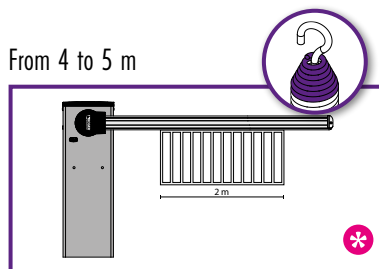
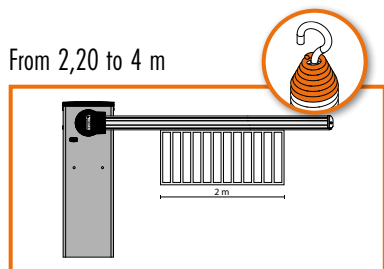

ASTA CON DOPPIA RASTRELLIERA

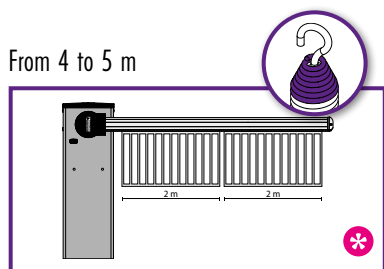

LEGEND



PIASTRA INCLUSA

SERIE BIONIK 4
BI/004 - BI/004/115



KT240



SERIE BIONIK 4
BI/004 - BI/004/IS



KT240/IS



SERIE BIONIK 4HP
BI/004HP - BI/004HP/115



KT230



SERIE BIONIK 4HP
BI/004HP/IS - BI/004HP/IS/115



KT230/IS



SERIE BIONIK 6
BI/004 - BI/004/115



KT230



SERIE BIONIK 4
BI/004 - BI/004/IS



KT230/IS



SERIE BIONIK 1
BI/001PE - BI/001PE/115



KT230



SERIE BIONIK 1
BI/001PC - BI/001PC/115



KT230/1S



SERIE BIONIK 8
BI/008 - BI/008/115



KT244



SERIE WAY 4
WAY/004 - WAY/004/115



KT251



SERIE WAY 5
WAY/005 - WAY/005/115



KT251



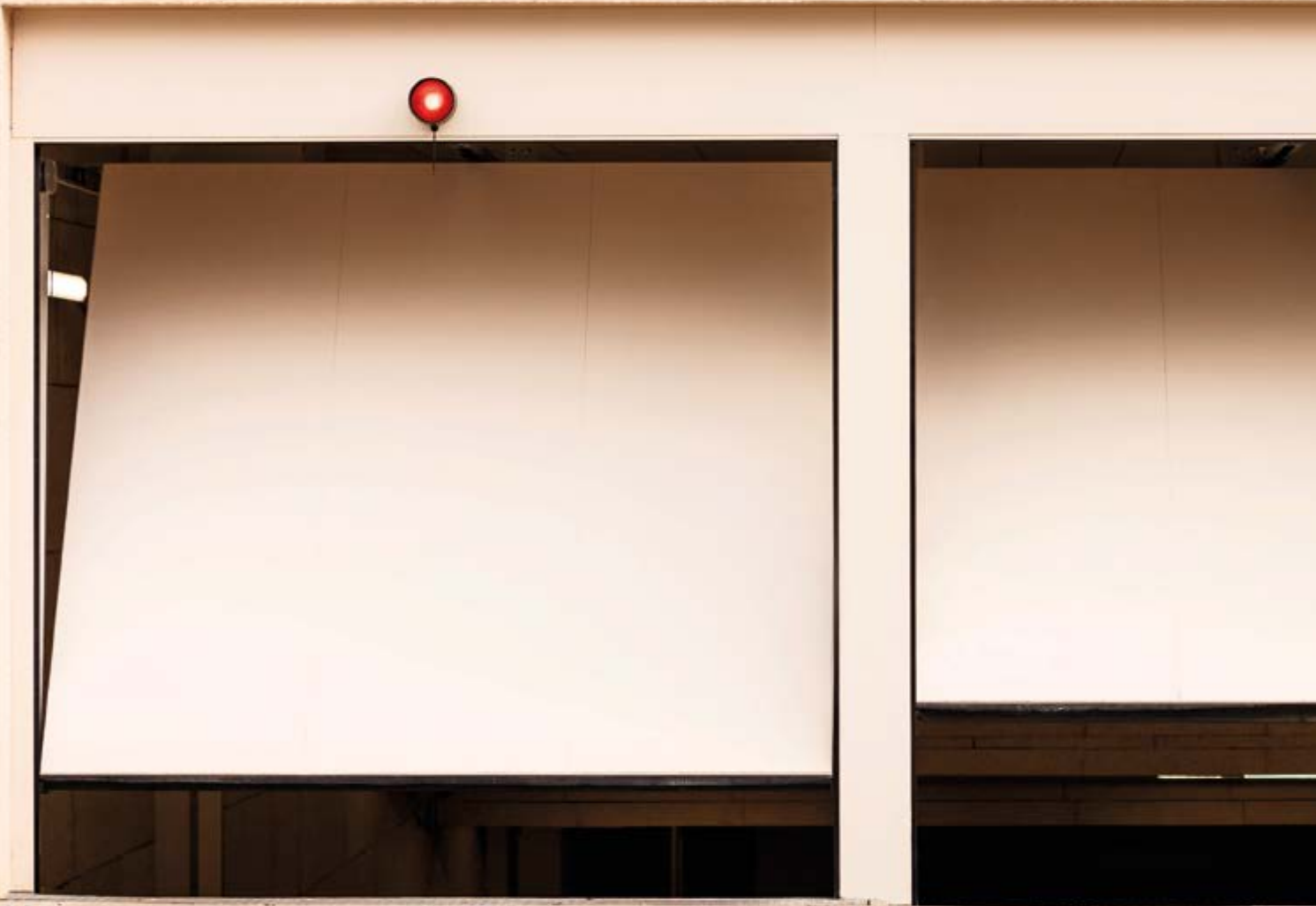

PORTE BASCULANTI

Le automazioni Roger Technology per portoni basculanti permettono di aprire con facilità le porte da garage residenziali e condominiali fino a 12 m² di superficie.

LEGENDA PRODOTTI





Motore Brushless con Tecnologia Digitale progettato, prodotto e assemblato in Italia da Roger Technology





Motore asincrono di precisione 230V, progettato e prodotto in Italia da Roger Technology





TIPO DI MOTORE

-  Motore brushless
-  Motore standard

VANTAGGIO PRINCIPALE

-  Uso intensivo
-  Motore reversibile
-  Motore ad alta velocità





UTILIZZO MIGLIORE

-  Uso residenziale
-  Uso commerciale
-  Uso industriale
-  Parcheggio



R41



-  Motori Brushless
-  Motori 230V AC
-  Motori High Speed
-  Motori Reversibili



PORTE BASCULANTI PANORAMICA

BR41

ALBERO SCANALATO

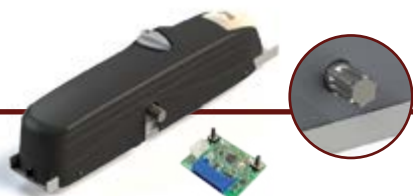

MOTORE BRUSHLESS

CODICE	DESCRIZIONE	NUMERO PEZZI PER PALLET/SCATOLA	PREZZO EURO
BR41/830	Motoriduttore elettromeccanico BRUSHLESS a bassa tensione, ad uso super intensivo, irreversibile, per porte basculanti fino a 8 mq, senza centrale di comando e con finecorsa meccanico a microswitch. Versione albero scanalato (versione per installazione a doppio motore).	50	717,00
BR41/831	Motoriduttore elettromeccanico BRUSHLESS a bassa tensione, ad uso super intensivo, irreversibile, per porte basculanti fino a 8 mq, con centrale incorporata B70/1B e finecorsa meccanico a microswitch. Versione albero scanalato. Con radio ricevente a 2 canali installata a bordo.	50	900,00

BR41

ALBERO SCANALATO

MOTORE BRUSHLESS









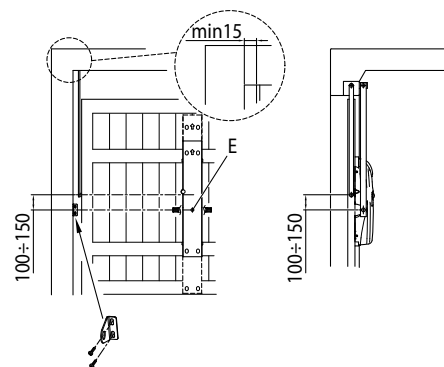
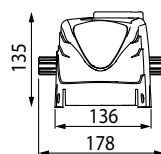
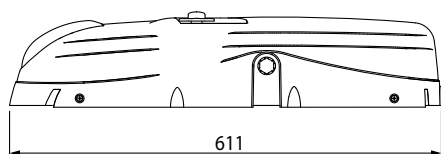











CARATTERISTICHE

MODELLO	BR41/830	BR41/831
Dimensione massima portata	8 mq	8 mq
Alimentazione di linea	230V AC - 50Hz	230V AC - 50Hz
Consumo in stand-by		≤ 0,5W
Alimentazione motore	24V	24V
Potenza nominale	150W	150W
Frequenza di utilizzo	Uso intensivo	Uso intensivo
Coppia	50 - 380 N m	50 - 380 N m
Temperatura di esercizio	-20+55°C	-20+55°C
Grado di protezione	IP40	IP40
Velocità di manovra	1,3 - 2,2 Rpm	1,3 - 2,2 Rpm
Tempo apertura	Regolabile	Regolabile
Fincorsa	Microswitch in apertura e chiusura	Microswitch in apertura e chiusura
Controller digitale consigliato	Funziona esclusivamente con B70/2B/BOX	-
Centrale di comando installata a bordo	-	B70/1B
Encoder	Encoder nativo digitale ad alta risoluzione	Encoder nativo digitale ad alta risoluzione
Tipologia albero d'uscita	Albero scanalato z6 UNI 221	Albero scanalato z6 UNI 221
Cicli di manovra giorno (apertura/chiusura - 24 ore non stop)	800	800

DIMENSIONI IN MILLIMETRI

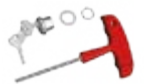

ACCESSORI OPTIONAL					
CODICE	DESCRIZIONE	FOTO / PREZZO EURO		BR 41/830	BR 41/831
LT306	Coppia alberi di trasmissione L 200 mm completi di supporto.	91,00		√	√
LT307	Coppia alberi di trasmissione L 1500 mm completi di supporto.	113,00		√	√
LT308	Coppia alberi di trasmissione L 2000 mm completi di supporto.	143,00		√	√
LT321	Supporto albero serie R41.	12,00		√	√
LT304	Coppia bracci telescopici corti 600 mm con boccola scanalata e staffe da saldare.	117,00		√	√
LT305	Coppia bracci telescopici lunghi 800 mm con boccola scanalata e staffe da saldare.	136,00		√	√
LT309	Coppia bracci telescopici corti 600 mm con boccola cilindrica e staffe da saldare.	106,00		√	√
LT310	Coppia bracci telescopici lunghi 800 mm con boccola cilindrica e staffe da saldare.	119,00		√	√
LT311	Coppia bracci telescopici corti 600 mm e staffe da saldare.	81,00		√	√
LT312	Coppia bracci telescopici lunghi 800 mm e staffe da saldare.	92,00		√	√





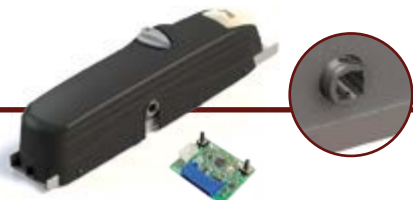

ACCESSORI OPTIONAL					
CODICE	DESCRIZIONE	FOTO / PREZZO EURO		BR 41/830	BR 41/831
LT313	Boccola scanalata grezza da saldare.	18,00		√	√
LT322	Coppia bracci telescopici curvi lunghi 800 mm con boccola cilindrica e staffe da saldare.	144,00		√	√
LT323	Coppia bracci telescopici curvi lunghi 800 mm con boccola scanalata e staffe da saldare.	151,00		√	√
RL653	Kit per sblocco dall'esterno a chiave con prolunga.	57,00		√	√
RL656	Kit per sblocco dall'esterno a chiave (codice variabile).	51,00		√	√
RL657	Kit per sblocco dall'esterno con maniglia esistente per serie R41.	61,00		√	√
RL662	Kit per sblocco dall'esterno a chiave (codice fisso KA3001).	48,00		√	√
KT216	Staffa di fissaggio L.619 mm per serie R41.	25,00		√	√
KT217	Staffa di fissaggio L.2000 mm per serie R41.	68,00		√	√

BR41

TUBO QUADRO



MOTORE BRUSHLESS

CODICE	DESCRIZIONE	NUMERO PEZZI PER PALLET/SCATOLA	PREZZO EURO
BR41/830/Q 	Motoriduttore elettromeccanico BRUSHLESS a bassa tensione, ad uso super intensivo, irreversibile, per porte basculanti fino a 8 mq, senza centrale di comando e con finecorsa meccanico a microswitch. Versione a tubo quadro (versione per installazione a doppio motore).	50	717,00  
BR41/831/Q 	Motoriduttore elettromeccanico BRUSHLESS a bassa tensione, ad uso super intensivo, irreversibile, per porte basculanti fino a 8 mq, con centrale incorporata B70/1B e finecorsa meccanico a microswitch. Versione a tubo quadro. Con radio ricevente a 2 canali installata a bordo.	50	900,00  

BR41

MOTORE BRUSHLESS







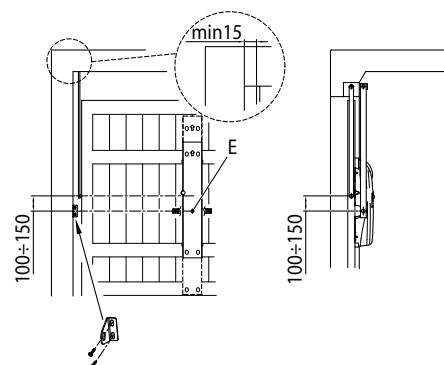
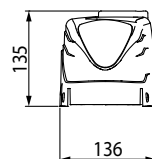
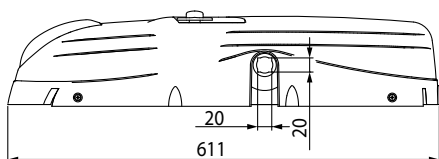

TUBO QUADRO







CARATTERISTICHE

MODELLO	BR41/830/Q	BR41/831/Q
Dimensione massima portata	8 mq	8 mq
Alimentazione di linea	230V AC - 50Hz	230V AC - 50Hz
Consumo in stand-by		≤ 0,5W
Alimentazione motore	24V	24V
Potenza nominale	150W	150W
Frequenza di utilizzo	Uso intensivo	Uso intensivo
Coppia	50 - 380 N m	50 - 380 N m
Temperatura di esercizio	-20+55°C	-20+55°C
Grado di protezione	IP40	IP40
Velocità di manovra	1,3 - 2,2 Rpm	1,3 - 2,2 Rpm
Tempo apertura	Regolabile	Regolabile
Fincorsa	Microswitch in apertura e chiusura	Microswitch in apertura e chiusura
Controller digitale consigliato	Funziona esclusivamente con B70/2B/BOX	-
Centrale di comando installata a bordo	-	B70/1B
Encoder	Encoder nativo digitale ad alta risoluzione	Encoder nativo digitale ad alta risoluzione
Tipologia albero d'uscita	Tubo quadro 20x20mm	Tubo quadro 20x20mm
Cicli di manovra giorno (apertura/chiusura - 24 ore non stop)	800	800

DIMENSIONI IN MILLIMETRI



ACCESSORI OPTIONAL				
CODICE	DESCRIZIONE	FOTO / PREZZO EURO	BR41/830/Q	BR41/831/Q
LT308Q	Coppia alberi di trasmissione L 2000 versione a tubo quadro.	95,00 	√	√
LT325	Dispositivo di montaggio del rinvio laterale per alberi di trasmissione a tubo quadro.	85,00 	√	√
LT326	Albero di trasmissione L 3000 mm, versione a tubo quadro.	108,00 	√	√
LT304Q	Coppia bracci telescopici corti 600 mm versione a tubo quadro e staffe da saldare.	104,00 	√	√
LT305Q	Coppia bracci telescopici lunghi 800 mm versione a tubo quadro e staffe da saldare.	118,00 	√	√
LT311	Coppia bracci telescopici corti 600 mm e staffe da saldare.	81,00 	√	√
LT312	Coppia bracci telescopici lunghi 800 mm e staffe da saldare.	92,00 	√	√
LT322Q	Coppia bracci telescopici curvi lunghi 800 mm versione a tubo quadro e staffe da saldare.	173,00 	√	√













ACCESSORI OPTIONAL				
CODICE	DESCRIZIONE	FOTO / PREZZO EURO	BR41/830/Q	BR41/831/Q
RL653	Kit per sblocco dall'esterno a chiave con prolunga.	57,00 	√	√
RL656	Kit per sblocco dall'esterno a chiave (codice variabile).	51,00 	√	√
RL657	Kit per sblocco dall'esterno con maniglia esistente per serie R41.	61,00 	√	√
RL662	Kit per sblocco dall'esterno a chiave (codice fisso KA3001).	48,00 	√	√
KT216	Staffa di fissaggio L.619 mm per serie R41.	25,00 	√	√
KT217	Staffa di fissaggio L.2000 mm per serie R41.	68,00 	√	√

R41

ALBERO SCANALATO



MOTORE TRADIZIONALE

CODICE	DESCRIZIONE	NUMERO PEZZI PER PALLET/SCATOLA	PREZZO EURO
R41/830 	Motoriduttore elettromeccanico 230V AC, irreversibile, veloce, ideale per porte basculanti fino a 8 mq di superficie, senza centrale di comando, con finecorsa meccanico a microswitch.	50	527,00  
R41/831 	Motoriduttore elettromeccanico 230V AC, irreversibile, veloce, ideale per porte basculanti fino a 8 mq di superficie, con centrale di comando serie H70, encoder e finecorsa meccanico a microswitch.	50	744,00  
R41/832 	Motoriduttore elettromeccanico 230V AC, irreversibile, lento, ideale per porte basculanti fino a 8 mq di superficie, senza centrale di comando, con finecorsa meccanico a microswitch.	50	541,00  
R41/833 	Motoriduttore elettromeccanico 230V AC, irreversibile, lento, ideale per porte basculanti fino a 8 mq di superficie, con centrale di comando serie H70, encoder e finecorsa meccanico a microswitch.	50	776,00  







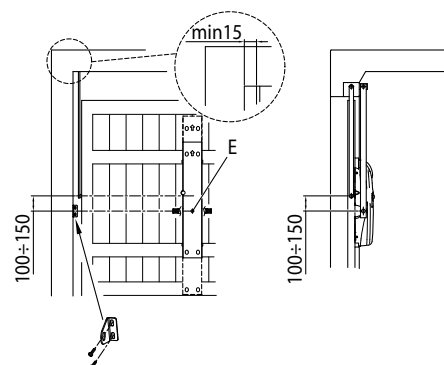
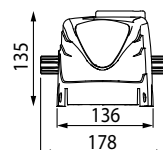
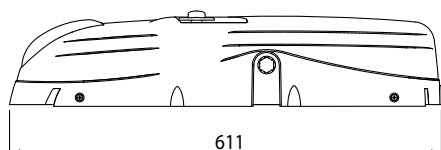

CARATTERISTICHE

MODELLO	R41/830	R41/831	R41/832	R41/833
Dimensione massima portata	8 mq	8 mq	8 mq	8 mq
Alimentazione di linea	230V AC - 50Hz	230V AC - 50Hz	230V AC - 50Hz	230V AC - 50Hz
Consumo in stand-by		≤ 0,5W		≤ 0,5W
Alimentazione motore	230V AC	230V AC	230V AC	230V AC
Potenza nominale	200W	200W	180W	180W
Frequenza di utilizzo	40%	40%	30%	30%
Coppia	380 N m	380 N m	250 N m	250 N m
Temperatura di esercizio	-20+55°C	-20+55°C	-20+55°C	-20+55°C
Grado di protezione	IP40	IP40	IP40	IP40
Velocità di manovra	1,5 Rpm	1,5 Rpm	1 Rpm	1 Rpm
Tempo apertura	Regolabile	Regolabile	Regolabile	Regolabile
Termoprotezione motore	150°C	150°C	150°C	150°C
Finecorsa	Microswitch in apertura e chiusura	Microswitch in apertura e chiusura	Microswitch in apertura e chiusura	Microswitch in apertura e chiusura
Centrale di comando installata a bordo	-	H70/104AC	-	H70/104AC
Encoder	-	Ottico	-	Ottico

DIMENSIONI IN MILLIMETRI



ACCESSORI OPTIONAL							
CODICE	DESCRIZIONE	FOTO / PREZZO EURO		R41/830	R41/831	R41/832	R41/833
LT306	Coppia alberi di trasmissione L 200 mm completi di supporto.	91,00		√	√	√	√
LT307	Coppia alberi di trasmissione L 1500 mm completi di supporto.	113,00		√	√	√	√
LT308	Coppia alberi di trasmissione L 2000 mm completi di supporto.	143,00		√	√	√	√
LT321	Supporto albero serie R41.	12,00		√	√	√	√
LT304	Coppia bracci telescopici corti 600 mm con boccola scanalata e staffe da saldare.	117,00		√	√	√	√
LT305	Coppia bracci telescopici lunghi 800 mm con boccola scanalata e staffe da saldare.	136,00		√	√	√	√
LT309	Coppia bracci telescopici corti 600 mm con boccola cilindrica e staffe da saldare.	106,00		√	√	√	√
LT310	Coppia bracci telescopici lunghi 800 mm con boccola cilindrica e staffe da saldare.	119,00		√	√	√	√
LT311	Coppia bracci telescopici corti 600 mm e staffe da saldare.	81,00		√	√	√	√
LT312	Coppia bracci telescopici lunghi 800 mm e staffe da saldare.	92,00		√	√	√	√
LT313	Boccola scanalata grezza da saldare.	18,00		√	√	√	√

ACCESSORI OPTIONAL						
CODICE	DESCRIZIONE	FOTO / PREZZO EURO	R41/830	R41/831	R41/832	R41/833
LT322	Coppia bracci telescopici curvi lunghi 800 mm con boccola cilindrica e staffe da saldare.	144,00 	√	√	√	√
LT323	Coppia bracci telescopici curvi lunghi 800 mm con boccola scanalata e staffe da saldare.	151,00 	√	√	√	√
RL653	Kit per sblocco dall'esterno a chiave con prolunga.	57,00 	√	√	√	√
RL656	Kit per sblocco dall'esterno a chiave (codice variabile).	51,00 	√	√	√	√
RL657	Kit per sblocco dall'esterno con maniglia esistente per serie R41.	61,00 	√	√	√	√
RL662	Kit per sblocco dall'esterno a chiave (codice fisso KA3001).	48,00 	√	√	√	√
KT216	Staffa di fissaggio L.619 mm per serie R41.	25,00 	√	√	√	√
KT217	Staffa di fissaggio L.2000 mm per serie R41.	68,00 	√	√	√	√



PORTE SEZIONALI

Le automazioni Roger Technology per portoni sezionali sono disponibili in versione con motori da 1000N, che permettono di aprire portoni di peso fino a 120 kg.

La trasmissione del motore è a cinghia e i traini sono tutti dotati di robuste guide in alluminio da 3/5 metri.

LEGENDA PRODOTTI





Motore Brushless con Tecnologia Digitale progettato, prodotto e assemblato in Italia da Roger Technology





Motore asincrono di precisione 230V, progettato e prodotto in Italia da Roger Technology





TIPO DI MOTORE

-  Motore brushless
-  Motore standard

VANTAGGIO PRINCIPALE



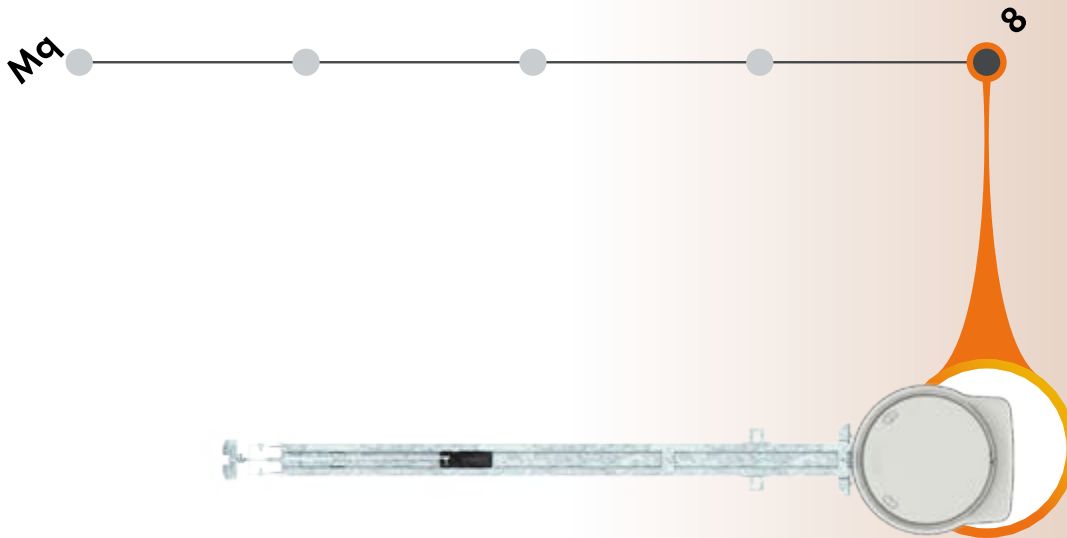

-  Uso intensivo
-  Motore reversibile
-  Motore ad alta velocità

UTILIZZO MIGLIORE

-  Uso residenziale
-  Uso commerciale
-  Uso industriale
-  Parcheggio



ULK
 

-  Motori Brushless
-  Motori 230V AC
-  Motori High Speed
-  Motori Reversibili



PORTE SEZIONALI PANORAMICA







CODICE	DESCRIZIONE	NUMERO PEZZI PER PALLET/SCATOLA	PREZZO EURO
UL/1200/HS 	Motoriduttore elettromeccanico HIGH SPEED BRUSHLESS a bassa tensione, ad uso super intensivo, irreversibile, ideale per porte sezionali con controller digitale incorporato serie B70. Compatibile con guide serie UL. Con radio ricevente a 2 canali installata a bordo.	36	960,00
UL/1400 	Motoriduttore elettromeccanico BRUSHLESS a bassa tensione, ad uso super intensivo, irreversibile, ideale per porte sezionali con controller digitale incorporato serie B70. Compatibile con guide serie UL. Con radio ricevente a 2 canali installata a bordo.	36	1.012,00

CODICE	DESCRIZIONE	NUMERO PEZZI PER PALLET/SCATOLA	PREZZO EURO
UL/G330	Guida in acciaio carbonio presso piegata con aggancio motore a bordo, lunghezza 3300 mm con cinghia già installata a bordo.	36	147,00
UL/G330/HR	Guida in acciaio carbonio presso piegata con aggancio motore a bordo, lunghezza 3300 mm con cinghia rinforzata a 6 fili (composta da 2pz da 1650 mm ciascuna).	36	164,00
UL/G400	Guida in acciaio carbonio presso piegata con aggancio motore a bordo, lunghezza 4000 mm con cinghia già installata a bordo.	36	175,00
UL/G400/HR	Guida in acciaio carbonio presso piegata con aggancio motore a bordo, lunghezza 4000 mm con cinghia rinforzata a 6 fili (composta da 2pz da 2000 mm ciascuna).	36	191,00
UL/G500	Guida in acciaio carbonio presso piegata con aggancio motore a bordo, lunghezza 5000 mm con cinghia già installata a bordo.	36	202,00

CARATTERISTICHE

MODELLO	UL/1200/HS	UL/1400
Alimentazione di linea	230V AC - 50 Hz	230V AC - 50 Hz
Consumo in stand-by	≤ 0,5W	≤ 0,5W
Alimentazione motore	36 V	36 V
Potenza nominale	240 W	240 W
Frequenza di utilizzo	Uso intensivo	Uso intensivo
Spinta	200 N	200 N
Temperatura di esercizio	-20+55°C	-20+50°C
Grado di protezione	IP40	IP40
Velocità di manovra	10-18 m/min	2.5-13.3 m/min
Centrale di comando installata a bordo	B70/1THP	B70/1THP
Encoder	Encoder magnetico digitale SENSORED a 4096 PPR	Encoder magnetico digitale SENSORED a 4096 PPR

ACCESSORI OPTIONAL				
CODICE	DESCRIZIONE	FOTO / PREZZO EURO	UL/1200/HS	UL/1400
LT324	Braccio oscillante con scorrimento a cuscinetti per porte basculanti e debordanti.	287,00 	√	√
RL654	Kit per sblocco dall'esterno con maniglia esistente.	59,00 	√	√
RL655	Kit per sblocco dall'esterno completo di maniglia.	139,00 	√	√
LT314	Coppia di staffe di fissaggio opzionale.	16,00 	√	√

DIMENSIONI IN MILLIMETRI

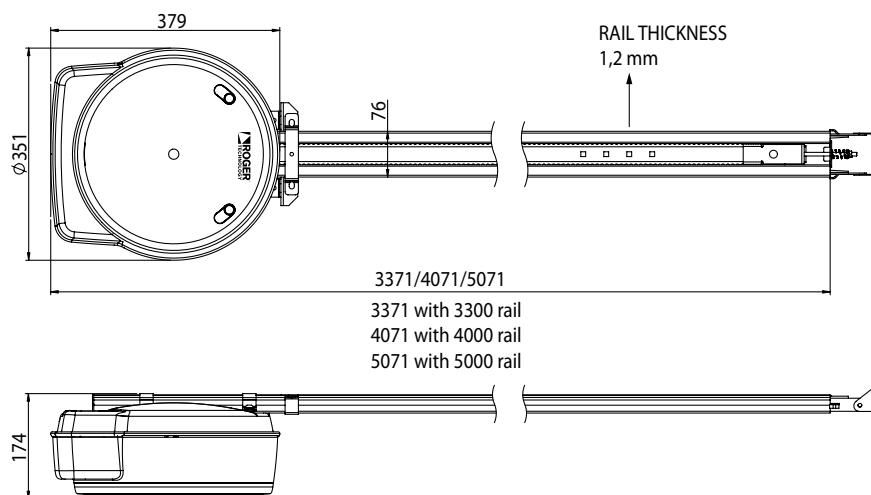
[VAI AGLI ACCESSORI](#)

[TORNA ALL'INDICE](#)



PORTONI INDUSTRIALI

Le automazioni Roger Technology per portoni industriali ad apertura a libro, progettati per garantire performance elevate, sicurezza e lunga durata, ideali per ambienti industriali ad alto traffico.

LEGENDA PRODOTTI





Motore Brushless con Tecnologia Digitale progettato, prodotto e assemblato in Italia da Roger Technology





Motore asincrono di precisione 230V, progettato e prodotto in Italia da Roger Technology





TIPO DI MOTORE

-  Motore brushless
-  Motore standard

VANTAGGIO PRINCIPALE

-  Uso intensivo
-  Motore reversibile
-  Motore ad alta velocità



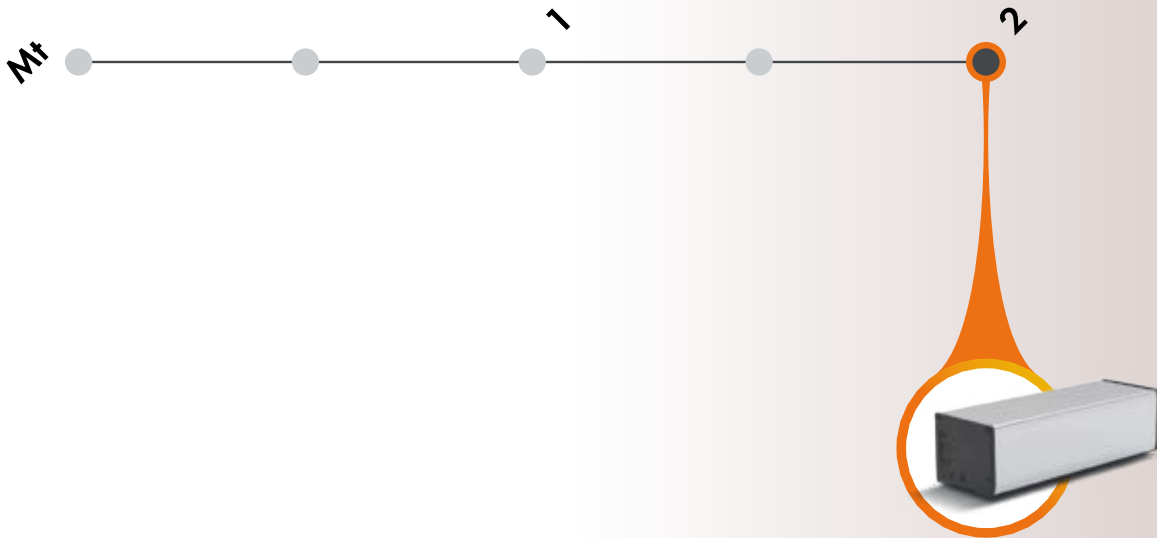

UTILIZZO MIGLIORE

-  Uso residenziale
-  Uso commerciale
-  Uso industriale
-  Parcheggio



NAVI







-  Motori Brushless
-  Motori 230V AC
-  Motori High Speed
-  Motori Reversibili



PORTONI INDUSTRIALI PANORAMICA







CODICE	DESCRIZIONE	NUMERO PEZZI PER PALLET/SCATOLA	PREZZO EURO
NV/200/DX	Motoriduttore elettromeccanico BRUSHLESS IPU TECHNOLOGY a bassa tensione, ad uso intensivo, irreversibile, modulo di potenza inverter a bordo con encoder digitale integrato, ideale per portoni a libro a singola e doppia anta, fermo meccanico in apertura. Senza braccio a slitta, motoriduttore premontato per installazione a destra.	24	1.812,00
			
NV/200/SX	Motoriduttore elettromeccanico BRUSHLESS IPU TECHNOLOGY a bassa tensione, ad uso intensivo, irreversibile, modulo di potenza inverter a bordo con encoder digitale integrato, ideale per portoni a libro a singola e doppia anta, fermo meccanico in apertura. Senza braccio a slitta, motoriduttore premontato per installazione a sinistra.	24	1.812,00
			

CARATTERISTICHE

MODELLO	NV/200/DX	NV/200/SX
Alimentazione di linea	230V AC 50Hz	230V AC 50Hz
Alimentazione motore	36V	36V
Potenza nominale	240W	240W
Frequenza di utilizzo	Uso intensivo	Uso intensivo
Coppia	240 N m	240 N m
Temperatura di esercizio	-20+55° C	-20+55° C
Grado di protezione	IP44	IP44
Velocità di manovra	0,75 - 2,8 Rpm	0,75 - 2,8 Rpm
Tempo apertura	10 s	10 s
Finecorsa	Fermo meccanico in apertura	Fermo meccanico in apertura
Controller digitale consigliato	F70/IPU36/BOX/P - F70/IPU36/BOX/SL	F70/IPU36/BOX/P - F70/IPU36/BOX/SL
Encoder	Encoder magnetico digitale SENSORED a 4096 PPR	Encoder magnetico digitale SENSORED a 4096 PPR
Sistema di sblocco	A leva esterna con cordino	A leva esterna con cordino
Predisposizione batterie	3 batterie esterne 12V DC 4,5Amp/h (su box esterno) - optional	3 batterie esterne 12V DC 4,5Amp/h (su box esterno) - optional
Cicli di manovra giorno (apertura/chiusura - 24 ore non stop)	500	500

ACCESSORI OPTIONAL

CODICE	DESCRIZIONE	FOTO / PREZZO EURO	NV/200/DX	NV/200/SX
LT339	Braccio a slitta serie NAVI.	309,00 	√	√
B71/BCIPU	Scheda carica batterie per controller digitale Brushless F70/IPU36.	87,00 	√	√
BT12V45	Batteria 12V 4.5 Ah (1 pz).	78,00 	√	√
RL674	Kit per sblocco dall'interno con cordino a filo da 4,5 m per serie NAVI.	50,00 	√	√

NOTA: B71/BCIPU SARÀ DISPONIBILE VERSO ULTIMO TRIMESTRE DELL'ANNO 2026

DIMENSIONI IN MILLIMETRI

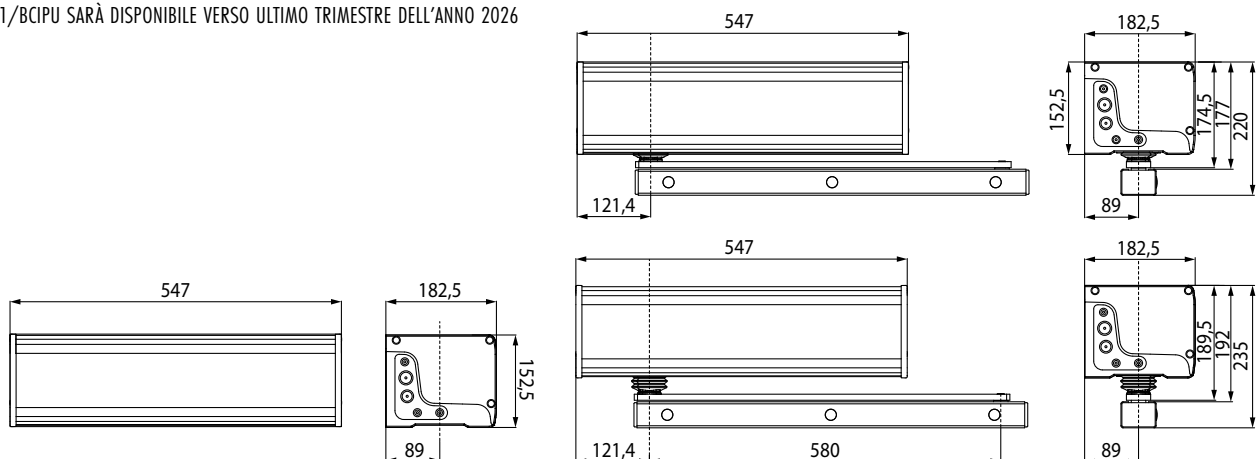





ACCESSORI & SICUREZZA

Roger Technology completa la vasta gamma delle sue automazioni con i componenti elettronici. In questa sezione è possibile trovare tutti gli accessori e sistemi per la sicurezza comprendenti i lampeggianti, le antenne, la serie di fotocellule da incasso o da parete, sincronizzabili o orientabili e la serie di selettori a chiave disponibili con cilindro standard o europeo e la versione con tastierino numerico da incasso o da esterno disponibile nella versione a tastiera meccanica o touch screen.

LEGENDA PRODOTTI





Motore Brushless con Tecnologia Digitale progettato, prodotto e assemblato in Italia da Roger Technology





Motore asincrono di precisione 230V, progettato e prodotto in Italia da Roger Technology





TIPO DI MOTORE

-  Motore brushless
-  Motore standard

VANTAGGIO PRINCIPALE

-  Uso intensivo
-  Motore reversibile
-  Motore ad alta velocità

UTILIZZO MIGLIORE

-  Uso residenziale
-  Uso commerciale
-  Uso industriale
-  Parcheggio

**CENTRALI
DI COMANDO 255**

IPU 256

F70/IPU36/BOX/P 258
824,00

F70/IPU36/BOX 256
669,00

F70/IPU36/BOX/SL 258
700,00

H70 260

H70/105AC/BOX 260
256,00

H70/200AC/BOX 261
288,00

KIT H70/21 261
517,00

KIT H70/22 261
547,00

KIT H70 262

B70 264

B70/2B/BOX 264
503,00

B70/2ML/BOX 264
477,00

KIT B70/2ML/20 264
675,00

KIT B70 266

EDGE1 268

EDGE1/BOX 268
593,00

KIT EDGE1/20 268
792,00

KIT EDGE1 271

INVERTER 272

POWER BOX 272

B71/PBX24/BOX 272
900,00

B71/PBX36/BOX 272
918,00

B71/PBX/BOX 272
837,00

**RADIO
RICEVENTI 274**

H93 274

H93/RX2LP/I 275
56,00

H93/RX2RC/I 274
76,00

H93/RX20/I 274
56,00

H93/RX22A/I 274
71,00

R93 276

R93/RX20/U 276
74,00

R93/RX433/U 276
77,00

TRASMETTITORI 278

SYNUS 278

SYNUS/2 278
44,00

T80 279

T80/TX2 279
40,00

E80 280

E80/TX2R/RC 280
38,00

E80/TX4R/RC 280
39,00

E80/TX52R/2 280
37,00

E80/TX54R/2 280
38,00

M80 281

**ANTENNA &
LAMPEGGIANTE 282**

FIFTHY 282

FIFTHY/24 282
74,00

FIFTHY/24/OR 282
76,00

FIFTHY/230 282
74,00

FIFTHY/230/OR 282
76,00

R91/AN1/P1 282
22,00

FOTOCELLULE 284

R90 284

R90/F2ES 284
57,00

R90/F4ES 284
77,00

T90 285

T90/F2S 285
66,00

T90/F4S 285
86,00

G90	286
G90/F2ES/TRIX/RX	286 88,00
G90/F2ES/TRIX/TX	286 88,00
G90/F2ES	286 70,00
G90/F2ESI	286 75,00
G90/F4ES	286 86,00
G90/F4ESI	286 98,00
G90/F4ES/TRIX/RX	286 102,00
G90/F4ES/TRIX/TX	286 102,00

M90	288
M90/F2ESO	288 76,00
M90/F2ES	288 68,00
M90/F4ES	288 90,00
M90/F4ESO	288 98,00

SELETTORI A TASTIERINO 290

H85	290
H85/TDR/E	292 141,00
H85/TDR/I	292 141,00
H85/TDR/TRIX	292 191,00
H85/TDS/E	290 112,00
H85/TDS/I	290 112,00
H85/TDS/TRIX	290 163,00
H85/TTD/E	294 174,00
H85/TTD/I	294 174,00
H85/TTD/TRIX	294 201,00

SCHEDE DECODER 296

H85/DEC2	296 76,00
H85/DEC	296 101,00
H85/DEC2/BOX	296 79,00
H85/DEC/BOX	296 117,00

SELETTORE A CHIAVE 298

R85	298
R85/60EAE	298 71,00
R85/60EAE/TRIX	298 103,00
R85/60EAS	298 59,00
R85/60EAS/TRIX	298 85,00
R85/60ES	298 46,00
R85/60IAE	298 65,00
R85/60IAS	298 50,00
R85/60IS	298 42,00

BORDI SENSIBILI 300

CS	300
CS/PAS/1600	300 71,00
CS/PAS/2000	300 86,00
CS/RX	300 145,00
CS/STD/MC/1600	300 114,00
CS/STD/MC/2000	300 131,00
CS/STD/RS/1600	300 191,00
CS/STD/RS/2000	300 219,00
CS/STD/RSTX/1600	300 348,00
CS/STD/RSTX/2000	300 374,00

COLONNINE FOTOCELLULE 302

CFT	302
CFT500	302 93,00
CFT501	302 133,00

TRIX 303

TRIX50/G90	303 79,00
TRIX50	303 92,00
TRIX100	303 128,00
TRIX100/G90	303 123,00

CRA 304

CRA50/M90	304 42,00
CRA50	304 40,00
CRA100	304 63,00
CRA100/M90	304 65,00
CRA/BAR	304 27,00
CRA/BAR/M90	304 29,00

MODULO DI CONNESSIONE 306

B-CONNECT	306
B74/BCONNECT vers. HW2	306 195,00

TABELLE SEGNALETICHE 307

R99	307
R99/BASB20	307 23,00
R99/C/001	307 5,00
R99/C/001AL	307 16,00

TABELLE COMPATIBILITÀ 308

CONDIZIONI GENERALI DI VENDITA 312

IPU

SCATOLA DI PLASTICA
STANDARD



CENTRALI DI COMANDO



TECNOLOGIA IPU

CODICE	DESCRIZIONE	NUMERO PEZZI PER PALLET/SCATOLA	PREZZO EURO
F70/IPU36/BOX	Controller digitale 36V per la gestione di 2 motori BRUSHLESS IPU TECHNOLOGY, in contenitore plastico.	50	669,00

CARATTERISTICHE

MODELLO	F70/IPU36/BOX
Alimentazione di linea	230 V AC \pm 10% 50 Hz
Temperatura di esercizio	-20°C + 55°C
Grado di protezione	IP54
Numero motori azionati	2 motori Brushless
Potenza max per motore	250W
Potenza max luce di cortesia	100W 230V AC - 40W 24V AC/DC
Potenza max luce cancello aperto	3W (24V DC)
Corrente max uscita accessori	20W (24V DC)
Potenza max elettroserratura	15W (12V DC)
Tensione lampeggiante	24V DC
Potenza max lampeggiante	10W
Batteria	Opzionale



IPU

SCATOLA DI PLASTICA
STANDARD

CENTRALI DI COMANDO



TECNOLOGIA IPU

ACCESSORI OPTIONAL

CODICE	DESCRIZIONE	FOTO / PREZZO EURO	F70/IPU36/BOX
B71/BCIPU	Scheda carica batterie per controller digitale Brushless F70/IPU36.	87,00 	√

NOTA: B71/BCIPU SARÀ DISPONIBILE VERSO ULTIMO TRIMESTRE DELL'ANNO 2025

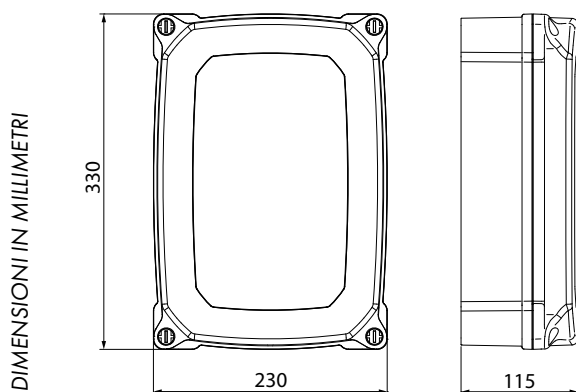

IPU

SCATOLA DI
PLASTICA SMALL



CENTRALI DI COMANDO

CODICE	DESCRIZIONE	NUMERO PEZZI PER PALLET/SCATOLA	PREZZO EURO
F70/IPU36/BOX/SL	Controller digitale 36V per la gestione di 2 motori BRUSHLESS IPU TECHNOLOGY, in contenitore plastico small.	50	700,00
F70/IPU36/BOX/P	Controller digitale 36V per la gestione di 2 motori BRUSHLESS IPU TECHNOLOGY, in contenitore plastico small con pulsantiera e display.	50	824,00

CARATTERISTICHE

MODELLO	F70/IPU36/BOX/SL	F70/IPU36/BOX/P
Alimentazione di linea	230 V AC \pm 10% 50 Hz	230 V AC \pm 10% 50 Hz
Temperatura di esercizio	-20°C + 55°C	-20°C + 55°C
Grado di protezione	IP54	IP54
Numero motori azionati	2 motori Brushless	2 motori Brushless
Potenza max per motore	250W	250W
Potenza max luce di cortesia	100W 230V AC - 40W 24V AC/DC	100W 230V AC - 40W 24V AC/DC
Potenza max luce cancello aperto	3W (24V DC)	3W (24V DC)
Corrente max uscita accessori	20W (24V DC)	20W (24V DC)
Potenza max elettroserratura	15W (12V DC)	15W (12V DC)
Tensione lampeggiante	24V DC	24V DC
Potenza max lampeggiante	10W	10W
Batteria	Opzionale	Opzionale

IPU

SCATOLA DI
PLASTICA SMALL

CENTRALI DI COMANDO



TECNOLOGIA IPU

ACCESSORI OPTIONAL

CODICE	DESCRIZIONE	FOTO / PREZZO EURO	F70 / IPU36 / BOX / SL	F70 / IPU36 / BOX / P
B71/BCIPU	Scheda carica batterie per controller digitale Brushless F70/IPU36.	87,00	√	√



NOTA: B71/BCIPU SARÀ DISPONIBILE VERSO ULTIMO TRIMESTRE DELL'ANNO 2025

DIMENSIONI IN MILLIMETRI

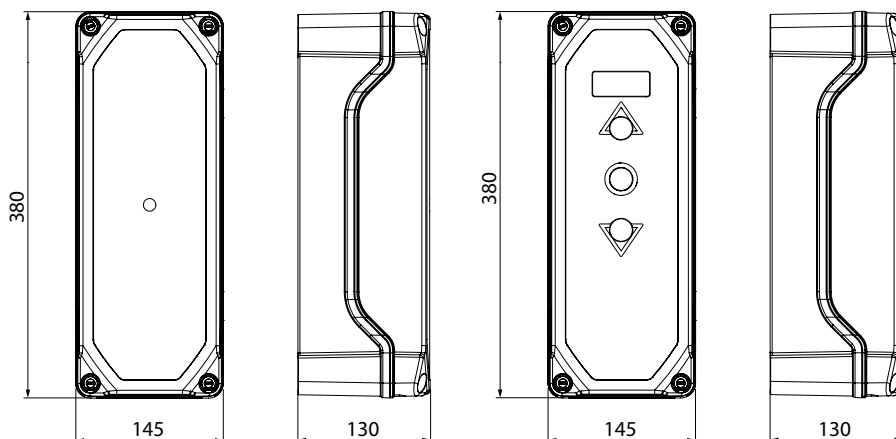



CODICE	DESCRIZIONE	NUMERO PEZZI PER PALLET/SCATOLA	PREZZO EURO
H70/105AC/BOX	Centrale di comando universale per la gestione di 1 motore asincrono a 230V AC 50/60 Hz con rallentamenti, in contenitore plastico.	50	256,00

CARATTERISTICHE	
MODELLO	H70/105AC/BOX
Alimentazione di linea	230V AC - 50Hz
Consumo in stand-by	≤ 0,5W
Temperatura di esercizio	-10+55 C°
Grado di protezione	IP56
Numero motori azionati	1 asincrono monofase
Potenza max per motore	600W (230V AC)
Potenza max luce di cortesia	100W 230Vac - 25W 24Vac/dc
Potenza max luce cancello aperto	2W 24Vac
Corrente max uscita accessori	300mA - 24Vcc
Potenza max lampeggiante	40W 230Vac - 25W 24Vac/dc

[VAI AL KIT](#)

[VAI AGLI ACCESSORI](#)

[TORNA ALL'INDICE](#)

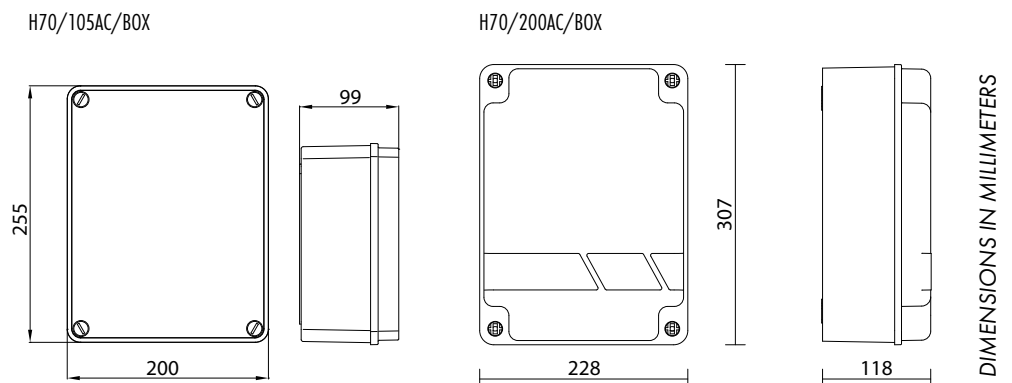

H70

2 MOTORI - 230V AC



CENTRALI DI COMANDO



CODICE	DESCRIZIONE	NUMERO PEZZI PER PALLET/SCATOLA	PREZZO EURO
H70/200AC/BOX	Centrale di comando per la gestione di 2 motori 230V AC con funzioni di rallentamento, in contenitore plastico.	50	288,00
KIT H70/21	Kit completo elettronica con centrale di comando H70/200AC per 2 motori, senza lampeggiante con antenna predisposta per il montaggio a parete.	49	517,00
KIT H70/22	Kit completo elettronica con centrale di comando H70/200AC per 2 motori, con telecomandi T80/TX2.	49	547,00

CARATTERISTICHE

MODELLO	H70/200AC/BOX	KIT H70/21	KIT H70/22
Alimentazione di linea	230V AC - 50Hz	230V AC - 50Hz	230V AC - 50Hz
Consumo in stand-by	≤ 0,5W	≤ 0,5W	≤ 0,5W
Temperatura di esercizio	-10+55 C°	-10+55 C°	-10+55 C°
Grado di protezione	IP54	IP54	IP54
Numero motori azionati	2 asincroni monofase	2 asincroni monofase	2 asincroni monofase
Potenza max per motore	600W 230Vac	600W 230Vac	600W 230Vac
Potenza max luce di cortesia	100W (12-230V ac/dc)	100W (12-230V ac/dc)	100W (12-230V ac/dc)
Potenza max luce cancello aperto	2W 24Vac	2W 24Vac	2W 24Vac
Corrente max uscita accessori	350mA 24Vac (500mA 24Vcc)	350mA 24Vac (500mA 24Vcc)	350mA 24Vac (500mA 24Vcc)
Potenza max lampeggiante	40W (12-230V ac/dc)	40W (12-230V ac/dc)	40W (12-230V ac/dc)

ACCESSORI OPTIONAL

CODICE	DESCRIZIONE	FOTO / PREZZO EURO	H70/200AC/BOX
H70/EL	Modulo elettroserratura 12V per centrale di comando H70/104AC - H70/105AC - H70/200AC.	45,00 	√



CODICE	DESCRIZIONE	NUMERO COLLI PER PALLET	PREZZO EURO
KIT H70/21	Kit completo elettronica con centrale di comando H70/200AC per 2 motori, senza lampeggiante con antenna predisposta per il montaggio a parete.	49	517,00
COMPOSIZIONE KIT			
N. 1 - H70/200AC/BOX	Centrale di comando per la gestione di 2 motori 230V AC con funzioni di rallentamento, in contenitore plastico.		
N. 1 - H93/RX22A/1	Radio ricevente codice fisso a 2 canali ad innesto 433,92 MHz (500 codici memorizzabili) per centrali di comando serie H70, B70, EDGE, CTRL e F70.		
N. 2 - T80/TX2	Radiocomando bi-code (modalità codice fisso o rolling code), 433,92 MHz, 2 canali, con funzione di copia.		
N. 1 - R90/F2ES	Coppia di fotocellule da esterno sincronizzate.		
N. 1 - R91/AN1/P1	Antenna predisposta per il montaggio a parete.		
N. 1 - R99/C/001	Tabella segnaletica "Automatic Opening".		

KIT H70

2 MOTORI - 230V AC

CENTRALI DI COMANDO



CODICE	DESCRIZIONE	NUMERO COLLI PER PALLET	PREZZO EURO
KIT H70/22	Kit completo elettronica con centrale di comando H70/200AC per 2 motori, con telecomandi T80/TX2.	49	547,00

COMPOSIZIONE KIT

N. 1 - H70/200AC/BOX	Centrale di comando per la gestione di 2 motori 230V AC con funzioni di rallentamento, in contenitore plastico.
N. 1 - H93/RX22A/1	Radio ricevente codice fisso a 2 canali ad innesto 433,92 MHz (500 codici memorizzabili) per centrali di comando serie H70, B70, EDGE, CTRL e F70.
N. 2 - T80/TX2	Radiocomando bi-code (modalità codice fisso o rolling code), 433,92 MHz, 2 canali, con funzione di copia.
N. 1 - R90/F2ES	Coppia di fotocellule da esterno sincronizzate.
N. 1 - FIFTHY/230	Lampeggiante LED 230V - 115V con antenna integrata.
N. 1 - R99/C/001	Tabella segnaletica "Automatic Opening".

B70

2 MOTORI
BRUSHLESS



CENTRALI DI COMANDO

CODICE	DESCRIZIONE	NUMERO PEZZI PER PALLET/SCATOLA	PREZZO EURO
B70/2B/BOX	Controller digitale 24V per la gestione esclusivamente di 2 motori BRUSHLESS basculanti (cod. BR41/830 o BR41/830/Q), in contenitore plastico. Con radio ricevente a 2 canali installata a bordo.	50	503,00
B70/2ML/BOX	Controller digitale 24V per la gestione di 2 motori BRUSHLESS, in contenitore plastico. Con radio ricevente a 2 canali installata a bordo.	50	477,00
KIT B70/2ML/20	Kit completo elettronica con controller digitale 24V B70/2ML/BOX per 2 motori BRUSHLESS. Con radio ricevente a 2 canali installata a bordo.	49	675,00

CARATTERISTICHE			
MODELLO	B70/2B/BOX	B70/2ML/BOX	KIT B70/2ML/20
Alimentazione di linea	230V AC - 50 Hz	230V AC - 50 Hz	230V AC - 50 Hz
Consumo in stand-by	≤ 0,5W	≤ 0,5W	≤ 0,5W
Temperatura di esercizio	-10+55 C°	-10+55 C°	-10+55 C°
Grado di protezione	IP54	IP54	IP54
Numero motori azionati	2 motori Brushless BR41/830 o BR41/830/Q	2 motori Brushless	2 motori Brushless
Potenza max per motore	200W	110W	110W
Potenza max luce di cortesia	2x5 W (24V DC)	100W 230V AC - 40W 24V AC/DC	100W 230V AC - 40W 24V AC/DC
Potenza max luce cancello aperto	3W (24V DC)	3W (24V DC)	3W (24V DC)
Corrente max uscita accessori	10W (24V DC)	10W (24V DC)	10W (24V DC)
Potenza max elettroserratura	15W (12Vdc)	15W (12V DC)	15W (12V DC)
Tensione lampeggiante	24V DC	24V DC	24V DC
Potenza max lampeggiante	25W	25W	25W
Batteria	Opzionale	Opzionale	Opzionale





B70

2 MOTORI
BRUSHLESS

CENTRALI DI COMANDO



ACCESSORI OPTIONAL					
CODICE	DESCRIZIONE	FOTO / PREZZO EURO	B70/2B/BOX	B70/2ML/BOX	
B71/BC/INT	Kit scheda di collegamento e carica batterie per controller digitali Brushless 24V DC completo di 2 batterie da 12V DC a 1,2 Ah. Completo di contenitore plastico.		172,00	√	√
B71/BC/EXT	Kit scheda di collegamento e carica batterie per controller digitali Brushless 24V DC completo di 2 batterie da 12V DC a 4,5 Ah. Completo di contenitore plastico.		373,00	√	√
B71/BC/BOX	Kit scheda di collegamento e carica batterie per controller digitali Brushless 24V DC. Completo di contenitore plastico, senza batterie.		135,00	√	√

DIMENSIONI IN MILLIMETRI

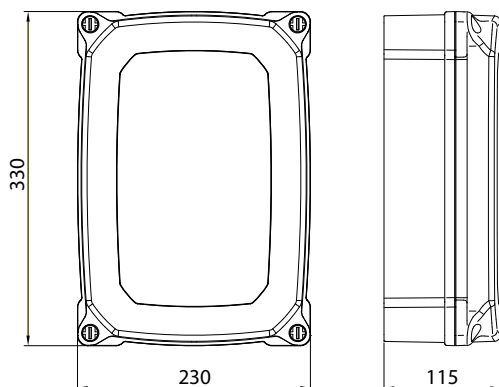

KIT B70

2 MOTORI
BRUSHLESS

CENTRALI DI COMANDO



CODICE	DESCRIZIONE	NUMERO COLLI PER PALLET	PREZZO EURO
KIT B70/2ML/20	Kit completo elettronica con controller digitale 24V B70/2ML/BOX per 2 motori BRUSHLESS. Con radio ricevente a 2 canali installata a bordo.	49	675,00
COMPOSIZIONE KIT			
N. 1 - B70/2ML/BOX	Controller digitale 24V per la gestione di 2 motori BRUSHLESS, in contenitore plastico. Con radio ricevente a 2 canali installata a bordo.		
N. 2 - SYNUS/2	Radiocomando bi-code (modalità codice fisso o rolling code), 433,92 MHz, 2 canali, con funzione di copia.		
N. 1 - R90/F4ES	Coppia di fotocellule da esterno sincronizzate 24V AC/DC, fino ad un massimo di 4 coppie di fotocellule.		
N. 1 - FIFTHY/24	Lampeggiante LED 24V con antenna integrata.		
N. 1 - R99/C/001	Tabella segnaletica "Automatic Opening".		

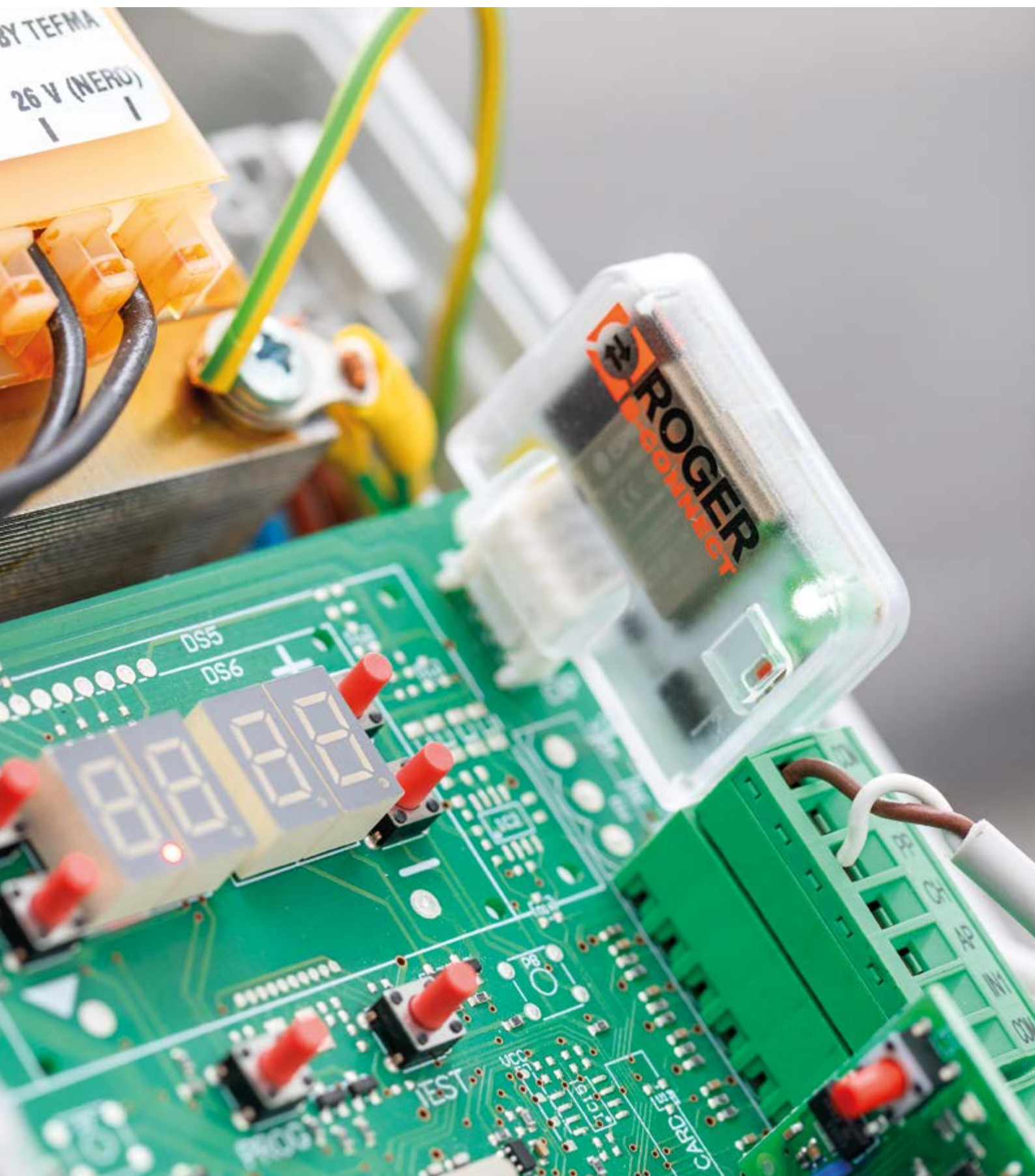

EDGE1

2 MOTORI
BRUSHLESS



CENTRALI DI COMANDO

CODICE	DESCRIZIONE	NUMERO PEZZI PER PALLET/SCATOLA	PREZZO EURO
EDGE1/BOX	Controller digitale 36V per la gestione di 2 motori BRUSHLESS, in contenitore plastico. Con radio ricevente a 2 canali installata a bordo.	50	593,00
KIT EDGE1/20	KIT completo elettronica con controller digitale 36V EDGE1/BOX per 2 motori BRUSHLESS. Con radio ricevente a 2 canali installata a bordo.	49	792,00

EDGE1

2 MOTORI
BRUSHLESS

CENTRALI DI COMANDO





CARATTERISTICHE

MODELLO	EDGE1/BOX	KIT EDGE1/20
Alimentazione di linea	230V AC - 50 Hz	230V AC - 50 Hz
Consumo in stand-by	≤ 0,5W	≤ 0,5W
Temperatura di esercizio	-10+55 C°	-10+55 C°
Grado di protezione	IP54	IP54
Numero motori azionati	2 motori Brushless	2 motori Brushless
Potenza max per motore	250W	250W
Potenza max luce di cortesia	100W 230V AC - 40W 24V AC/DC	100W 230V AC - 40W 24V AC/DC
Potenza max luce cancello aperto	3W (24V DC)	3W (24V DC)
Corrente max uscita accessori	20W (24V DC)	20W (24V DC)
Potenza max elettroserratura	15W (12V DC)	15W (12V DC)
Tensione lampeggiante	24V DC	24V DC
Potenza max lampeggiante	25W	25W
Batteria	Opzionale	Opzionale

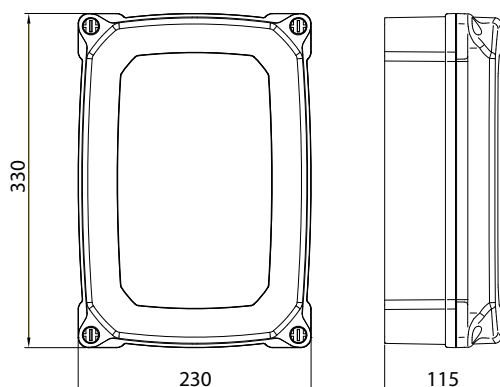
DIMENSIONI IN MILLIMETRI



ACCESSORI OPTIONAL

CODICE	DESCRIZIONE	FOTO / PREZZO EURO	EDGE1/BOX
B71/BCHP/EXT	Kit scheda di collegamento e carica batterie per controller digitali Brushless B70/1DCHP - B70/1THP - EDGE1/BOX a 36V DC completo di 2 batterie da 12V DC a 4,5 Ah. Completo di contenitore plastico.		√
B71/BCHP/BOX	Kit scheda di collegamento e carica batterie per controller digitali Brushless B70/1DCHP - B70/1THP - EDGE1/BOX a 36V DC. Completo di contenitore plastico, senza batterie.		√

KIT EDGE1

2 MOTORI
BRUSHLESS

CENTRALI DI COMANDO



CODICE	DESCRIZIONE	NUMERO COLLI PER PALLET	PREZZO EURO
KIT EDGE1/20	KIT completo elettronica con controller digitale 36V EDGE1/BOX per 2 motori BRUSHLESS. Con radio ricevente a 2 canali installata a bordo.	49	792,00
COMPOSIZIONE KIT			
N. 1 - EDGE1/BOX	Controller digitale 36V per la gestione di 2 motori BRUSHLESS, in contenitore plastico. Con radio ricevente a 2 canali installata a bordo.		
N. 2 - SYNUS/2	Radiocomando bi-code (modalità codice fisso o rolling code), 433,92 MHz, 2 canali, con funzione di copia.		
N. 1 - R90/F4ES	Coppia di fotocellule da esterno sincronizzate 24V AC/DC, fino ad un massimo di 4 coppie di fotocellule.		
N. 1 - FIFTHY/24	Lampeggiante LED 24V con antenna integrata.		
N. 1 - R99/C/001	Tabella segnaletica "Automatic Opening".		

POWER BOX

FULL SOLAR & NETWORK ASSISTED



INVERTER

CODICE	DESCRIZIONE	NUMERO PEZZI PER PALLET/SCATOLA	PREZZO EURO
B71/PBX/BOX	Inverter ibrido versione "Full Solar" per alimentazione dell'automazione con funzione di caricabatterie attraverso il collegamento ai pannelli solari per alimentazione dei controller digitali Brushless.	30	837,00
B71/PBX24/BOX	Inverter ibrido versione "Network Assisted" per alimentazione dell'automazione con funzione di caricabatterie attraverso il collegamento ai pannelli solari o rete fissa per alimentazione dei controller digitali Brushless a 24V DC.	30	900,00
B71/PBX36/BOX	Inverter ibrido versione "Network Assisted" per alimentazione dell'automazione con funzione di caricabatterie attraverso il collegamento ai pannelli solari o rete fissa per alimentazione dei controller digitali Brushless a 36V DC.	30	918,00

CARATTERISTICHE			
MODELLO	B71/PBX/BOX	B71/PBX24/BOX	B71/PBX36/BOX
Alimentazione di linea	SOLO pannelli solari	230V AC	230V AC
Temperatura di esercizio	-20°C +55°C	-20°C +55°C	-20°C +55°C
Grado di protezione	IP66	IP66	IP66
Controller digitali compatibili	Brushless 24V DC - Brushless 36V DC	Brushless 24V DC: B70/1DC, B70/2DC, B70/2ML, B70/2B, B70/1T	Brushless 36V DC: EDGE1, B70/1DCHP, CTRL, CTRL/P, B70/1THP, F70/IPU36
Batterie backup (non incluse)	Brushless 24V DC: 2 x 12V DC - Brushless 36V DC: 3 x 12V DC - USARE SOLO BATTERIE TIPO AGM - 12Ah	2 x 12V DC - USARE SOLO BATTERIE TIPO AGM - minimo 4.5Ah	3 x 12V DC - USARE SOLO BATTERIE TIPO AGM - minimo 4.5Ah
Numero pannelli fotovoltaici collegabili	2	2	2
Potenza minima (pannello fotovoltaico)	60W	20W	20W
Tensione massima da pannello fotovoltaico (a vuoto)	22V DC	22V DC	22V DC
Tensione minima da pannello fotovoltaico (sotto carico)	18V DC	18V DC	18V DC

POWER BOX

INVERTER

FULL SOLAR & NETWORK ASSISTED

ACCESSORI OPTIONAL

CODICE	DESCRIZIONE	FOTO / PREZZO EURO	B71/PBX/BOX	B71/PBX24/BOX	B71/PBX36/BOX
BT12V45	Batteria 12V 4.5 Ah (1 pz).	78,00 	√	√	√
BT12V70	Batteria 12V 7 Ah (1 pz).	97,00 	√	√	√
BT12V120	Batteria 12V 12 Ah (1 pz).	187,00 	√	√	√
B75/SLP/30	Pannello solare 30W misure 625x350x25 mm.	93,00 	√	√	√
B75/SLP/50	Pannello solare 50W misure 685x515x25 mm.	144,00 	√	√	√

DIMENSIONI IN MILLIMETRI

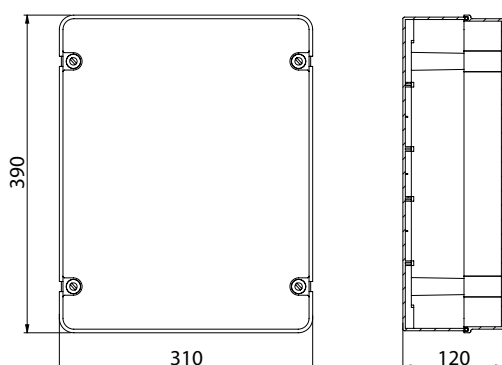

[VAI AGLI ACCESSORI](#)



[TORNA ALL'INDICE](#)



H93

RICEVITORE PLUG-IN

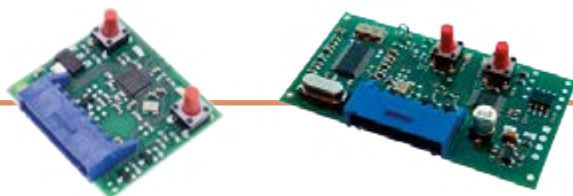

RADIO RICEVENTI

CODICE	DESCRIZIONE	NUMERO PEZZI PER PALLET/SCATOLA	PREZZO EURO
H93/RX20/I	Radio ricevente codice fisso a 2 canali ad innesto 433,92 MHz (50 codici memorizzabili) per centrali di comando serie H70, B70, EDGE, CTRL e F70.	10	56,00
H93/RX22A/I	Radio ricevente codice fisso a 2 canali ad innesto 433,92 MHz (500 codici memorizzabili) per centrali di comando serie H70, B70, EDGE, CTRL e F70.	10	71,00
H93/RX2RC/I	Radio ricevente rolling code a 2 canali ad innesto 433,92 MHz (1000 codici memorizzabili) per centrali di comando serie H70, B70, EDGE, CTRL e F70.	10	76,00

CARATTERISTICHE

MODELLO	H93/RX20/I	H93/RX22A/I	H93/RX2RC/I
Alimentazione Standard	5V DC	5V DC	5V DC
Assorbimento	15mA	15mA	18mA
Temperatura di esercizio	-10+55°C	-10+55°C	-10+55°C
Numero canali	2	2	2
Codifica	Codice fisso	Codice fisso	Rolling Code
Modulazione	AM/ASK	AM/ASK	AM/ASK
Frequenza portante	433.92 MHz	433.92 MHz	433.92 MHz
Uscite	Open collector	Open collector	Open collector
Codici memorizzabili	50	500	250/1000
Sensibilità	-107 dBm	-107 dBm	-107 dBm
Impedenza d'ingresso	50 Ω	50 Ω	50 Ω

DIMENSIONI IN MILLIMETRI

H93/RX20/I

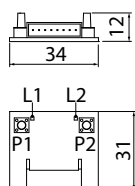

H93/RX22A/I - H93/RX2RC/I

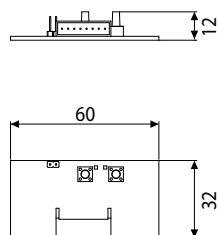

H93

RICEVITORE PLUG-IN



RADIO RICEVENTI

CODICE	DESCRIZIONE	NUMERO PEZZI PER PALLET/SCATOLA	PREZZO EURO
H93/RX2LP/1	Radio ricevente codice fisso / rolling code a 2 canali ad innesto 433,92 MHz.	10	56,00

CARATTERISTICHE

MODELLO	H93/RX2LP/1
Alimentazione Standard	5V DC
Assorbimento	15mA
Temperatura di esercizio	-10+55°C
Numero canali	2
Codifica	Codice Fisso o Rolling Code
Modulazione	AM/ASK - FM/FSK
Frequenza portante	433.92 MHz
Uscite	Open collector
Codici memorizzabili	Codice fisso: 1000 - Codice rolling code: 250 (in modalità base), 1000 (in modalità avanzata)
Sensibilità	-107 dBm
Impedenza d'ingresso	50 Ω
Tipo installazione	Installata a bordo delle automazioni con centrale di comando Brushless

DIMENSIONI IN MILLIMETRI

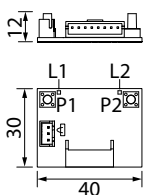

R93

RICEVITORE A MORSETTIERA



R93/RX433/U

R93/RX20/U

RADIO RICEVENTI

CODICE	DESCRIZIONE	PREZZO EURO
R93/RX20/U	Radio ricevente codice fisso a 2 canali universale 433,92 MHz (50 codici memorizzabili) in contenitore plastico.	74,00
R93/RX433/U	Radio ricevente codice fisso / rolling code a 2 canali universale 433,92 MHz in contenitore plastico.	77,00

CARATTERISTICHE

MODELLO	R93/RX20/U	R93/RX433/U
Alimentazione Standard	24V AC/DC	12/24V AC/DC
Assorbimento	30mA	30mA
Temperatura di esercizio	-10+55°C	-10+55°C
Numero canali	2	2
Codifica	Codice fisso	Codice Fisso o Rolling Code
Modulazione	AM/ASK	AM/ASK - FM/FSK
Frequenza portante	433.92 Mhz	433.92 Mhz
Max corrente relè	0.5A	0.5A
Max tensione relè	24V AC/DC	24V AC/DC
Uscite	Relè	Relè
Codici memorizzabili	50	Codice fisso: 1000 - Codice rolling code: 250 (in modalità base), 1000 (in modalità avanzata)
Sensibilità	-107 dBm	-107 dBm
Impedenza d'ingresso	50 Ω	50 Ω

DIMENSIONI IN MILLIMETRI

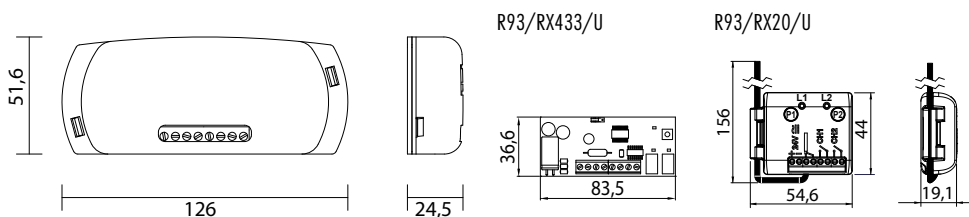

VAI AGLI ACCESSORI

TORNA ALL'INDICE







CODICE	DESCRIZIONE	NUMERO PEZZI PER PALLET/SCATOLA	PREZZO EURO
SYNUS/2	Radiocomando bi-code (modalità codice fisso o rolling code), 433,92 MHz, 2 canali, con funzione di copia.	10	44,00

CARATTERISTICHE	
MODELLO	SYNUS/2
Alimentazione Standard	3V DC
Assorbimento	8mA
Temperatura di esercizio	-10+55 °C
Numero canali	2
Codifica	Codice Fisso o Rolling Code
Modulazione	AM/ASK
Frequenza portante	433.92MHz
Numero combinazioni	65.536 (Codice Fisso) - 4.294.967.296 (Rolling code)
Tipi di codici fissi clonabili	MANCHESTER,PCM, Max.64bit
Numero di bit del codice identificativo	16 (Codice Fisso) - 32 (Rolling code)
Numero bit trasmessi	28 (Codice Fisso) - 144 (Rolling code)
Funzione di copia	Si (solo codice fisso)
Distanza massima in campo libero	150m
Batteria	Mod "CR2032" 3V

DIMENSIONI IN MILLIMETRI

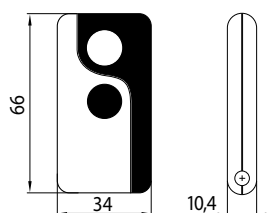

T80

BI-CODICE



TRASMETTITORI

CODICE	DESCRIZIONE	NUMERO PEZZI PER PALLET/SCATOLA	PREZZO EURO
T80/TX2	Radiocomando bi-code (modalità codice fisso o rolling code), 433,92 MHz, 2 canali, con funzione di copia.	10	40,00

CARATTERISTICHE	
MODELLO	T80/TX2
Alimentazione Standard	3V DC
Assorbimento	8mA
Temperatura di esercizio	-10+55 °C
Numero canali	2
Codifica	Codice Fisso o Rolling Code
Modulazione	AM/ASK
Frequenza portante	433.92MHz
Numero combinazioni	65.536 (Codice Fisso) - 4.294.967.296 (Rolling code)
Tipi di codici fissi clonabili	MANCHESTER,PCM, Max.64bit
Numero di bit del codice identificativo	16 (Codice Fisso) - 32 (Rolling code)
Numero bit trasmessi	28 (Codice Fisso) - 144 (Rolling code)
Funzione di copia	Si (solo codice fisso)
Distanza massima in campo libero	150m
Batteria	Mod "CR2032" 3V

DIMENSIONI IN MILLIMETRI

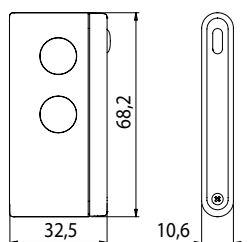

E80

CODICE FISSO

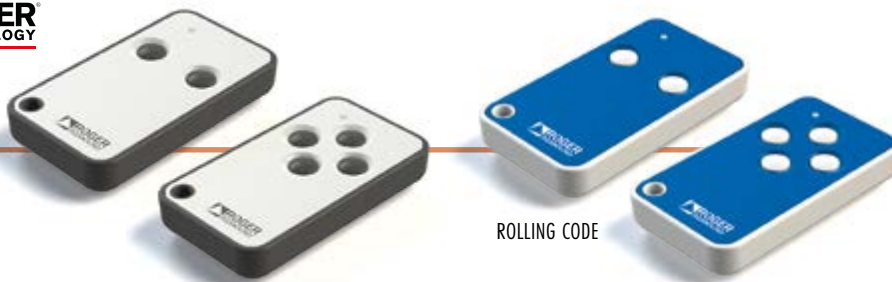

ROLLING CODE

TRASMETTITORI

CODICE	DESCRIZIONE	NUMERO PEZZI PER PALLET/SCATOLA	PREZZO EURO
E80/TX52R/2	Radiocomando a codice fisso 433,92 MHz, 2 canali, con funzione di copia.	10	37,00
E80/TX54R/2	Radiocomando a codice fisso 433,92 MHz, 4 canali, con funzione di copia.	10	38,00
E80/TX2R/RC	Radiocomando rolling code 433,92 MHz, 2 canali, con funzione di copia.	10	38,00
E80/TX4R/RC	Radiocomando rolling code 433,92 MHz, 4 canali, con funzione di copia.	10	39,00

CARATTERISTICHE

MODELLO	E80/TX52R/2	E80/TX54R/2	E80/TX2R/RC	E80/TX4R/RC
Alimentazione Standard	3V DC	3V DC	3V DC	3V DC
Assorbimento	12mA	12mA	12mA	12mA
Temperatura di esercizio	-10+55 °C	-10+55 °C	-10+55 °C	-10+55 °C
Numero canali	2	4	2	4
Codifica	Codice fisso	Codice fisso	Rolling Code	Rolling Code
Modulazione	AM/ASK	AM/ASK	AM/ASK	AM/ASK
Frequenza portante	433.92MHz	433.92MHz	433.92MHz	433.92MHz
Numero combinazioni	65536	65536	4.294.967.296	4.294.967.296
Tipi di codici fissi clonabili	-	-	MANCHESTER,PCM, Max.64bit	MANCHESTER,PCM, Max.64bit
Numero di bit del codice identificativo	-	-	32	32
Numero bit trasmessi	-	-	144	144
Funzione di copia	Si	Si	Si	Si
Distanza massima in campo libero	150m	150m	150m	150m
Batteria	Mod "CR2032" 3V	Mod "CR2032" 3V	Mod "CR2032" 3V	Mod "CR2032" 3V

DIMENSIONI IN MILLIMETRI

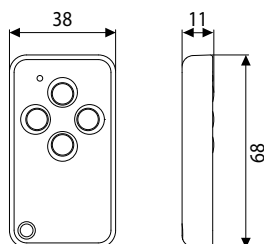

M80

CODICE FISSO



TRASMETTITORI

CODICE	DESCRIZIONE	NUMERO PEZZI PER PALLET/SCATOLA	PREZZO EURO
M80/TX44R	Radiocomando a codice fisso 433,92 MHz, 4 canali, con funzione di copia.	10	45,00

CARATTERISTICHE

MODELLO	M80/TX44R
Alimentazione Standard	3V DC
Assorbimento	12mA
Temperatura di esercizio	-10+55 °C
Numero canali	4
Codifica	Codice fisso
Modulazione	AM/ASK
Frequenza portante	433.92MHz
Numero combinazioni	65536
Funzione di copia	Si
Distanza massima in campo libero	150m
Batteria	Mod "CR2032" 3V

DIMENSIONI IN MILLIMETRI

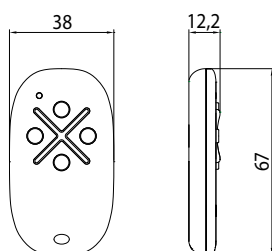

FIFTHY

LAMPEGGIANTI E ANTENNA



ANTENNA & LAMPEGGIANTE

CODICE	DESCRIZIONE	NUMERO PEZZI PER PALLET/SCATOLA	PREZZO EURO
FIFTHY/24	Lampeggiante LED 24V con antenna integrata.	48	74,00
FIFTHY/24/OR	Lampeggiante LED 24V con antenna integrata, colore arancio.	48	76,00
FIFTHY/230	Lampeggiante LED 230V - 115V con antenna integrata.	48	74,00
FIFTHY/230/OR	Lampeggiante LED 230V - 115V con antenna integrata, colore arancio.	48	76,00
R91/AN1/P1	Antenna predisposta per il montaggio a parete.	1	22,00

CARATTERISTICHE					
MODELLO	FIFTHY/24	FIFTHY/24/OR	FIFTHY/230	FIFTHY/230/OR	R91/AN1/P1
Alimentazione Standard	24V AC/DC +/- 10%	24V AC/DC +/- 10%	230V AC - 115V AC +/- 10%	230V AC - 115V AC +/- 10%	
Temperatura di esercizio	-20+55 °C	-20+55 °C	-20+55 °C	-20+55 °C	-20+55 °C
Grado di protezione	IP55	IP55	IP55	IP55	
Potenza max lampeggiante	6,5W	6,5W	6,5W	6,5W	
Frequenza d'accordo	433.920 MHz	433.920 MHz	433.920 MHz	433.920 MHz	433.920 MHz
Modulazione	1Hz	1Hz	1Hz	1Hz	
Tipo di luce	24 LED	24 LED	24 LED	24 LED	

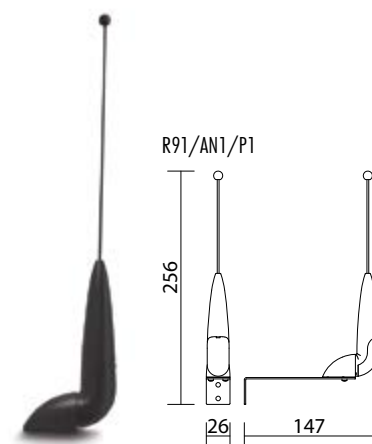

FIFTHY

ANTENNA & LAMPEGGIANTE

LAMPEGGIANTI E ANTENNA

ACCESSORI OPTIONAL							
CODICE	DESCRIZIONE	FOTO / PREZZO EURO	FIFTHY/24	FIFTHY/24/OR	FIFTHY/230	FIFTHY/230/OR	R91/ANI/PI
KT243	Staffa supporto per lampeggiante serie FIFTHY.	39,00		√	√	√	√

DIMENSIONI IN MILLIMETRI

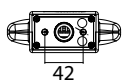
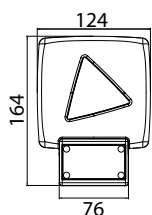

[VAI AGLI ACCESSORI](#)



[TORNA ALL'INDICE](#)



R90

TUTTE LE VARIANTI



FOTOCELLULE

CODICE	DESCRIZIONE	NUMERO PEZZI PER PALLET/SCATOLA	PREZZO EURO
R90/F2ES	Coppia di fotocellule da esterno sincronizzate.	20	57,00
R90/F4ES	Coppia di fotocellule da esterno sincronizzate 24V AC/DC, fino ad un massimo di 4 coppie di fotocellule.	20	77,00

CARATTERISTICHE			
MODELLO	R90/F2ES	R90/F4ES	
Alimentazione Standard	12/24V AC 50Hz - 12/24V DC	24V AC 50Hz - 24V DC	
Assorbimento	TX 19mA - RX 20mA	TX 18 mA - RX 27 mA	
Temperatura di esercizio	-20+55°C	-20+55°C	
Grado di protezione	IP55	IP55	
Distanza massima in campo libero	10 - 15 m	10 - 15 m	
Numero massimo di fotocellule sincronizzabili	2	4	
Angolo di orientamento	-	-	
Max corrente relè	0,5A RX	0.5A RX	
Max tensione relè	30V	30V	
Tipo installazione	Esterno	Esterno	

DIMENSIONI IN MILLIMETRI

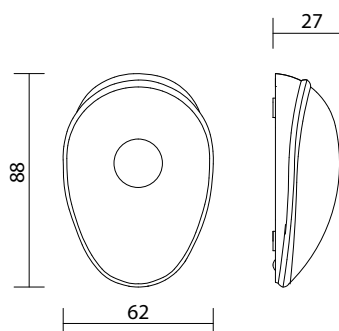

T90

TUTTE LE VARIANTI



FOTOCELLULE

CODICE	DESCRIZIONE	NUMERO PEZZI PER PALLET/SCATOLA	PREZZO EURO
T90/F2S	Coppia di fotocellule orientabili, sincronizzate, compatibile solo con colonnina fotocellula TRIX50 1 - TRIX100.	1	66,00
T90/F4S	Coppia di fotocellule orientabili, sincronizzate 24V AC/DC fino a 4 coppie, compatibile solo con 1 colonnina fotocellula TRIX50 - TRIX100.	1	86,00

CARATTERISTICHE		
MODELLO	T90/F2S	T90/F4S
Alimentazione Standard	12/24V AC 50Hz - 12/24V DC	12/24V AC 50Hz - 12/24V DC
Assorbimento	TX 19mA - RX 20mA	TX 19mA - RX 20mA
Temperatura di esercizio	-20+55°C	-20+55°C
Grado di protezione	IP55	IP55
Distanza massima in campo libero	10 - 15 m	10 - 15 m
Numero massimo di fotocellule sincronizzabili	2	4
Angolo di orientamento	30° (TRIX)	30° (TRIX)
Max corrente relè	0,5A RX	0,5A RX
Max tensione relè	30V	30V
Tipo installazione	Compatibile solo con colonnina fotocellula TRIX50 - TRIX100.	Compatibile solo con colonnina fotocellula TRIX50 - TRIX100.

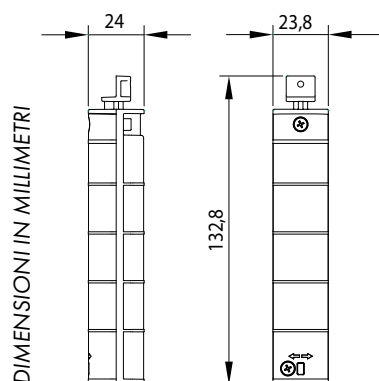

G90

TUTTE LE VARIANTI



G90/F2ES - G90/F4ES

G90/F2ESI- G90/F4ESI

G90/TRIX

FOTOCELLULE

CODICE	DESCRIZIONE	NUMERO PEZZI PER PALLET/SCATOLA	PREZZO EURO
G90/F2ES	Coppia di fotocellule da esterno sincronizzate.	20	70,00
G90/F4ES	Coppia di fotocellule da esterno sincronizzate 24V AC/DC, fino a 4 coppie.	20	86,00
G90/F2ES/TRIX/TX	Fotocellula trasmittente da esterno sincronizzata, compatibile solo con colonnina fotocellula TRIX50/G90 - TRIX100/G90.	1	88,00
G90/F2ES/TRIX/RX	Fotocellula ricevitore da esterno sincronizzata, compatibile solo con colonnina fotocellula TRIX50/G90 - TRIX100/G90.	1	88,00
G90/F4ES/TRIX/TX	Fotocellula trasmittente da esterno sincronizzata 24V AC/DC, fino a 4 coppie, compatibile solo con colonnina fotocellula TRIX50/G90 - TRIX100/G90.	1	102,00
G90/F4ES/TRIX/RX	Fotocellula ricevitore da esterno sincronizzata 24V AC/DC, fino a 4 coppie, compatibile solo con colonnina fotocellula TRIX50/G90 - TRIX100/G90.	1	102,00
G90/F2ESI	Coppia di fotocellule sincronizzate da incasso, diametro 60 mm.	20	75,00
G90/F4ESI	Coppia di fotocellule sincronizzate da incasso 24V AC/DC, diametro 60 mm, fino a 4 coppie.	20	98,00

CARATTERISTICHE

MODELLO	G90/F2ES	G90/F4ES	G90/F2ES/ TRIX/TX	G90/F2ES/ TRIX/RX	G90/F4ES/ TRIX/TX	G90/F4ES/ TRIX/RX	G90/F2ESI	G90/F4ESI
Alimentazione Standard	12/24V AC 50Hz - 12/24V DC	24V AC 50Hz - 24V DC	12/24V AC 50Hz - 12/24V DC	12/24V AC 50Hz - 12/24V DC	24V AC 50Hz - 24V DC	24V AC 50Hz - 24V DC	12/24V AC 50Hz - 12/24V DC	24V AC 50Hz - 12/24V DC
Assorbimento	TX=19mA, RX=20mA	TX 18 mA - RX 27 mA	TX=19mA, RX=20mA	TX=19mA, RX=20mA	TX 18 mA - RX 27 mA	TX 18 mA - RX 27 mA	TX=19mA, RX=20mA	TX=18mA, RX=27mA
Temperatura di esercizio	-20+55°C	-20+55°C	-20+55°C	-20+55°C	-20+55°C	-20+55°C	-20+55°C	-20+55°C
Grado di protezione	IP55	IP55	IP55	IP55	IP55	IP55	IP55	IP55
Distanza massima in campo libero	10 - 15 m	10 - 15 m	10 - 15 m	10 - 15 m	10 - 15 m	10 - 15 m	10 - 15m	10 - 15 m
Numero massimo di fotocellule sincronizzabili	2	4	2	2	4	4	2	4
Angolo di orientamento	-	-	-	-	-	-	-	-
Max corrente relè	0,5A RX	0,5A RX	0,5A RX	0,5A RX	0,5A RX	0,5A RX	0,5A RX	0,5A RX
Max tensione relè	30V	30V	30V	30V	30V	30V	30V	30V
Tipo installazione	Esterno	Esterno	Esterno con colonnina fotocellula TRIX50/G90 - TRIX100/G90.	Esterno con colonnina fotocellula TRIX50/G90 - TRIX100/G90.	Esterno con colonnina fotocellula TRIX50/G90 - TRIX100/G90.	Esterno con colonnina fotocellula TRIX50/G90 - TRIX100/G90.	Incasso	Incasso

TUTTE LE VARIANTI

ACCESSORI OPTIONAL									
CODICE	DESCRIZIONE	FOTO / PREZZO EURO							
R85/60CI	Contenitore diametro 60 mm per selettori, tastierini e fotocellule da incasso. Confezione da 6 pz.		21,00						√
									√

G90/F2ES - G90/F4ES

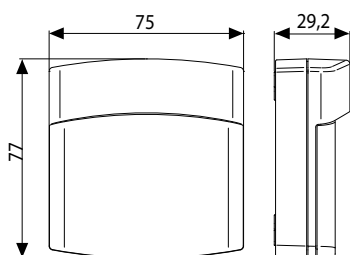

G90/F2ESI- G90/F4ESI

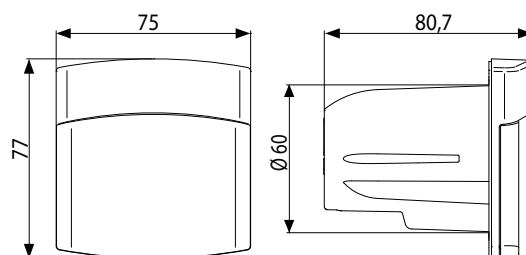

G90/TRIX

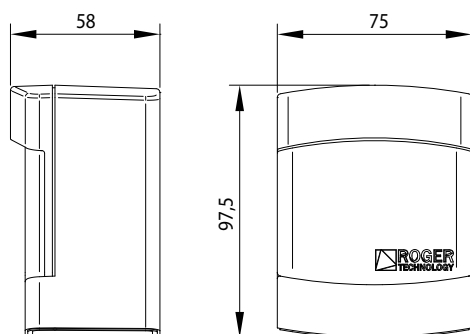

DIMENSIONI IN MILLIMETRI

[VAI AGLI ACCESSORI](#)



[TORNA ALL'INDICE](#)



M90

TUTTE LE VARIANTI



M90 SLIM

M90 ADJUSTABLE

FOTOCELLULE

CODICE	DESCRIZIONE	NUMERO PEZZI PER PALLET/SCATOLA	PREZZO EURO
M90/F2ES	Coppia di fotocellule sincronizzate serie M90 slim versione fissa.	20	68,00
M90/F4ES	Coppia di fotocellule sincronizzate serie M90 slim versione fissa 24V AC/DC, fino a 4 coppie.	20	90,00
M90/F2ESO	Coppia di fotocellule sincronizzate serie M90 versione orientabile.	20	76,00
M90/F4ESO	Coppia di fotocellule sincronizzate serie M90 versione orientabile 24V AC/DC, fino a 4 coppie.	20	98,00

CARATTERISTICHE

MODELLO	M90/F2ES	M90/F4ES	M90/F2ESO	M90/F4ESO
Alimentazione Standard	12/24V AC 50Hz - 12/24V DC	24V AC 50HZ - 12/24 DC	12/24V AC 50Hz - 12/24V DC	24V AC 50HZ - 12/24 DC
Assorbimento	TX=19mA, RX=20mA	TX=18mA, RX=27mA	TX=19mA, RX=20mA	TX=18mA, RX=27mA
Temperatura di esercizio	-20+55°C	-20+55°C	-20+55°C	-20+55°C
Grado di protezione	IP55	IP55	IP55	IP55
Distanza massima in campo libero	10 - 15 m	10 - 15 m	10 - 15 m	10 - 15 m
Numero massimo di fotocellule sincronizzabili	2	4	2	4
Angolo di orientamento	-	-	210° orizzontale - 15° verticale	210° orizzontale - 15° verticale
Max corrente relè	0,5A RX	0,5A RX	0,5A RX	0,5A RX
Max tensione relè	30V	30V	30V	30V
Tipo installazione	Esterno	Esterno	Esterno	Esterno

TUTTE LE VARIANTI

ACCESSORI OPTIONAL

CODICE	DESCRIZIONE	FOTO / PREZZO EURO	M90/F2ES	M90/F4ES	M90/F2ESO	M90/F4ESO
DEF/01	Coppia gusci di protezione antivandalo per fotocellule orientabili M90/F2ESO - M90/F4ESO.	80,00			√	√

DIMENSIONI IN MILLIMETRI

M90 SLIM

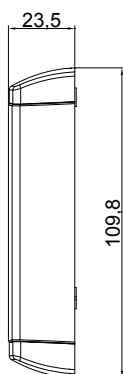

M90 ADJUSTABLE

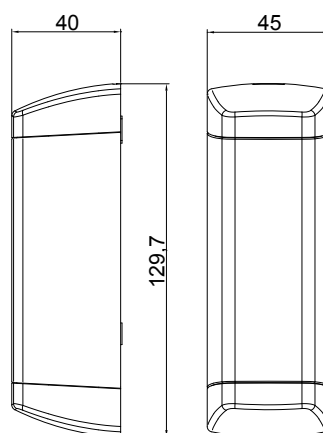

H85

TASTI A PRESSIONE



H85/TDS/E



H85/TDS/I



H85/TDS/TRIX

SELETTORI A TASTIERINO

CODICE	DESCRIZIONE	NUMERO PEZZI PER PALLET/SCATOLA	PREZZO EURO
H85/TDS/E	Selettore a tastierino numerico a 12 CIFRE, 4 canali, da esterno.	20	112,00
H85/TDS/I	Selettore a tastierino numerico a 12 CIFRE, 4 canali, da incasso.	20	112,00
H85/TDS/TRIX	Selettore a tastierino numerico a 12 CIFRE, 4 canali, da esterno, compatibile solo con colonnina 1 fotocellula TRIX50 - TRIX100.		163,00

CARATTERISTICHE

MODELLO	H85/TDS/E	H85/TDS/I	H85/TDS/TRIX
Alimentazione di linea	(decoder) 24 V AC-DC; 12 V DC: H85/DEC	(decoder) 24 V AC-DC; 12 V DC: H85/DEC	(decoder) 24 V AC-DC; 12 V DC: H85/DEC
Assorbimento	20mA	20mA	20mA
Temperatura di esercizio	-10°C + 55°C	-10°C + 55°C	-10°C + 55°C
Grado di protezione	IP54	IP54	IP54
Numero massimo di codici utente memorizzabili	500	500	500
Numero massimo di cifre per codice utente	6	6	6
Numero minimo di cifre per codice utente	3	3	3
Numero massimo di tastiere collegabili	4	4	4
Numero di uscite disponibili	4 di comando; 1 di allarme	4 di comando; 1 di allarme	4 di comando; 1 di allarme
Tipo di attivazione uscite	Uomo presente (continua fino al rilascio del tasto)	Uomo presente (continua fino al rilascio del tasto)	Uomo presente /continua fino al rilascio del tasto)
Tipo di uscita	Relay, contatto puro	Relay, contatto puro	Relay, contatto puro
Massima potenza commutabile (escluse lampadine)	60VA/24W - 1A	60VA/24W 1A	60VA/24W - 1A
Ritardo all'attivazione relay	100ms	100ms	100ms
Lunghezza massima cavo da interfaccia a tastiera	100m (cavo a 2 conduttori di sezione 0.5mmq)	100m (cavo a 2 conduttori di sezione 0.5mmq)	100m (cavo a 2 conduttori di sezione 0.5mmq)
Retroilluminazione tastiera	6 LED bianchi, due livelli di intensità	6 LED bianchi, due livelli di intensità	6 LED bianchi, due livelli di intensità
Tipo installazione	Esterno	Incasso	Esterno colonnina fotocellula TRIX50 - TRIX100



H85

SELETTORI A TASTIERINO

TASTI A PRESSIONE

ACCESSORI OPTIONAL			
CODICE	DESCRIZIONE	FOTO / PREZZO EURO	H85/TDS/E H85/TDS/I H85/TDS/TRIX
R85/60CI	Contenitore diametro 60 mm per selettori, tastierini e fotocellule da incasso. Confezione da 6 pz.	21,00 	√

H85/TDS/E

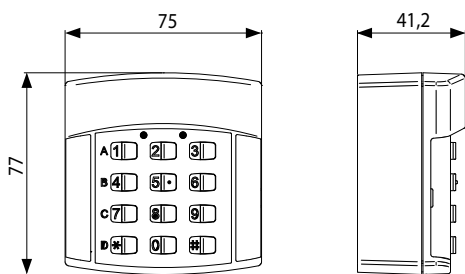

H85/TDS/I

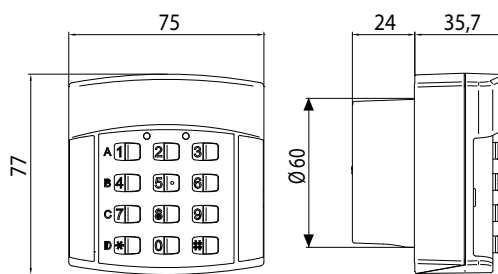

H85/TDS/TRIX

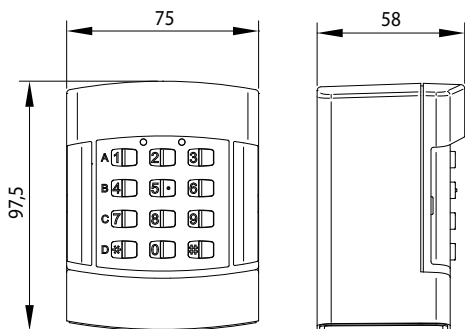

DIMENSIONI IN MILLIMETRI

H85

TASTI A PRESSIONE
RADIO



H85/TDR/E



H85/TDR/I



H85/TDR/TRIX

SELETTORI A TASTIERINO

CODICE	DESCRIZIONE	NUMERO PEZZI PER PALLET/SCATOLA	PREZZO EURO
H85/TDR/E	Selettore a tastierino numerico a 12 CIFRE, 4 canali, via radio per decodifica rolling code e codice fisso, da esterno.	20	141,00
H85/TDR/I	Selettore a tastierino numerico a 12 CIFRE, 4 canali, via radio per decodifica rolling code e codice fisso, da incasso.	20	141,00
H85/TDR/TRIX	Selettore a tastierino numerico a 12 CIFRE, 4 canali, via radio per decodifica rolling code e codice fisso, da esterno, compatibile solo con colonnina fotocellula TRIX50 - TRIX100.	1	191,00

CARATTERISTICHE

MODELLO	H85/TDR/E	H85/TDR/I	H85/TDR/TRIX
Temperatura di esercizio	-10°C +55°C	-10°C +55°C	-10°C +55°C
Grado di protezione	IP54	IP54	IP54
Consumo medio a tastiera attivata	12 mA	12 mA	12 mA
Numero massimo di codici utente memorizzabili	450	450	450
Numero massimo di cifre per codice utente	6	6	6
Numero minimo di cifre per codice utente	3	3	3
Codifica	Codice fisso - Rolling Code	Codice fisso - Rolling Code	Codice fisso - Rolling Code
Modulazione	AM/ASK	AM/ASK	AM/ASK
Frequenza portante	433.92 Mhz	433.92 Mhz	433.92 Mhz
Numero combinazioni	65536 (codice fisso) - 4.294.967.296 (rolling code)	65536 (codice fisso) - 4.294.967.296 (rolling code)	65536 (codice fisso) - 4.294.967.296 (rolling code)
Numero di bit del codice identificativo	16 (codice fisso) - 32 (rolling code)	16 (codice fisso) - 32 (rolling code)	16 (codice fisso) - 32 (rolling code)
Numero bit trasmessi	28 (codice fisso) - 144 (rolling code)	28 (codice fisso) - 144 (rolling code)	28 (codice fisso) - 144 (rolling code)
Distanza massima di funzionamento in campo libero	100 m	100 m	100 m
Batteria	2 x CR2032	2 x CR2032	2 x CR2032
Durata batteria	Minimo 2 anni con 10 attivazioni / giorno	Minimo 2 anni con 10 attivazioni / giorno	Minimo 2 anni con 10 attivazioni / giorno
Tipo installazione	Esterno	Incasso	Esterno con colonnina fotocellula TRIX50 - TRIX100.



H85

SELETTORI A TASTIERINO

TASTI A PRESSIONE
RADIO

ACCESSORI OPTIONAL

CODICE	DESCRIZIONE	FOTO / PREZZO EURO	H85/TDR/E	H85/TDR/I	H85/TDR/TRIX
R85/60CI	Contenitore diametro 60 mm per selettori, tastierini e fotocellule da incasso. Confezione da 6 pz.	21,00 	√	√	√

H85/TDR/E

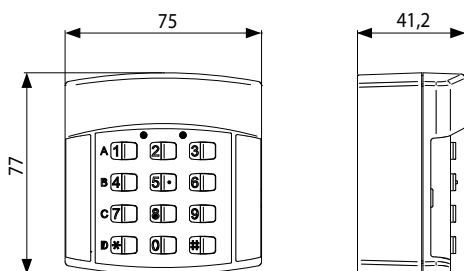

H85/TDR/I

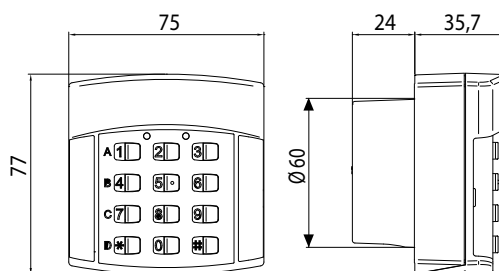

H85/TDR/TRIX

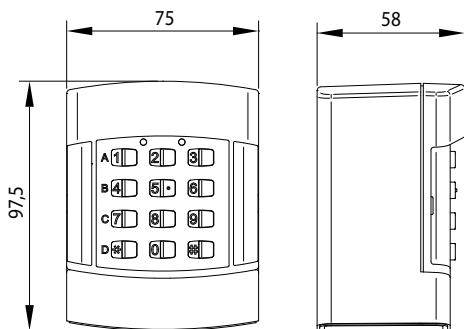

DIMENSIONI IN MILLIMETRI



H85

TOUCH



H85/TTD/E



H85/TTD/I



H85/TTD/TRIX

SELETTORI A TASTIERINO

CODICE	DESCRIZIONE	NUMERO PEZZI PER PALLET/SCATOLA	PREZZO EURO
H85/TTD/E	Selettore a tastierino numerico a 12 CIFRE "TOUCH", 4 canali, da esterno.	20	174,00
H85/TTD/I	Selettore a tastierino numerico a 12 CIFRE "TOUCH", 4 canali, da incasso.	20	174,00
H85/TTD/TRIX	Selettore a tastierino numerico a 12 CIFRE "TOUCH", 4 canali, da esterno, compatibile solo con 1 colonnina fotocellula TRIX50 - TRIX100.	1	201,00

CARATTERISTICHE

MODELLO	H85/TTD/E	H85/TTD/I	H85/TTD/TRIX
Alimentazione di linea	(decoder) 24 V AC-DC; 12 V DC: H85/DEC	(decoder) 24 V AC-DC; 12 V DC: H85/DEC	(decoder) 24 V AC-DC; 12 V DC: H85/DEC
Assorbimento	25mA	25mA	25mA
Temperatura di esercizio	-10°C + 55°C	-10°C + 55°C	-10°C + 55°C
Grado di protezione	IP54	IP54	IP54
Numero massimo di codici utente memorizzabili	500	500	500
Numero massimo di cifre per codice utente	6	6	6
Numero minimo di cifre per codice utente	3	3	3
Numero massimo di tastiere collegabili	4	4	4
Numero di uscite disponibili	4 di comando; 1 di allarme	4 di comando; 1 di allarme	4 di comando; 1 di allarme
Tipo di attivazione uscite	Impulsiva (durata attivazione 350ms)	Impulsiva (durata attivazione 350ms)	Impulsiva (durata attivazione 350ms)
Tipo di uscita	Relay, contatto puro	Relay, contatto puro	Relay, contatto puro
Massima potenza commutabile (escluse lampadine)	60VA/24W - 1A	60VA/24W - 1A	60VA/24W - 1A
Ritardo all'attivazione relay	100ms	100ms	100ms
Lunghezza massima cavo da interfaccia a tastiera	100m (cavo a 2 conduttori di sezione 0.5mmq)	100m (cavo a 2 conduttori di sezione 0.5mmq)	100m (cavo a 2 conduttori di sezione 0.5mmq)
Retroilluminazione tastiera	6 LED bianchi, due livelli di intensità	6 LED bianchi, due livelli di intensità	6 LED bianchi, due livelli di intensità
Tensione di alimentazione tastiera (con controllo accessi)	24 V AC - DC; 12 V DC	24 V AC - DC; 12 V DC	24 V AC - DC; 12 V DC
Protocolli di comunicazione (con controllo accessi)	Wiegand 26 bit / 37bit / 50bit; ISO2 ("magnetic stripe")	Wiegand 26 bit / 37bit / 50bit; ISO2 ("magnetic stripe")	Wiegand 26 bit / 37bit / 50bit; ISO2 ("magnetic stripe")
Tipo di uscita (con controllo accessi)	Digitale	Digitale	Digitale
Livelli di tensione in uscita (con controllo accessi)	5V DC a riposo (passivi, tramite resistenza di pull-up interna 2k7); 0V DC (attivi, forzati da transistor)	5V DC a riposo (passivi, tramite resistenza di pull-up interna 2k7); 0V DC (attivi, forzati da transistor)	5V DC a riposo (passivi, tramite resistenza di pull-up interna 2k7); 0V DC (attivi, forzati da transistor)
Numero massimo di tastiere collegabili (con controllo accessi)	5 (con identica modalità di funzionamento)	5 (con identica modalità di funzionamento)	5 (con identica modalità di funzionamento)
Tipo installazione	Esterno	Incasso	Esterno con colonnina fotocellula TRIX50 - TRIX100



H85

SELETTORI A TASTIERINO

TOUCH

ACCESSORI OPTIONAL					
CODICE	DESCRIZIONE	FOTO / PREZZO EURO	H85/TTD/E	H85/TTD/I	H85/TTD/TRIX
R85/60CI	Contenitore diametro 60 mm per selettori, tastierini e fotocellule da incasso. Confezione da 6 pz.	21,00 	<input checked="" type="checkbox"/>	<input type="checkbox"/>	<input type="checkbox"/>

H85/TTD/E

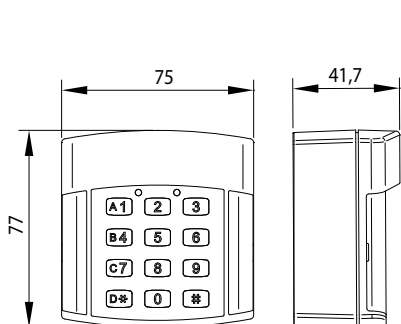

H85/TTD/I

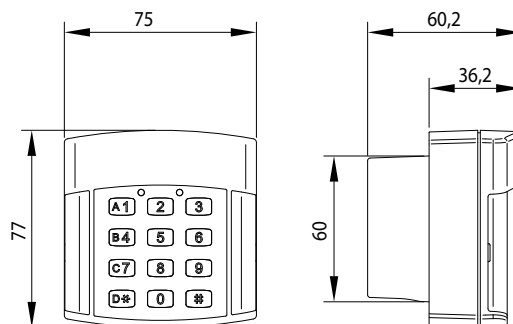

H85/TTD/TRIX

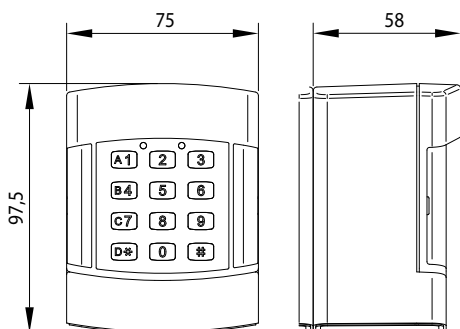

H85

TASTI A PRESSIONE
RADIO



H85/DEC/BOX



H85/DEC2/BOX

SCHEDE DECODER

CODICE	DESCRIZIONE	NUMERO PEZZI PER PALLET/SCATOLA	PREZZO EURO
H85/DEC	Scheda decoder per selettori a tastierino H85/TDS - H85/TTD a 4 canali.	1	101,00
H85/DEC/BOX	Scheda decoder per selettori a tastierino H85/TDS - H85/TTD a 4 canali in contenitore plastico.	1	117,00
H85/DEC2	Scheda decoder per selettori a tastierino H85/TDS - H85/TTD a 2 canali.	1	76,00
H85/DEC2/BOX	Scheda decoder per selettori a tastierino H85/TDS - H85/TTD a 2 canali in contenitore plastico.	1	79,00

H85/DEC/BOX

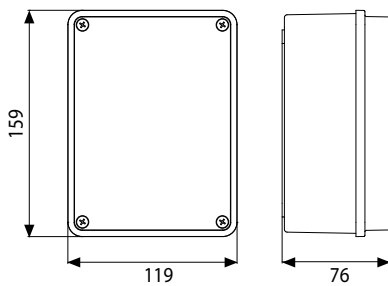

H85/DEC

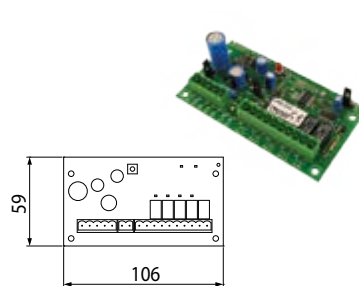

H85/DEC2/BOX

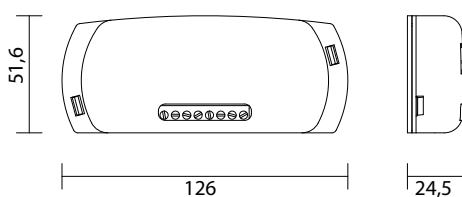

H85/DEC2

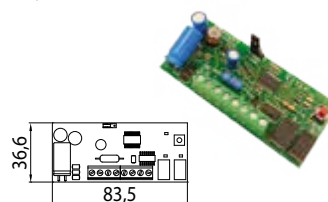

H85

SCHEDE DECODER

TASTI A PRESSIONE
RADIO

CARATTERISTICHE				
MODELLO	H85/DEC	H85/DEC/BOX	H85/DEC2	H85/DEC2/BOX
Alimentazione di linea	24V AC - DC; 12V DC	24V AC - DC; 12V DC; H85/DEC	24V AC - DC	24V AC - DC
Assorbimento	40mA tastiera + decoder (50mA con relay attivo)	40mA tastiera + decoder (50mA con relay attivo)	40mA tastiera + decoder (50mA con relay attivo)	40mA tastiera + decoder (50mA con relay attivo)
Temperatura di esercizio	-20+55°C	-20+55°C	-20+55°C	-20+55°C
Grado di protezione	-	IP54	-	IP54
Numero massimo di codici utente memorizzabili	500	500	500	500
Numero massimo di cifre per codice utente	6	6	6	6
Numero minimo di cifre per codice utente	3	3	3	3
Numero massimo di tastiere collegabili	4	4	2	2
Numero di uscite disponibili	4 di comando; 1 di allarme	4 di comando; 1 di allarme	2 di comando	2 di comando
Tipo di attivazione uscite	Uomo presente (continua fino al rilascio del tasto)	Uomo presente (continua fino al rilascio del tasto)	Uomo presente (continua fino al rilascio del tasto)	Uomo presente (continua fino al rilascio del tasto)
Tipo di uscita	Relay, contatto puro	Relay, contatto puro	Relay, contatto puro	Relay, contatto puro
Massima potenza commutabile (escluse lampadine)	60VA/24W	60VA/24W	60VA/24W	60VA/24W
Ritardo all'attivazione relay	100ms	100ms	100ms	100ms
Lunghezza massima cavo da interfaccia a tastiera	100m (cavo a 2 conduttori di sezione 0.5mmq)	100m (cavo a 2 conduttori di sezione 0.5mmq)	100m (cavo a 2 conduttori di sezione 0.5mmq)	100m (cavo a 2 conduttori di sezione 0.5mmq)

DIMENSIONI IN MILLIMETRI

R85

TUTTE LE VARIANTI



R85/60ES



R85/60EAE

SELETTORE A CHIAVE

CODICE	DESCRIZIONE	NUMERO PEZZI PER PALLET/SCATOLA	PREZZO EURO
R85/60ES	Selettore a chiave da esterno in plastica con cilindro standard.	20	46,00
R85/60EAS	Selettore a chiave da esterno in alluminio con cilindro standard.	20	59,00
R85/60EAS/TRIX	Selettore a chiave da esterno in alluminio con cilindro standard, compatibile solo con colonnina fotocellula TRIX50 - TRIX100.	1	85,00
R85/60EAE	Selettore a chiave da esterno in alluminio con cilindro europeo (DIN).	20	71,00
R85/60EAE/TRIX	Selettore a chiave da esterno in alluminio con cilindro europeo (DIN), compatibile solo con colonnina fotocellula TRIX50 - TRIX100.	1	103,00
R85/60IS	Selettore a chiave da incasso in plastica diametro 60 mm con cilindro standard.	20	42,00
R85/60IAS	Selettore a chiave da incasso in alluminio diametro 60 mm con cilindro standard.	20	50,00
R85/60IAE	Selettore a chiave da incasso in alluminio diametro 60 mm con cilindro europeo (DIN).	20	65,00

ACCESSORI OPTIONAL

CODICE	DESCRIZIONE	FOTO / PREZZO EURO	R85/60ES	R85/60EAS	R85/60EAS/TRIX	R85/60EAE	R85/60EAE/TRIX	R85/60IS	R85/60IAS	R85/60IAE
R85/60EI/LED	Modulo luce LED per selettori serie R85.	15,00 	✓	✓	✓	✓	✓	✓	✓	✓
R85/60CI	Contenitore diametro 60 mm per selettori, tastierini e fotocellule da incasso. Confezione da 6 pz.	21,00 						✓	✓	✓

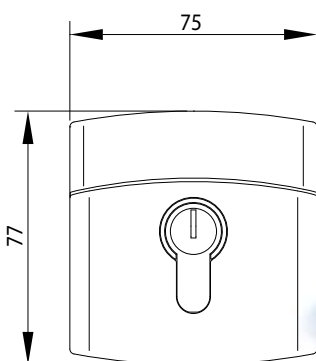
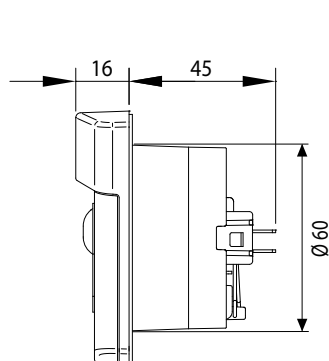

R85/60IAE

R85/60IS

R85/60IAS



R85

SELETTORE A CHIAVE

TUTTE LE VARIANTI

CARATTERISTICHE								
MODELLO	R85/60ES	R85/60EAS	R85/60EAS/ TRIX	R85/60EAE	R85/60EAE/ TRIX	R85/60IS	R85/60IAS	R85/60IAE
Tipo cilindro	Standard	Standard	Standard	Europeo-DIN	Europeo-DIN	Standard	Standard	Europeo-DIN
Alimentazione Standard	24V 1A	24V 1A	24V 1A	24V 1A	24V 1A	24V 1A	24V 1A	24V 1A
Temperatura di esercizio	-20+55°C	-20+55°C	-20+55°C	-20+55°C	-20+55°C	-20+55°C	-20+55°C	-20+55°C
Grado di protezione	IP54	IP54	IP54	IP54	IP54	IP54	IP54	IP54
Materiale	Abs	Alluminio	Alluminio	Alluminio	Alluminio	Abs	Alluminio	Alluminio
Tipo installazione	Esterno	Esterno	Esterno con colonnina fotocellula TRIX50 - TRIX100	Esterno	Esterno con colonnina fotocellula TRIX50 - TRIX100	Incasso	Incasso	Incasso

R85/60ES
R85/60EAE
R85/60EAS

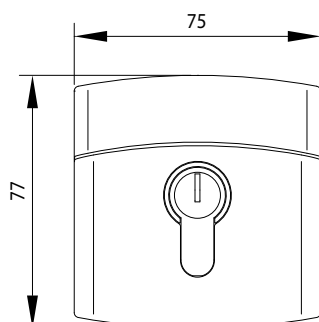
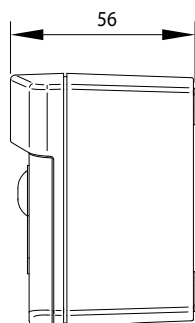

R85/60EAS



[VAI AGLI ACCESSORI](#)



[TORNA ALL'INDICE](#)



DIMENSIONI IN MILLIMETRI

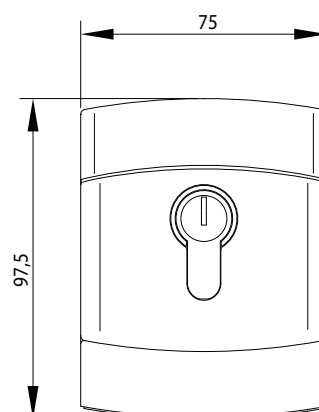
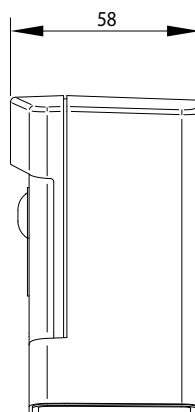

R85/60EAE/TRIX

R85/60EAS/TRIX





CS/PAS

CODICE	DESCRIZIONE	NUMERO PEZZI PER PALLET/SCATOLA	PREZZO EURO
CS/PAS/1600	Bordo sensibile passivo senza elettronica, L.1600.	10	71,00
CS/PAS/2000	Bordo sensibile passivo senza elettronica, L.2000.	10	86,00
CS/STD/MC/1600	Bordo sensibile, versione meccanica con microswitch, L.1600.	10	114,00
CS/STD/MC/2000	Bordo sensibile, versione meccanica con microswitch, L.2000.	10	131,00
CS/STD/RS/1600	Bordo sensibile, versione resistiva 8,2k, L.1600.	10	191,00
CS/STD/RS/2000	Bordo sensibile, versione resistiva 8,2k, L.2000.	10	219,00
CS/STD/RSTX/1600	Bordo sensibile, versione resistiva 8,2k con trasmettitore radio incorporato, L.1600.	10	348,00
CS/STD/RSTX/2000	Bordo sensibile, versione resistiva 8,2k con trasmettitore radio incorporato, L.2000.	10	374,00
CS/RX	Ricevitore radio per bordi sensibili, versione CS/STD/RSTX/1600 e CS/STD/RSTX/2000.	1	145,00

[VAI AGLI ACCESSORI](#)

[TORNA ALL'INDICE](#)

CS/RX



CS/PAS

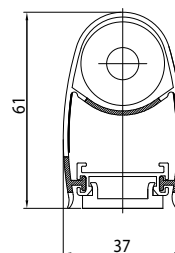

TUTTE LE VARIANTI

CARATTERISTICHE									
MODELLO	CS/PAS/1600	CS/PAS/2000	CS/STD/MC/1600	CS/STD/MC/2000	CS/STD/RS/1600	CS/STD/RS/2000	CS/STD/RSTX/1600	CS/STD/RSTX/2000	CS/RX
Alimentazione Standard									12/24 V AC/DC
Temperatura di esercizio	-10+55 °C	-10+55 °C	-10+55 °C	-10+55 °C	-10+55 °C	-10+55 °C	-10+55 °C	-10+55 °C	-10+55 °C
Grado di protezione			IP67 (microswitch)	IP67 (microswitch)	IP65	IP65	IP65	IP65	IP55
Frequenza d'accordo							868Mhz	868Mhz	868Mhz
Numero canali									2
Distanza massima in campo libero							12m	12m	12m
Batteria							2 x 1,5V (AA)	2 x 1,5V (AA)	2 x 1,5V (AA)
Codici memorizzabili									4
Tipo di contatto	-	-	Microswitch	Microswitch	8,2KOhm	8,2KOhm	8,2KOhm	8,2KOhm	

CS/STD/MC

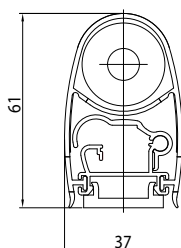

CS/STD/RS

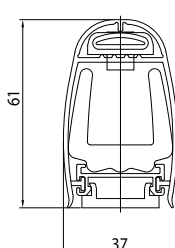

CS/STD/RSTX

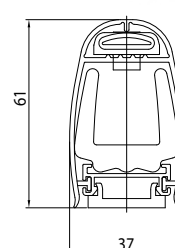

DIMENSIONI IN MILLIMETRI

CODICE	DESCRIZIONE	NUMERO PEZZI PER PALLET/SCATOLA	PREZZO EURO
CFT500	Coppia di colonnine H 500 per fotocellule serie R90.	1	93,00
CFT501	Coppia di colonnine H 1000 per fotocellule serie R90.	1	133,00

CARATTERISTICHE

MODELLO	CFT500	CFT501
Angolo di orientamento	-	-
Tipo di fotocellula installabile	R90/F2ES - R90/F4ES	R90/F2ES - R90/F4ES
Altri accessori installabili	-	-

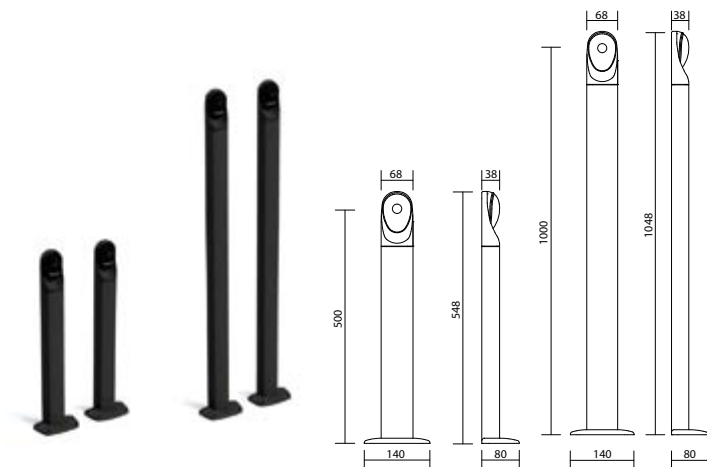

TUTTE LE VARIANTI

CODICE	DESCRIZIONE	NUMERO PEZZI PER PALLET/SCATOLA	PREZZO EURO
TRIX50	Colonnina H 500, per installazione nei tre lati di fotocellule T90 regolabili in altezza ed orientabili. Con installazione optional di selettori e tastierini nella parte superiore. Completa di piastra di fondazione con tiranti e viti.	1	92,00
TRIX100	Colonnina H 1000, per installazione nei tre lati di fotocellule serie T90 regolabili in altezza ed orientabili. Con installazione optional di selettori e tastierini nella parte superiore. Completa di piastra di fondazione con tiranti e viti.	1	128,00
TRIX50/G90	Colonnina H 500, predisposta per il montaggio di fotocellule serie G90 nella parte superiore e possibile installazione nei tre lati di fotocellule serie T90 regolabili in altezza ed orientabili.	1	79,00
TRIX100/G90	Colonnina H 1000, predisposta per il montaggio di fotocellule serie G90 nella parte superiore e possibile installazione nei tre lati di fotocellule serie T90 regolabili in altezza ed orientabili.	1	123,00

CARATTERISTICHE				
MODELLO	TRIX50	TRIX100	TRIX50/G90	TRIX100/G90
Angolo di orientamento	Per serie T90: 30° su ogni lato (3 lati)	Per serie T90: 30° su ogni lato (3 lati)	Per serie T90: 30° su ogni lato (3 lati)	Per serie T90: 30° su ogni lato (3 lati)
Tipo di fotocellula installabile	Serie T90	Serie T90	Serie G90 in versione /TRIX nella parte alta e Serie T90	Serie G90 in versione /TRIX nella parte alta e Serie T90
Altri accessori installabili	Serie R85 e Serie H85 in versione /TRIX	Serie R85 e Serie H85 in versione /TRIX	-	-

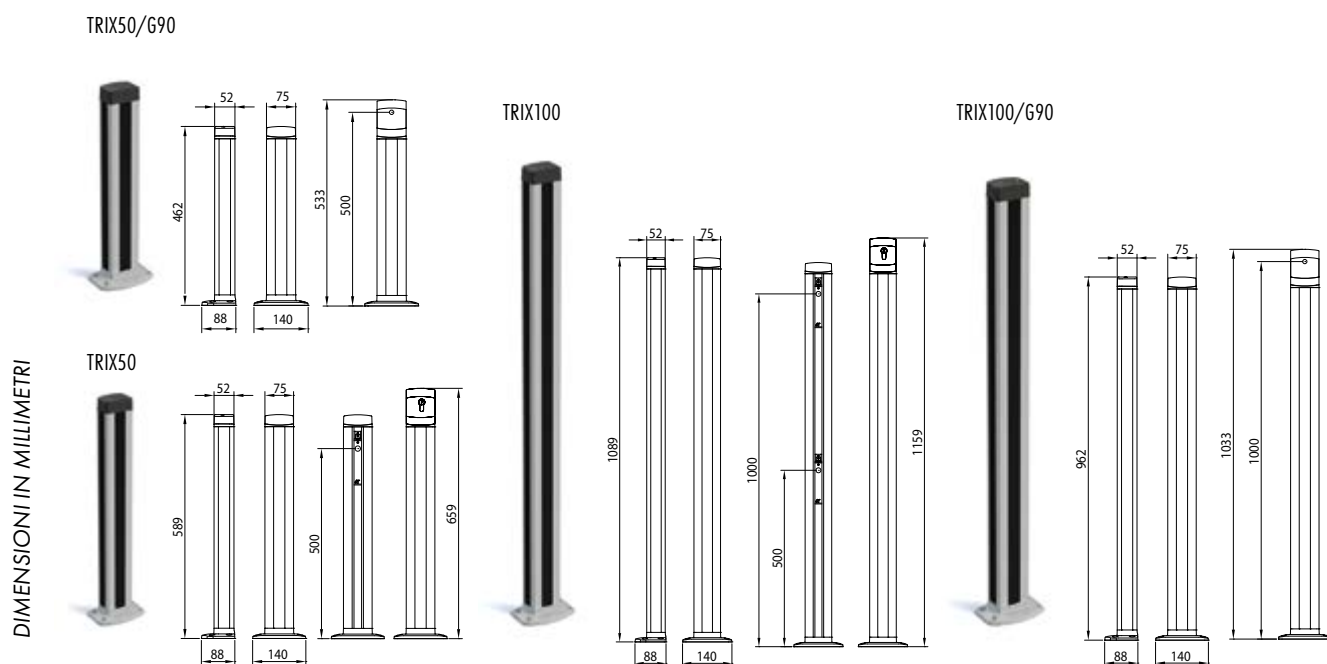

CODICE	DESCRIZIONE	NUMERO PEZZI PER PALLET/SCATOLA	PREZZO EURO
CRA50	Colonnina H 500 per fotocellule G90/F2ES - G90/F4ES.	20	40,00
CRA100	Colonnina H 1000 per fotocellule G90/F2ES - G90/F4ES.	20	63,00
CRA50/M90	Colonnina H 500 per fotocellule M90/F2ESO - M90/F4ESO.	20	42,00
CRA100/M90	Colonnina H 1000 per fotocellule M90/F2ESO - M90/F4ESO.	20	65,00
CRA/BAR	Colonnina per fotocellule G90/F2ES - G90/F4ES per l'installazione distanziata su armadio barriere (+23 cm).	1	27,00
CRA/BAR/M90	Colonnina per fotocellule M90/F2ESO - M90/F4ESO per l'installazione distanziata su armadio barriere (+23 cm).	1	29,00

CARATTERISTICHE

MODELLO	CRA50	CRA100	CRA50/M90	CRA100/M90	CRA/BAR	CRA/BAR/M90
Angolo di orientamento	-	-	210° orizzontale - 15° verticale	210° orizzontale - 15° verticale	-	210° orizzontale - 15° verticale
Tipo di fotocellula installabile	G90/F2ES - G90/F4ES	G90/F2ES - G90/F4ES	M90/F2ESO - M90/F4ESO	M90/F2ESO - M90/F4ESO	G90/F2ES - G90/F4ES	M90/F2ESO - M90/F4ESO
Altri accessori installabili	-	-	-	-	-	-

CRA/BAR



CRA/BAR/M90



CRA

COLONNINE FOTOCELLULE

TUTTE LE VARIANTI

ACCESSORI OPTIONAL

CODICE	DESCRIZIONE	FOTO / PREZZO EURO	CRA50	CRA100	CRA50/M90	CRA100/M90	CRA/BAR	CRA/BAR/M90
KT241	Base di fissaggio completa di fissaggio e viti per serie CRA.	18,00	√	√	√	√		



DIMENSIONI IN MILLIMETRI

CRA50/M90

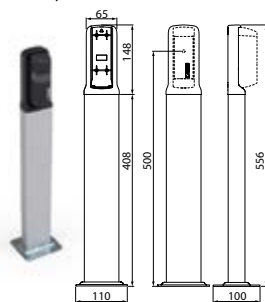

CRA50

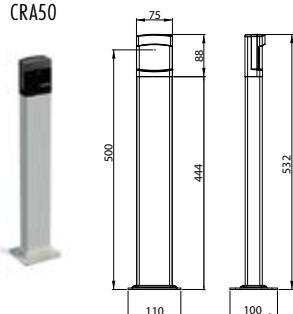

CRA100

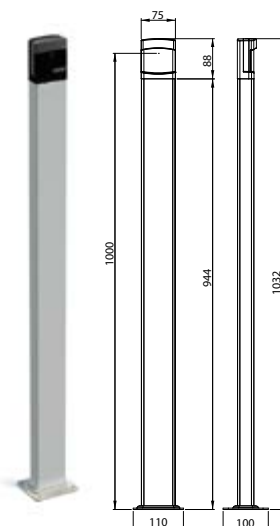

CRA100/M90

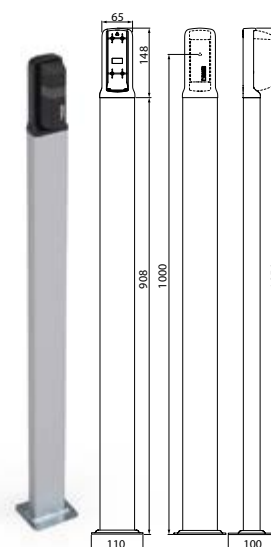

B-CONNECT

MODULO WI.FI.



MODULO DI CONNESSIONE

CODICE	DESCRIZIONE	PREZZO EURO
B74/BCONNECT vers. HW2	Modulo WI-FI B-CONNECT - Sistema di gestione e programmazione remota in modalità browser web IP tramite connessione Wi-Fi hot spot P2P per centrali Brushless (B70/1DC - B70/1DCHP - B70/1T - B70/1THP - B70/2ML - EDGE1 - CTRL - F70/IPU36).	195,00

CARATTERISTICHE

MODELLO	B74/BCONNECT vers. HW2
Alimentazione Standard	5V DC
Assorbimento	80mA
Temperatura di esercizio	-20+55°C
Controller digitali compatibili	B70/2ML - EDGE1 - CTRL - B70/1DC - B70/1DCHP - B70/1T - B70/1THP - F70/IPU36
Codifica	WPA/WPA2/WEP/TKIP/AES
Modulazione	WI-FI 802.11 b/g/n
Frequenza portante	2400MHz – 2483.5MHz

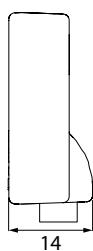
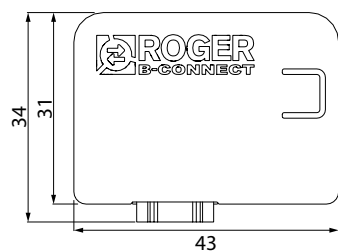

Compatibility B-Connect and Firmware	
	as of
B70/1DC	FW P2.30
B70/1DCHP	FW P2.30
B70/1T	FW r1.00
B70/1THP	FW r1.00
B70/2ML	FW P1.05
EDGE1	FW P4.30
F70/IPU36	FW R1.50
CTRL	FW P4.30



TUTTE LE VARIANTI

CODICE	DESCRIZIONE	NUMERO PEZZI PER PALLET/SCATOLA	PREZZO EURO
R99/C/001	Tabella segnaletica "Automatic Opening".	10	5,00
R99/C/001AL	Tabella segnaletica "Automatic Opening". Versione in alluminio.	10	16,00
R99/BASB20	Confezione 20 strisce adesive rifrangenti per asta barriera.		23,00

R99/C/001

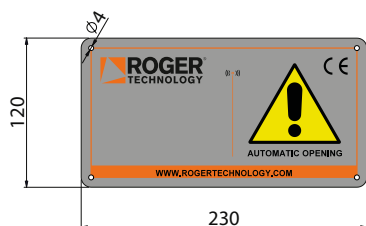

R99/C/001AL

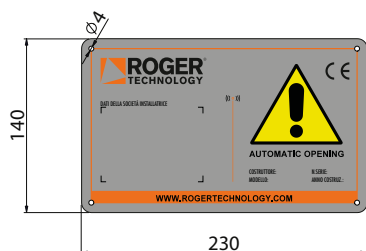

R99/BASB20



DIMENSIONI IN MILLIMETRI

Centrali di Comando



	B70/2ML/BOX KIT B70/2ML/20	B70/2ML	EDGE1/BOX KIT EDGE1/22	H70/200AC/BOX KIT H70/21 KIT H70/22	F70/IPU36/BOX	F70/IPU36/BOX/SL	F70/IPU36/BOX/P
MONOS4	√						
MONOS4/220				√			
BE20/200	√						
KIT BE20/210	√						
BE20/200/HS			√				
KIT BE20/212/HS			√				
BE20/400			√				
KIT BE20/410			√				
SERIE R20				√			
SERIE BR20			√				
SERIE SMARTY			√				
SERIE H20				√			
SERIE R21				√			
SERIE BR21			√				
SERIE H21				√			
SERIE AY/250/M		√					
SERIE AY/250/S	√						
KIT AYRON		√					
SERIE H23				√			
SERIE BH23			√				
SERIE R23				√			
SERIE SLED					√	√	
SERIE NAVI					√	√	√

Centrali di Comando



	CTRL	CTRL/P	B70/1T
SERIE WAY			√
SERIE BIONIK 4	√		
SERIE BIONIK 4HP	√		
SERIE BIONIK 6	√		
SERIE BIONIK 1PC		√	
SERIE BIONIK 1PE		√	
SERIE BIONIK 8	√		



	B70/1B	B70/2B/BOX	H70/104AC
BR41/830		√	
BR41/831	√		
BR41/830/Q		√	
BR41/831/Q	√		
R41/830			-
R41/831			√
R41/832			-
R41/833			√



	B70/1THP
SERIE ULK	√

Power Box / Centrali di Comando



	B70/1DC	B70/2ML	B70/2B	EDGE1	B70/1DCHP	CTRL	CTRL/P	B70/1T	B701THP	F70/IPU36/BOX	F70/IPU36/BOX/SL	F70/IPU36/BOX/P
B71/PBX24/BOX	√	√	√					√				
B71/PBX24/BOX/115	√	√	√					√				
B71/PBX36/BOX				√	√	√	√		√	√	√	√
B71/PBX36/BOX/116				√	√	√	√		√	√	√	√
B71/PBX/BOX	√	√	√	√	√	√	√	√	√	√	√	√

Radio Riceventi / Radiocomandi



	SYNUS/2	T80/TX2	E80/TX52R/2	E80/TX52R/4	E80/TX2R/RC	E80/TX4R/RC	M80/TX44
H93/RX20/1	√	√	√	√			√
H93/RX22A/1	√	√	√	√			√
H93/RX2RC/1	√	√	√	√	√	√	√
H93/RX2LP/1	√	√	√	√	√	√	√
R93/RX20/U	√	√	√	√			√
R93/RX433/U	√	√	√	√	√	√	√



Fotocellule / Colonnine



	CFT500	CFT501	TRIX50	TRIX100	TRIX50/G90	TRIX100/G90	CRA50	CRA100	CRA50/M90	CRA100/M90	CRA/BAR	CRA/BAR/M90
R90/F2ES	√	√										
R90/F4ES	√	√										
G90/F2ES							√	√			√	
G90/F4ES							√	√			√	
G90/F2ES/TRIX/TX					√	√						
G90/F2ES/TRIX/RX					√	√						
G90/F4ES/TRIX/TX					√	√						
G90/F4ES/TRIX/RX					√	√						
G90/F2ESI												
G90/F4ESI												
M90/F2ES												
M90/F4ES												
M90/F2ESO									√	√		√
M90/F4ESO									√	√		√
T90/F2S			√	√	√	√						
T90/F4S			√	√	√	√						



Condizioni generali di vendita

INTRODUZIONE ALLE CONDIZIONI

Le presenti condizioni di vendita si applicano a tutti gli acquisti dei prodotti a marchio Roger Technology e Roger Brushless che verranno fatti direttamente da Roger Technology S.r.l., società con sede legale a Mogliano Veneto, Via Botticelli 8, 31021, Treviso, Italia, Partita Iva 01612340263.

Le presenti condizioni di vendita sostituiscono tutte le condizioni precedenti.

Tutte le vendite verso il committente sono regolate dalle presenti condizioni di vendita costituendo parte integrante del contratto di vendita e sostituiscono e annullano ogni contraria o differente clausola o pattuizione particolare riportata in qualsiasi documento proveniente dal committente.

Inoltre, Roger Technology S.r.l. ("Roger Technology" o "Roger") si riserva il diritto di apportare senza preavviso modifiche ai propri prodotti, senza che ciò possa generare alcuna pretesa dal committente.

ORDINI

Roger Technology si riserva di accettare o rifiutare, in toto o in parte, gli ordini del committente ad insindacabile giudizio di Roger Technology, senza che ciò possa generare alcuna pretesa dal committente.

LISTINO PREZZI

I prodotti sono venduti da Roger Technology in riferimento ai prezzi del listino in vigore al momento della conferma dell'ordine o della relativa data di consegna. Il cliente si impegna ad accettare senza riserve le eventuali variazioni del listino intervenute tra l'ordine e la consegna del prodotto. Il listino in vigore sostituisce e annulla tutti i listini prezzi precedenti. Tutti i prezzi di listino si intendono sempre franco fabbrica (ex work) IVA esclusa. Le informazioni e i prezzi presenti nel listino prezzi possono in qualsiasi momento variare a completa discrezione e decisione di Roger Technology.

TERMINI DI CONSEGNA

Tutti i prodotti sono consegnati franco fabbrica stabilimenti Roger Technology s.r.l. siti nel comune di Mogliano Veneto - TV - Italia. Tutti i termini

di consegna fanno esclusivamente riferimento a quelli indicati nelle conferme d'ordine che devono essere intese indicativamente e senza impegno e l'eventuale ritardo non dà diritto al cliente di richiedere la risoluzione totale o anche parziale del contratto, di rifiutare la consegna o di richiedere il risarcimento danni. L'obbligo di consegna viene adempiuto con la comunicazione scritta da parte di Roger Technology verso il committente di avviso "merce pronta". Roger Technology s.r.l. si riserva il diritto di prorogare i termini di consegna o di risolvere l'accordo di fornitura senza alcun obbligo d'indennizzo in tutte le ipotesi di forza maggiore come eventi atmosferici, terremoti, scioperi, incendi, impossibilità di approvvigionamento della materia prima, errata segnalazione o ritardi da parte del cliente nella trasmissione delle indicazioni necessarie per l'ordine e inadempienze alle condizioni di pagamento da parte del cliente o altro evento non dipendente dalla volontà di Roger Technology.

SPEDIZIONE E RITIRO DEI PRODOTTI

La consegna si intende avvenuta attraverso la comunicazione di avviso scritto al committente di "merce pronta". Sono quindi a carico del committente i costi di trasporto e i costi delle relative assicurazioni.

Nel caso in cui, in virtù di specifico accordo, Roger Technology si incarichi di provvedere al trasporto della merce fino al magazzino centrale del committente o verso altre destinazioni indicate dal committente stesso, la merce spedita non verrà assicurata. Restano, quindi, a carico del committente tutti i rischi correlati. Qualora il committente desiderasse assicurare la merce, lo farà a sue spese, a suo rischio e darà comunicazione scritta con sufficiente anticipo a Roger Technology.

Il cliente si obbliga a ritirare la merce non oltre 12 giorni dalla comunicazione di avviso di "merce pronta" o altra qualsiasi tipologia di attività o comunicazione. In caso di ritardo nel ritiro della merce da parte del committente, Roger Technology avrà diritto di chiedere oltre all'integrale pagamento del prezzo anche il rimborso delle spese di stoccaggio, sosta e custodia, salvo il risarcimento danni. Dall'avviso di "merce pronta" il rischio per ogni evento fortuito si trasferisce al committente.

GARANZIA

1. Tutti i prodotti sono accuratamente controllati e collaudati da Roger Technology, in modo tale da assicurare l'assenza di vizi o difetti di fabbricazione o della materia prima impiegata.
2. Roger Technology presta garanzia ai propri clienti, nei termini e nei limiti delineati nel presente accordo. Eventuali estensioni dei termini di garanzia o elementi di garanzia aggiuntivi offerti dal cliente, saranno in capo al cliente stesso senza possibilità di regresso verso Roger Technology.
3. La garanzia si limita solamente a riparare o sostituire in toto o parzialmente il prodotto solo nel caso in cui venga riconosciuto il difetto della materia impiegata o il difetto di produzione.
4. La riparazione o la sostituzione non estende il periodo di garanzia.
5. La valutazione del prodotto ritenuto difettoso avverrà presso gli stabilimenti Roger Technology e sarà ad unico ed insindacabile giudizio di Roger Technology.
6. Qualsiasi autorizzazione al reso della merce con presunti vizi o difetti, non è da considerarsi come un riconoscimento di fatto della presenza di vizi o difetti.
7. Tutti i componenti o prodotti sostituiti durante le attività di riparazione rimangono sempre di proprietà di Roger Technology.
8. La garanzia Roger Technology è valida nei seguenti termini a partire dalla data di fabbricazione apposta sul prodotto stesso:
 - 60 (Sessanta) mesi di garanzia su vizi e difetti esclusivamente per statore e rotore dei motori digitali brushless.
 - 36 (Trentasei) mesi di garanzia su vizi e difetti per le componenti meccaniche.
 - 24 (Ventiquattro) mesi di garanzia su vizi e difetti per le componenti elettroniche.
9. Un'eventuale denuncia dei vizi o difetti non dà diritto al cliente di sospendere, ritardare o non effettuare il pagamento del prezzo dovuto per i prodotti consegnati.
10. La presente Garanzia non si applica a:
 - a. Parti consumabili come batterie, rivestimenti protettivi, cuscinetti, molle, ingranaggi, viti senza fine o comunque elementi soggetti a deteriorarsi nel tempo, salvo in caso di difetti di materiali o di fabbricazione.

b. Danni estetici, ivi inclusi, in via esemplificativa, graffi, verniciature, ammaccature o parti in plastica rotte, salvo in caso di difetti di materiali o di fabbricazione.

c. Danni causati dall'utilizzo con componenti o prodotti di terze parti non conformi alle specifiche del prodotto Roger Technology.

d. Danni derivati dal collegamento, associazione o interazione dei propri prodotti con altri diversi non forniti da Roger Technology.

e. Danni derivanti dalla mancata osservanza dell'istruzione di montaggio e di collegamento elettrico o di normative elettriche e di altre norme specifiche vigenti al momento dell'installazione.

f. Danni accidentali o derivanti da trasporto dei prodotti, uso improprio o non corretto, incendio, contatto con un liquido, inondazioni, terremoto o da altre cause esterne.

g. Danni derivanti da interventi di assistenza (ivi inclusi upgrade ed espansioni) non eseguiti da Roger Technology.

RECLAMI E DIFFETOSITÀ DEI PRODOTTI

Eventuali contestazioni per mancanze di merce o per rotture o difetti visibili dall'esame esterno dei colli devono essere rilevati appena ricevuta la merce e comunque comunicate a Roger Technology non più tardi di giorni 7 dalla consegna mediante annotazione scritta e documentazione fotografica che deve essere accompagnata alla relativa documentazione, DDT per paesi CEE e fattura accompagnatoria per i paesi Extra CEE, il tutto va inviato a Roger Technology all'indirizzo commerciale@rogertechnology.it.

Eventuali difformità dei prodotti o vizi rilevati, devono essere comunicati a Roger Technology entro 10 giorni dal data di ricevimento della merce presso il luogo indicato dal committente. La comunicazione potrà essere inviata mediante e-mail scritta all'indirizzo service@rogertechnology.it con relativa documentazione allegata.

Non è ammessa la restituzione di merce senza preventivo consenso in forma scritta da parte di Roger Technology, inoltre qualsiasi tipologia di reclamo non potrà mai dare luogo all'annullamento totale o parziale dell'ordine e tanto meno al ritardo o alla sospensione del pagamento che dovrà comunque sempre essere effettuato per intero.

TRASFERIMENTO DELLA PROPRIETÀ

Roger Technology si riserva la proprietà della merce venduta fino all'integrale pagamento delle stessa, quindi si concorda che il passaggio di proprietà dei Prodotti oggetto di vendita e degli ordini avvenga contestualmente al pagamento totale delle fatture di vendita emesse. In caso di mancato pagamento Roger Technology potrà riprendere l'immediato possesso dei prodotti venduti ovunque si trovino.

CONDIZIONI DI PAGAMENTO

Tutti i pagamenti devono essere effettuati esclusivamente a Roger Technology verso le coordinate bancarie pattuite con il committente. Nel caso in cui il cliente non rispetti i termini di pagamento concordati tra le Parti, Roger Technology potrà addebitare gli interessi di ritardato pagamento dei crediti commerciali nella misura attualmente regolata dal d. lgs. n. 231 del 2002 o da quella che eventualmente regolerà la materia, e ciò senza necessità di comunicazione o costituzione in mora. Nel caso in cui siano previsti pagamenti in più rate, o siano previsti acconti ed in generale in caso di ritardato pagamento ad una scadenza pattuita da parte del cliente, Roger Technology potrà sospendere l'esecuzione dell'ordine o di successivi ed ulteriori ordini. I pagamenti, anche avessero diversa causale indicata dal cliente, potranno in ogni caso essere imputati alle fatture impagate da più tempo. Roger Technology potrà altresì sospendere l'esecuzione di ordini ove consti il sostanziale mutamento della struttura e/o compagine sociale del cliente, così come nei casi di elevazione di protesti, pendenze di procedure esecutive o concorsuali, emissioni d'ingiunzioni di pagamenti, sospensioni differimenti o ritardi nell'adempimento di obbligazioni verso terzi creditori. In caso di totale mancato pagamento, la vendita potrà essere risolta di pieno diritto in qualsiasi momento con semplice comunicazione scritta da parte di Roger Technology al cliente di avvalersi della presente clausola e senza necessità di alcuna forma giudiziaria. Tutte le merci consegnate e non pagate devono essere restituite a Roger Technology, attraverso i mezzi di Roger Technology o trasportatori terzi, a spese del cliente.

MARCHIO

Il cliente riconosce che Roger Technology è l'esclusivo titolare dei Marchi e di ogni altro diritto di proprietà industriale ed intellettuale sui prodotti nonché sui cataloghi, brochure, comunicazione internet ed ogni altro materiale e documentazione inerente. Ogni avviamento conseguente è esclusivamente di proprietà di Roger Technology. Il cliente è a piena conoscenza che i prodotti Roger Technology sono coperti da brevetti e sono oggetto di Know How industriale e di design di proprietà esclusiva Roger Technology. È fatto espresso divieto al cliente di violare tali diritti di Roger Technology o in ogni caso di rimuovere, sopprimere o alterare marchi o altri segni distintivi apposti ai prodotti così come di apporre di nuovi di qualsiasi natura. Salvo autorizzazione scritta da parte di Roger Technology, è vietata ogni forma di riproduzione o utilizzo del marchio Roger Technology o di ogni altro segno distintivo presente sui prodotti.

OMOLOGAZIONI

I prodotti Roger Technology riportano nell'appropriata documentazione i dati necessari all'identificazione delle omologazioni ottenute. Conoscenza e rispetto delle normative eventuali che disciplinano l'impiego dei Radio Comandi e delle apparecchiature costituiscono onere a carico dell'installatore e dell'utente che svolge l'installazione.

DEROGHE

All'atto della sottoscrizione del contratto o della conferma d'ordine il cliente accetta le presenti condizioni di vendita. Qualsiasi modifica delle stesse deve essere sottoscritta da Roger Technology prima della stipula dell'ordine, la quale è valevole in ogni caso per ogni singola commessa.

FORO COMPETENTE

Per qualsiasi controversia che dovesse insorgere durante lo svolgimento del contratto e dai singoli contratti di vendita dallo stesso regolati, sarà esclusivamente competente il foro di Treviso.



Via S. Botticelli, 8 - 31021
Bonisiolo di Mogliano Veneto (TV) - ITALY
T. +39 041 5937023

WWW.ROGERTECHNOLOGY.COM

